

HILTI

TE 30-A36

English	en
Dansk	da
Svenska	sv
Norsk	no
Suomi	fi
Русский	ru
Български	bg
Română	ro
Türkçe	tr
عربي	ar
Latviešu	lv
Lietuvių	lt
Eesti	et
Қазақ	kk
日本語	ja
한국어	ko
繁體中文	zh
中文	cn

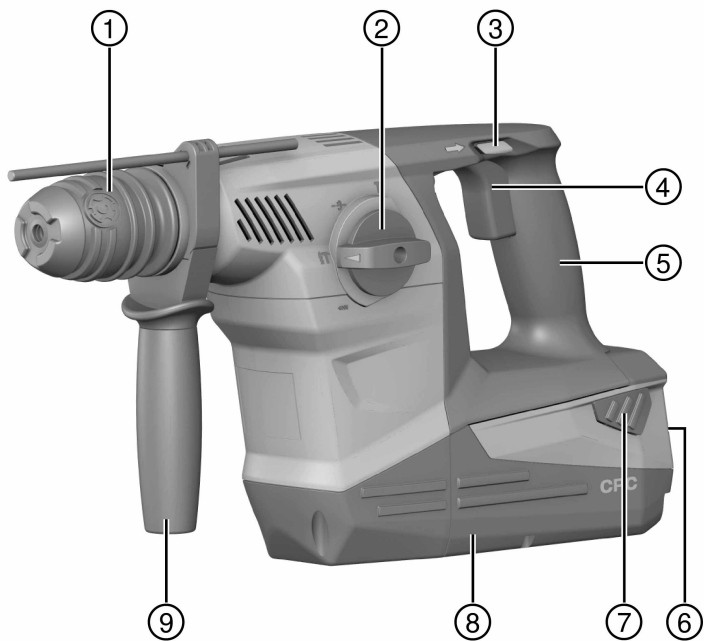



2

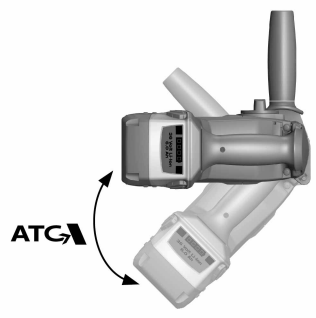

3



4

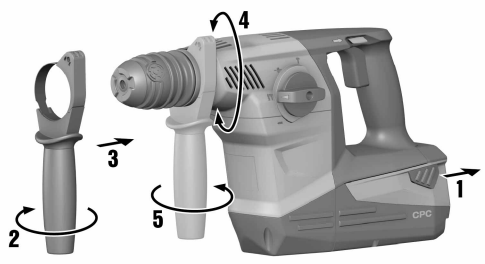

5

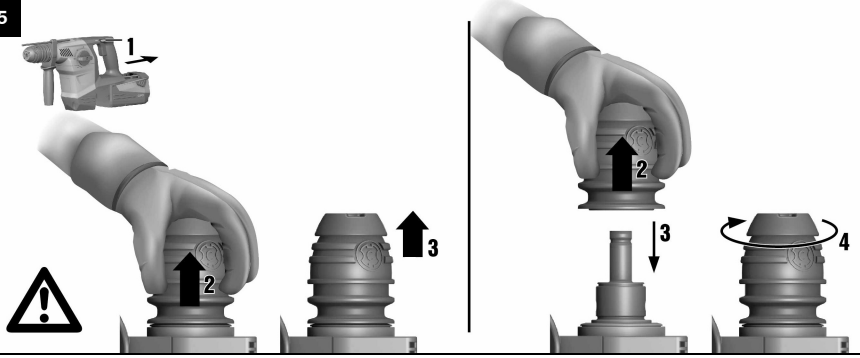

6

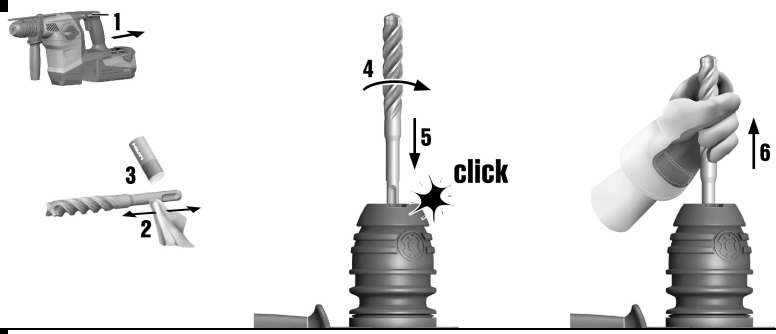

7

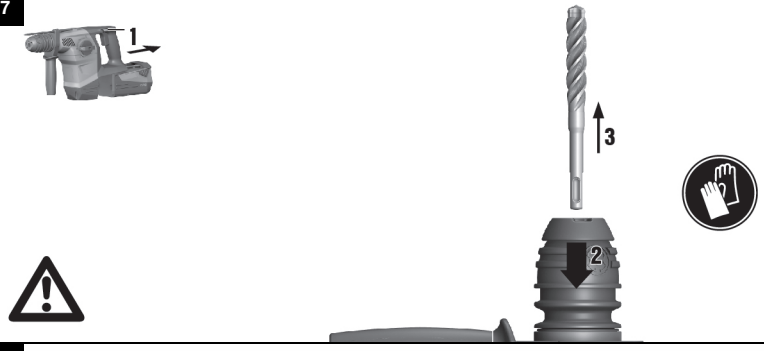

8

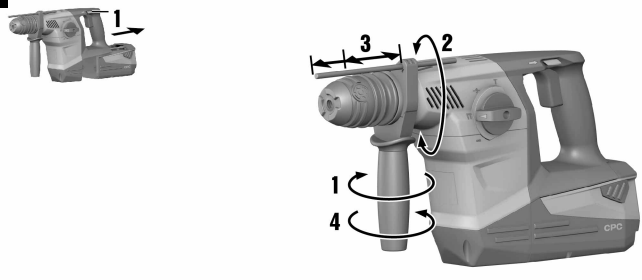

9



10



11

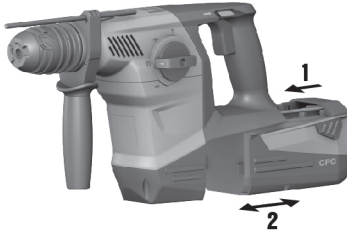

TE 30-A36



en	Original operating instructions	1
da	Original brugsanvisning	10
sv	Originalbruksanvisning	19
no	Original bruksanvisning	28
fi	Alkuperäiset ohjeet	37
ru	Оригинальное руководство по эксплуатации	46
bg	Оригинално Ръководство за експлоатация	57
ro	Manual de utilizare original	67
tr	Orijinal kullanım kılavuzu	77
ar	دليل الاستعمال الأصلي	86
lv	Originālā lietošanas instrukcija	96
lt	Originali naudojimo instrukcija	106
et	Originaal-kasutusjuhend	116
kk	Түпнұсқа пайдалану бойынша нұсқаулық	125
ja	オリジナル取扱説明書	135
ko	오리지널 사용설명서	144
zh	原始操作說明	153
cn	原版操作说明	161

1 Informācija par dokumentāciju

1.1 Apzīmējumu skaidrojums







1.1.1 Brīdinājuma zīmes

Brīdinājumi pievērš uzmanību bīstamībai, kas pastāv, strādājot ar izstrādājumu. Tiek lietoti šādi signālvārdi kopā ar simbolu:

	BĪSTAMI! Pievērš uzmanību draudošām briesmām, kas var izraisīt smagas traumas vai nāvi.
	BRĪDINĀJUMS! Pievērš uzmanību iespējami bīstamai situācijai, kas var izraisīt smagas traumas vai pat nāvi.
	UZMANĪBU! Norāda uz iespējami bīstamām situācijām, kas var izraisīt vieglas traumas vai materiālos zaudējumus.

1.1.2 Simboli

Tiek lietoti šādi simboli:

	Pirms lietošanas izlasiet instrukciju
	Norādījumi par lietošanu un cita noderīga informācija
	Urbšana bez triecienu funkcijas
	Urbšana ar triecienu funkciju (perforācija)
	Rotācija pa labi / rotācija pa kreisi
	Kalšana
	Kalta pozicionēšana
n_0	Nominālais apgriezību skaits tukšgaitā
/min	Apgriezību skaits minūtē

1.1.3 Attēli

Šajā instrukcijā iekļautie attēli ir paredzēti, lai radītu principiālu izpratni par izstrādājumu, un var atšķirties no izstrādājuma faktiskās versijas.

2	Šie skaitļi norāda uz attiecīgajiem attēliem, kas atrodami šīs instrukcijas sākumā.
3	Attēlu numerācija atbilst veicamo darbību secībai un var atšķirties no tekstā lietotās darbību numerācijas.
11	Pozīciju numuri tiek lietoti attēlā "Pārskats". Sadaļā "Izstrādājuma pārskats" leģendas numuri ir atsauce uz šiem pozīciju numuriem.

1.2 Par šo dokumentāciju

- ▶ Pirms ekspluatācijas sākšanas obligāti izlasiet šo lietošanas instrukciju. Tas ir priekšnoteikums darba drošībai un izstrādājuma lietošanai bez traucējumiem.
- ▶ Ievērojiet drošības norādījumus un brīdinājumus, kas atrodami šajā dokumentācijā un uz iekārtas.
- ▶ Vienmēr glabājiet lietošanas instrukciju iekārtas tuvumā un nododiet to kopā ar iekārtu, ja iekārta tiek nodota citai personai.

1.3 Izstrādājuma informācija

Hilti Izstrādājumi ir paredzēti profesionāliem lietotājiem, un to lietošanu, apkopi un remontu drīkst veikt tikai atbilstīgi pilnvarots un instruēts personāls. Personālam ir jābūt labi informētam par iespējamiem riskiem, kas var rasties darba laikā. Izstrādājums un tā papildaprīkojums var radīt bīstamas situācijas, ja to uztic neprofesionālam personālam vai nelieto atbilstīgi nosacījumiem.

Iekārtas tipa apzīmējums un sērijas numurs ir norādīti uz identifikācijas datu plāksnītes.

- ▶ Ierakstiet sērijas numuru zemāk redzamajā tabulā. Izstrādājuma dati jānorāda, vēršoties mūsu pārstavniecībā vai servisā.

Izstrādājuma dati

Kombinētais perforators	TE 30-A36
Paaudze	02
Sērijas Nr.	

Rezervētas tiesības veikt grozījumus, un ir pieļaujamas kļūdas.

2 Drošība

2.1 Drošība

Nākamajā nodaļā atrodami drošības norādījumi aptver visus vispārīgos drošības norādījumus attiecībā uz elektroiekārtām, kas jāietver lietošanas instrukcijā saskaņā ar spēkā esošajām normām. Līdz ar to instrukcijā var būt norādījumi, kas uz konkrēto iekārtu neattiecas.

2.1.1 Vispārīgi drošības norādījumi darbam ar elektroiekārtām

⚠ BRĪDINĀJUMS! Izlasiet visus drošības norādījumus un instrukcijas. Šeit izklāstīto drošības norādījumu un instrukciju neievērošana var izraisīt elektrošoku, ugunsgrēku un/vai nopietnas traumas.

Saglabājiet visus drošības norādījumus un instrukcijas turpmākai lietošanai.

Drošības norādījumos lietotais apzīmējums "elektroiekārta" attiecas uz iekārtām ar tīkla barošanu (ar barošanas kabeli) un iekārtām ar barošanu no akumulatora (bez kabeļa).

Drošība darba vietā

- ▶ **Uzturiet darba vietā tīrību un kārtību un nodrošiniet labu apgaismojumu.** Nekārtīgā darba vietā vai sliktā apgaismojumā var viegli notikt nelaimes gadījums.
- ▶ **Nestrādājiet ar elektroiekārtu sprādzienbīstamā vidē, kur atrodas uzliesmojoši šķidrumi, gāzes vai putekļi.** Darbības laikā elektroiekārtas mēdz dzirkstelot, un tas var izraisīt vieglo degošu putekļu vai tvaiku aizdegšanos.
- ▶ **Lietojot elektroiekārtu, neļaujiet nepiederošām personām un jo īpaši bērniem tuvoties darba vietai.** Citu personu klātbūtne var novērst uzmanību, un tā rezultātā jūs varat zaudēt kontroli pār iekārtu.

Elektrodrošība

- ▶ **Elektroiekārtas kontaktdakšai jāatbilst elektrotīkla kontaktligzdai. Kontaktdakšas konstrukciju nedrīkst nekādā veidā mainīt. Kopā ar elektroiekārtām, kurām ir aizsargzeme, nedrīkst lietot adapteru spraudņus.** Neizmaiņātas konstrukcijas kontaktdakša, kas atbilst kontaktligzdai, ļauj samazināt elektrošoka risku.
- ▶ **Darba laikā nepieskarieties saņemtiem priekšmetiem, piemēram, caurulēm, radiatoriem, plītim vai ledusskapjiem.** Pieskaroties saņemtiem virsmām, pieaug risks saņemt elektrisko triecienu.
- ▶ **Nelietojiet elektroiekārtu lietus laikā, neturiet to mitrumā.** Mitrumam iekļūstot elektroiekārtā, pieaug risks saņemt elektrisko triecienu.
- ▶ **Nenesiet un nepakariniet elektroiekārtu aiz barošanas kabeļa un neraujiet aiz kabeļa, ja vēlaties atvienot iekārtu no elektrotīkla kontaktligzdas. Sargājiet elektrokabeļi no karstuma, eļļas, asām šķautnēm un iekārtas kustīgajām daļām.** Bojāts vai sapīņķerējis elektrokabeļis var kļūt par cēloni elektrošokam.
- ▶ **Darbinot elektroiekārtu ārpus telpām, izmantojiet tās pievienošanai vienīgi tādus pagarinātāja kabeļus, kas ir paredzēti lietošanai brīvā dabā.** Lietojot elektrokabeļi, kas ir piemēroti darbam ārpus telpām, samazinās elektrošoka risks.
- ▶ **Ja elektroiekārtas izmantošana slapjā vidē ir obligāti nepieciešama, lietojiet bojājumstrāvas aizsargslēdzi.** Bojājumstrāvas slēdža lietošana samazina elektrošoka risku.

Personiskā drošība

- ▶ **Strādājiet ar elektroiekārtu uzmanīgi, darba laikā saglabājiet paškontroli un rīkojieties saskaņā ar veselo saprātu. Ar elektroiekārtu nedrīkst strādāt personas, kas ir nogurušas vai atrodas narkotiku, alkohola vai medikamentu ietekmē.** Mirklis neuzmanības, strādājot ar elektroiekārtu, var novest pie nopietnām traumām.
- ▶ **Izmantojiet individuālos aizsardzības līdzekļus un darba laikā vienmēr nēsājiet aizsargbrilles.** Individuālo aizsardzības līdzekļu (putekļu aizsargmaskas, neslīdošu apavu un aizsargķiveres vai ausu aizsargu) lietošana atbilstoši elektroiekārtas tipam un veicamā darba raksturam ļauj izvairīties no savainojumiem.

- ▶ **Nepieļaujiet iekārtas nekontrolētas ieslēgšanās iespēju.** Pirms pievienošanas elektrotīklam, akumulatora ievietošanas, elektroiekārtas satveršanas vai pārvietošanas pārliecinieties, ka tā ir izslēgta. Ja iekārtas pārvietošanas laikā pirksts atrodas uz slēdža vai ja ieslēgta iekārta tiek pievienota elektrotīklam, var notikt nelaimes gadījums.
- ▶ **Pirms elektroiekārtas ieslēgšanas jānoņem visi regulēšanas piederumi un uzgriežņu atslēgas.** Regulēšanas piederumi vai uzgriežņu atslēga, kas iekārtas ieslēgšanas brīdī atrodas iekārtā, var radīt traumas.
- ▶ **Izvairieties no nedabiskām pozām.** Darba laikā vienmēr saglabājiet līdzsvaru un nodrošinieties pret paslīdēšanu. Tas atvieglos elektroiekārtas vadību neparedzētās situācijās.
- ▶ **Izvēlieties darbam piemērotu apģērbu.** Darba laikā nenēsājiet brīvi plandošas drēbes un rotaslietas. **Netuviniet matus, apģērbu un aizsargcimdus iekārtas kustīgajām daļām.** Vaļiņas drēbes, rotaslietas un gari mati var ieķerties iekārtas kustīgajās daļās.
- ▶ **Ja elektroiekārtas konstrukcija ļauj pievienot putekļu nosūksanas vai savākšanas ierīci, sekojiet, lai tā būtu pievienota un tiktu darbināta pareizi.** Putekļu nosūcēja lietošana samazina putekļu kaitīgo ietekmi.

Elektroiekārtas lietošana un apkope

- ▶ **Nepārslodojiet elektroiekārtu.** Katram darbam izvēlieties piemērotu iekārtu. Elektroiekārta darbosies labāk un drošāk pie nominālās slodzes.
- ▶ **Nelietojiet elektroiekārtu, ja ir bojāts tās slēdzis.** Elektroiekārta, ko nevar ieslēgt un izslēgt, ir bīstama un nekavējoties jānodod remontā.
- ▶ **Pirms iestatījumu veikšanas, aprikojuma daļu nomainīšanas vai iekārtas novietošanas glabāšanā atvienojiet kontaktdakšņu no elektrotīkla un/vai noņemiet akumulatoru.** Šādi jūs novērsīsiet elektroiekārtas neaūšanas ieslēgšanās risku.
- ▶ **Elektroiekārtu, kas netiek darbināta, uzglabājiet piemērotā vietā.** Neļaujiet lietot iekārtu personām, kas nav iepaziņšās ar tās funkcijām un izlasījušās šo lietošanas instrukciju. Ja elektroiekārtu lieto nekompetentas personas, tas var apdraudēt cilvēku veselību.
- ▶ **Rūpīgi veiciet elektroiekārtu apkopi.** Pārbaudiet, vai kustīgās daļas darbojas bez traucējumiem un neķeras un vai kāda no daļām nav salauzta vai bojāta un tādējādi netraucē elektroiekārtas nevainojamu darbību. Raugieties, lai pirms iekārtas lietošanas tiktu nomainītas vai saremontētas bojātās daļas. Daudzi nelaimes gadījumi notiek tāpēc, ka elektroiekārtām nav nodrošināta pareiza apkope.
- ▶ **Griezējinstrumentiem vienmēr jābūt uzasinātiem un tīriem.** Rūpīgi kopti griezējinstrumenti ar asām šķautnēm retāk iestrēgst un ir vieglāk vadāmi.
- ▶ **Lietojiet elektroiekārtu, piederumus, maināmos instrumentus utt. saskaņā ar šiem norādījumiem.** Jāņem vērā arī konkrētie darba apstākļi un veicamās operācijas īpatnības. Elektroiekārtu lietošana citiem mērķiem, nekā to ir paredzējis ražotājs, ir bīstama un var izraisīt neparedzamas sekas.

Ar akumulatoru darbināmas iekārtas lietošana un apkope

- ▶ **Akumulatora uzlādei jālieto tikai ražotāja ieteiktie lādētāji.** Noteikta veida akumulatoriem paredzēts lādētājs kļūst ugunsbīstams, ja to izmanto ar cita veida akumulatoriem.
- ▶ **Izmantojiet elektroiekārtas barošanai tikai tai paredzētos akumulatorus.** Cita tipa akumulatoru lietošana var izraisīt iekārtas un/vai akumulatora aizdegšanos.
- ▶ **Laikā, kad akumulators ir atvienots no iekārtas, nepieļaujiet tā kontaktu saskaršanos ar saspaudēm, monētām, atslēgām, naglām, skrūvēm vai citiem nelieliem metāla priekšmetiem, kas varētu izraisīt īssavienojumu.** Ja starp akumulatora kontaktiem rodas īssavienojums, tas var sadegt vai kļūt par ugunsgrēka cēloni.
- ▶ **Nepareizi lietojot akumulatoru, no tā var izplūst šķidrums.** Nepieļaujiet tā nokļūšanu uz ādas. Ja tas tomēr nejausi ir noticis, noskalojiet ar ūdeni. Ja šķidrums iekļūst acīs, izskalojiet acis un nekavējoties griezieties pie ārsta. No akumulatora izplūdušais šķidrums var izraisīt ādas kairinājumu vai apdegumus.

Serviss

- ▶ **Uzdodiet elektroiekārtas remontu veikt tikai kvalificētam personālam, kas izmanto vienīgi oriģinālās rezerves daļas.** Tikai tā ir iespējams saglabāt iekārtas funkcionālo drošību.

2.1.2 Drošības noteikumi darbam ar perforatoriem

- ▶ **Lietojiet dzirdes aizsargaprīkojumu.** Trokšņa iedarbība var radīt dzirdes zudumu.
- ▶ **Lietojiet kopā ar iekārtu piegādātos papildu rokturus.** Kontroles zudums var kļūt par cēloni traumām.
- ▶ **Ja darba laikā pastāv iespēja, ka instruments var nonākt saskarē ar aplsēptiem elektriskajiem vadiem, vienmēr satveriet iekārtu aiz izolētajām rokturu virsmām.** Saskaroties ar spriegumam pieslēgtiem vadiem, spriegums tiek novadīts uz iekārtas metāla daļām, radot elektrošoka risku.

2.1.3 Papildnorādījumi par drošību

Personīgā drošība

- ▶ Lietojiet iekārtu tikai tad, ja tā ir tehniski nevainojamā stāvoklī.
- ▶ Nekādā gadījumā nemēģiniet ietekmēt iekārtas funkcijas vai to pārveidot.
- ▶ Vienmēr turiet iekārtu ar abām rokām aiz tam paredzētajiem rokturiem. Raugieties, lai rokturi vienmēr būtu sausi un tīri.
- ▶ Strādājiet ar pārtraukumiem un veiciet atslābināšanās un pirkstu vingrinājumus, kas uzlabo asinsriti.
- ▶ Izvairieties no saskares ar rotējošām daļām. Ieslēdziet iekārtu tikai tad, kad tā atrodas darba zonā. Saskare ar rotējošām iekārtas daļām, sevišķi ar rotējošiem darba instrumentiem, var izraisīt traumas.
- ▶ Iekārta nav paredzēta, lai to patstāvīgi lietotu personas ar nepietiekamām fiziskajām vai garīgajām spējām.
- ▶ Lietojot elektroiekārtu, neļaujiet nepiederošām personām un jo īpaši bērniem tuvoties darba vietai.
- ▶ Putekļi, ko rada tādi materiāli kā, piemēram, svīnu saturoša krāsa, daži koksnes veidi, betons / mūris / kvarcu saturoši akmeņi, minerāli un metāls, var būt kaitīgi veselībai. Saskare ar šiem putekļiem vai to ieelpošana var izraisīt lietotāja vai citu tuvumā esošo personu alerģiskas reakcijas un/vai elpceļu saslimšanas. Noteikti putekļu veidi, piemēram, ozola un skābarža koksnes putekļi, tiek uzskatīti par kancerogēniem – sevišķi kopā ar kokapstrādē izmantotajām vielām (hromātiem, koksnes aizsarglīdzekļiem). Azbestu saturošus materiālus drīkst apstrādāt tikai kompetenti speciālisti. Ja iespējams, lietojiet putekļu nosūcēju. Lai nodrošinātu optimālu attīrīšanu no putekļiem, lietojiet piemērotu mobilo putekļu nosūšanas iekārtu. Ja nepieciešams, valkājiet elpceļu aizsargmasku, kas paredzēta attiecīgajam putekļu veidam. Nodrošiniet darba vietā labu ventilāciju. Ievērojiet jūsu valstī spēkā esošos normatīvus, kas regulē attiecīgo materiālu apstrādi.
- ▶ Pirms darba sākšanas noskaidrojiet darba laikā radušos putekļu bīstamības kategoriju. Lietojiet celtniecības putekļnosūcēju ar oficiālas sertifikācijas ietvaros piešķirtu drošības klasifikāciju, kas atbilst vietējiem putekļu ietekmes ierobežošanas normatīviem.
- ▶ Ievērojiet jūsu valstī spēkā esošās darba aizsardzības prasības.

Elektrodrošība

- ▶ Pirms darba sākšanas pārbaudiet, vai darba zonā neatrodas nosegti elektrības vadi, gāzes vai ūdensapgādes caurules. Nejausī sabojājot zem sprieguma esošus vadus, iekārtas ārējās metāla daļas var izraisīt elektrošoku.

Rūpīga elektroiekārtu lietošana un apkope

- ▶ Nostipriniet apstrādājamo priekšmetu. Izmantojot skrūvspīles vai citu fiksācijas ierīci, apstrādājama priekšmets būs nofiksēts drošāk nekā tad, ja turēsiet to ar roku.
- ▶ Nekavējoties izslēdziet elektroiekārtu, ja nobloķējas instruments. Iekārta var tikt novirzīta uz sāniem.
- ▶ Nekad nenolieciet elektroiekārtu, kamēr nav pilnībā apstājusies tajā nostiprinātā instrumenta kustība.

Akumulatoru pareiza lietošana un apkope

- ▶ Ievērojiet īpašos norādījumus par litija jonu akumulatoru transportēšanu, uzglabāšanu un ekspluatāciju.
- ▶ Sargājiet akumulatorus no augstas temperatūras, tiešiem saules stariem un uguns. Pastāv eksplozijas risks.
- ▶ Akumulatorus nedrīkst izjaukt, saspīst, sakarsēt virs 80 °C vai sadedzināt. Pretējā gadījumā iespējams ugunsgrēks, eksplozija vai ķīmiskie apdegumi.
- ▶ Bojātus akumulatorus (piemēram, akumulatorus ar plaisām, salūzušām daļām, saliektiem, iespiestiem un/vai izvilktiem kontaktiem) nedrīkst ne lādēt, ne izmantot.
- ▶ Nelietojiet akumulatorus kā enerģijas avotu citām ierīcēm, kam tie nav paredzēti.
- ▶ Ja akumulators kļūst pārāk karsts, iespējams, ka tas ir bojāts. Novietojiet iekārtu atdzišanai vietā, kas atrodas pietiekamā attālumā no degošiem materiāliem un kur to var pastāvīgi novērot. Ļaujiet akumulatoram atdzist un vērsieties Hilti servisā.

3 Apraksts

3.1 Izstrādājuma pārskats 1

- | | |
|-----------------------------|--|
| ① Instrumenta patrona | ③ Labā / kreisā rotācijas virziena pārslēdzējs |
| ② Funkcijas izvēles slēdzis | ④ Vadības slēdzis |

- ⑤ Rokturis
- ⑥ Uzlādes statusa un traucējumu indikācija (litija jonu akumulatoram)
- ⑦ Atbloķēšanas taustiņi ar papildu funkciju – uzlādes statusa indikācijas aktīvešanu
- ⑧ Akumulators
- ⑨ Sānu rokturis ar dziļuma atduri

3.2 Nosacījumiem atbilstīga lietošana

Aprakstītais izstrādājums ir kombinētais perforators ar akumulatora barošanu. Tas ir paredzēts urbšanai betonā, mūrī, kokā un metālā. Bez tam šo izstrādājumu var lietot arī viegliem līdz vidēji smagiem kalšanas darbiem mūrī un betona virsmu apstrādei.

- ▶ Lietojiet šī izstrādājuma barošanai tikai sērijas B 36 **Hilti** litija jonu akumulatorus.
- ▶ Lietojiet šo akumulatoru uzlādēšanai tikai sērijas C4/36 **Hilti** lādētājus.



Norādījums

Norādījumus par lādēšanas procesu meklējiet lādētāja lietošanas instrukcijā.

3.3 Active Torque Control

Papildus mehāniskajam slīdošajam sajūgam kombinētais perforators ir aprīkots ar sistēmu ATC (Active Torque Control).

Šī sistēma nodrošina papildu komfortu urbšanas zonā, pateicoties ātrai iekārtas izslēgšanai, ko izraisa kombinētā perforatora pēkšņa rotācijas kustība ap urbja asi. Šādu situāciju var radīt, piemēram, urbja iestrēgšana armatūrā vai iekārtas nejauša saskāšanās ar sāniem.

Vienmēr izvēlieties tādas darba pozīcijas, lai iekārta, darbojoties ar labo rotācijas virzienu, varētu brīvi pagriezties pretēji pulksteņa rādītāja kustības virzienam (skatoties no lietotāja puses). Darbojoties ar kreiso rotācijas virzienu, iekārta pagriežas pulksteņa rādītāja kustības virzienā. Ja netraucēta pagriešanās nav nodrošināta, ATC nespēj reaģēt.

3.4 Litija jonu akumulatora indikācija

Par litija jonu akumulatora uzlādes statusu un iekārtas darbības traucējumiem informē litija jonu akumulatora indikācija. Litija jonu akumulatora uzlādes statusu iespējams apskatīties, tsi nospiežot vienu no akumulatora atbloķēšanas taustiņiem.

Stass	Nozīme
Deg 4 LED.	• Uzlādes statuss: no 75 % līdz 100 %
Deg 3 LED.	• Uzlādes statuss: no 50 % līdz 75 %
Deg 2 LED.	• Uzlādes statuss: no 25 % līdz 50 %
1 LED deg.	• Uzlādes statuss: no 10 % līdz 25 %
1 LED mirgo.	• Uzlādes statuss: < 10 %
1 LED mirgo, iekārta nav gatava darbam.	• Akumulators ir pārkarsis vai pilnībā izlādējies.
4 LED mirgo, iekārta nav gatava darbam.	• Iekārta ir pārslogota vai pārkarsusi



Norādījums

Ja ir nospiests vadības slēdzis, kā arī 5 sekunžu laikā pēc vadības slēdža atlaišanas nolasīt uzlādes statusa indikāciju nav iespējams.

Ja mirgo akumulatora indikācijas LED, lūdzu, sekojiet nodaļas "Traucējumu diagnostika" norādījumiem.

3.5 Piegādes komplektācija

Kombinētais perforators, sānu rokturis, dziļuma atdure, lietošanas instrukcija.



Norādījums

Lai iekārtas lietošana būtu droša, izmantojiet tikai oriģinālās rezerves daļas un patēriņa materiālus. Rezerves daļas un patēriņa materiālus, kuru lietošanu kopā ar šo iekārta mēs akceptējam, var atrast **Hilti** servisa centrā vai tīmekļvietnē www.hilti.com.

4 Tehniskie parametri

4.1 Kombinētais perforators

	TE 30-A36
Nominālais spriegums	36 V
Svars saskaņā ar EPTA procedūru 01/2003	5,5 kg
Atsevišķu triecienu enerģija saskaņā ar EPTA procedūru 05/2009	3,6 J
Urbšanas diapazons betonā/mūrī (urbšana ar triecienu funkciju)	6 mm ... 28 mm
Urbšanas diapazons kokā (ar masīvo urbi)	3 mm ... 25 mm
Urbuma izmēri metālā (bezserdes urbums)	3 mm ... 13 mm

4.2 Informācija par troksni un svārstībām saskaņā ar EN 60745

Šajās instrukcijās norādītie lielumi, kas raksturo skaņas spiedienu un vibrāciju, ir noteikti ar standartizētas mērījumu metodes palīdzību, un tos var izmantot elektroiekārtu savstarpējai salīdzināšanai. Tos var izmantot arī trokšņa un vibrācijas iedarbības pagaidu novērtējumam. Norādītie parametri attiecas uz elektroiekārtas galvenajiem lietošanas veidiem. Taču, ja elektroiekārta tiek izmantota citos nolūkos, ar citiem maināmajiem instrumentiem vai netiek nodrošināta pietiekama tās apkope, parametri var atšķirties no norādītajiem. Tas var ievērojami palielināt trokšņa un vibrācijas iedarbību visā darba laikā. Lai precīzi novērtētu iedarbību, jāņem vērā arī laiks, cik ilgi iekārta ir izslēgta vai ir ieslēgta, taču faktiski netiek darbināta. Tas var būtiski samazināt palielināt iedarbību kopējā darba laikā. Jāparedz papildu drošības pasākumi, lai aizsargātu lietotāju pret trokšņa un/vai vibrācijas iedarbību, piemēram, elektroiekārtas un maināmo instrumentu apkope, roku turēšana siltumā, darba procesu organizācija.



Skaņas emisijas parametri noteikti saskaņā ar EN 60745







Skaņas jaudas līmenis (L_{WA})	105 dB(A)
Skaņas jaudas līmeņa pielaipe (K_{WA})	3 dB(A)
Skaņas spiediena līmenis (L_{pA})	94 dB(A)
Skaņas spiediena līmeņa pielaipe (K_{pA})	3 dB(A)

Kopējie svārstību rādītāji (trīs virzienu vektoru summa), noteikti saskaņā ar EN 60745-2-6

Triecienuurbšana betonā ($a_{h, HD}$)	11 m/s ²
Kalšana ($a_{h, Choc}$)	9 m/s ²
Iespējamā kļūda (K)	1,5 m/s ²

5 Lietošana

Akumulatora izņemšana	3
Sānu roktura montāža  UZMANĪBU! Traumu risks! Risks zaudēt kontroli pār kombinēto perforatoru. <ul style="list-style-type: none">Pārļecinieties, vai sānu rokturis ir piemontēts pareizi un kārtīgi nostiprināts. Raugieties, lai fiksācijas saite vienmēr atrastos tai paredzētajā iekārtas rievā.  UZMANĪBU! Traumu risks! Pastāv risks, ka iekārtas lietotājam traucēs strādāt dziļuma atdure, kas ir piemontēta, taču netiek izmantota. <ul style="list-style-type: none">Noņemiet dziļuma atduri no iekārtas.	4
Instrumenta turētāja montāža / demontāža  UZMANĪBU! Traumu risks! Pastāv risks, ka iekārtas lietotājam traucēs strādāt dziļuma atdure, kas ir piemontēta, taču netiek izmantota. <ul style="list-style-type: none">Noņemiet dziļuma atduri no iekārtas.	5

<p>Instrumenta ievietošana</p> <p> Norādījums Nepiemērotas smērvielas lietošana var izraisīt iekārtas bojājumus. Lietojiet tikai oriģinālās Hilti smērvielas.</p> <p> Norādījums Pēc instrumenta ievietošanas pavelciet to, lai pārbaudītu, vai tas ir droši nofiksēts.</p>	6
<p>Instrumenta izņemšana</p> <p> BĪSTAMI! Aizdegšanās risks! Bīstamība, ko rada karsta instrumenta saskaršanās ar viegli uzliesmojošiem materiāliem</p> <ul style="list-style-type: none"> ▶ Nenovietojiet karstus instrumentus uz viegli uzliesmojošiem materiāliem. <p> BRĪDINĀJUMS Traumu risks! Lietošanas laikā instruments sakarst.</p> <ul style="list-style-type: none"> ▶ Instrumenta nomaiņas laikā valkājiet aizsargcimdus. 	7
<p>Dziļuma atdures montāža un iestatīšana</p>	8
<p>Rotācija pa labi / rotācija pa kreisi</p> <p> UZMANĪBU! Bojājumu risks Pārslēgšana darbības laikā var izraisīt pārsūmmehanisma bojājumus.</p> <ul style="list-style-type: none"> ▶ Labā / kreisā rotācijas virziena pārslēdzēju nedrīkst pārslēgt laikā, kad iekārta darbojas. 	9
<p>Akumulatora ievietošana</p> <p> BRĪDINĀJUMS Traumu risks! Kombinētā perforatora nekontrolēta iedarbošanās.</p> <ul style="list-style-type: none"> ▶ Pirms akumulatora ievietošanas pārliedcinieties, vai kombinētais perforators ir izslēgts un vai labā / kreisā virziena pārslēdzējs atrodas vidējā pozīcijā (aktivēta ieslēgšanas bloķēšana). <p> BRĪDINĀJUMS Elektrorisks! Īssavienojuma radīts apdraudējums.</p> <ul style="list-style-type: none"> ▶ Pirms akumulatora ievietošanas pārliedcinieties, ka uz akumulatora un kombinētā perforatora kontaktiem nav nekādu svešķermeņu. <p> BRĪDINĀJUMS Traumu risks! Akumulatora nokrišanas radīts apdraudējums.</p> <ul style="list-style-type: none"> ▶ Akumulatora nokrišana var apdraudēt iekārtas lietotāju un apkārtējos. Pārbaudiet, vai akumulators ir droši nofiksēts kombinētajā perforatorā. 	11
<p>Urbšana bez triecienu funkcijas </p>	10
<p>Triecienuurbšana </p>	10
<p>Kalšana </p>	10
<p>Kalta pozicionēšana </p> <p> UZMANĪBU! Traumu risks! Risks zaudēt kontroli pār kalšanas virzienu.</p> <ul style="list-style-type: none"> ▶ Nestrādājiet režīmā "Kalta pozicionēšana". Pārslēdziet funkciju izvēles slēdži pozīcijā "Kalšana" tā, lai tas nofiksējas. <p> Norādījums Kaltu iespējams novietot 12 dažādās pozīcijās (ar 30° soli). Pateicoties tam, ar plakano kaltu un profila kaltu vienmēr var strādāt optimālā darba pozīcijā.</p>	10

6 Apkope, uzturēšana, transportēšana un uzglabāšana

6.1 Izstrādājuma kopšana



BRĪDINĀJUMS

Elektrošoka risks! Neprofesionāli veikts elektrisko daļu remonts var kļūt par cēloni smagām traumām un apdegumiem.

- ▶ Elektrisko daļu labošanu var veikt tikai elektrības nozares speciālisti.

- ▶ **Nodrošiniet, lai izstrādājums un jo sevišķi tā satveršanas virsmas būtu sausas un tīras un uz tām nebūtu eļļa vai smērvielas. Nelietojiet silikonu saturošus kopšanas līdzekļus.**
- ▶ Nekad nedarbiniet izstrādājumu, ja ir nosprostotas tā ventilācijas atveres! Uzmanīgi iztīriet ventilācijas atveres ar sausu birstīti. Nepieļaujiet svešķermeņu iekļūšanu izstrādājuma iekšienē.
- ▶ Regulāri notīriet iekārtas ārējās virsmas ar neredz samitrinātu tīrīšanas drāniņu. Nelietojiet iekārtas tīrīšanai smidzinātājus, tvaika tīrīšanas iekārtas vai ūdens strūklu!

6.2 Litija jonu akumulatoru apkope



Norādījums

Automātiskās izslēgšanās funkcija pārtrauc izlādes procesu, pirms ir radušies akumulatora elementu bojājumi.

Atjaunojošā uzlāde akumulatoriem nav nepieciešama.

Uzlādes procesa pārtraukšana neiespaido akumulatora kalpošanas ilgumu.

Lādēšanu var uzsākt jebkurā brīdī, nebaidoties, ka tas saīsina akumulatora kalpošanas ilgumu.

Ja akumulators vairs pilnībā neuzlādējas, tas nozīmē, ka tas ir nolietojies un zaudējis kapacitāti. Ar šādu akumulatoru vēl ir iespējams strādāt, taču tas ar laiku ir jānomaina pret jaunu.

- ▶ Pirms ekspluatācijas sākšanas pilnībā uzlādējiet akumulatorus.
- ▶ Nepieļaujiet mitruma iekļūšanu.

6.3 Akumulatoru transportēšana un uzglabāšana



BRĪDINĀJUMS

Aizdegšanās risks! Īssavienojuma radīts apdraudējums.

- ▶ Lai nepieļautu īssavienojumus un to izraisītu sakaršanu, litija jonu akumulatorus nekādā gadījumā nedrīkst uzglabāt vai transportēt nenostiprinātā veidā, sabērtus kaudzēs.

- ▶ Izvelciet akumulatoru no nobloķētas pozīcijas līdz pirmajai fiksētajai pozīcijai.
- ▶ Nosūtiet akumulatorus ar autotransportu, pa dzelzceļu, jūru vai ar aviotransportu, ievērojiet spēkā esošos vietējos un starptautiskos transportēšanas noteikumus.



Norādījums

Akumulatoru ieteicams glabāt pēc iespējas vēsā un sausā vietā, pilnībā uzlādētā stāvoklī. Akumulatoru uzglabāšana augstā temperatūrā (piemēram, uz palodzes) ir nelabvēlīga, saīsina akumulatoru kalpošanas ilgumu un veicina pašizlādi.

Tehnisko dokumentāciju glabā:

- Hilti Entwicklungsgesellschaft mbH

Zulassung Elektrowerkzeuge
Hiltistraße 6
86916 Kaufering
Vācija

Schaan, 2015.05.



Paolo Luccini
(Head of BA Quality and Process Management /
Business Area Electric Tools & Accessories)



Tassilo Deinzer
(Executive Vice President / Business Unit Power
Tools & Accessories)



Hilti Corporation

LI-9494 Schaan

Tel.: +423/234 21 11

Fax: +423/234 29 65

www.hilti.com



2033712