



VC 20H-X
VC 40H-X

Deutsch	1
English	18
Nederlands	34
Français	52
Español	69
Português	87
Italiano	104
Dansk	122
Svenska	138
Norsk	154
Suomi	170
Polski	186

VC 20-X

VC 40-X

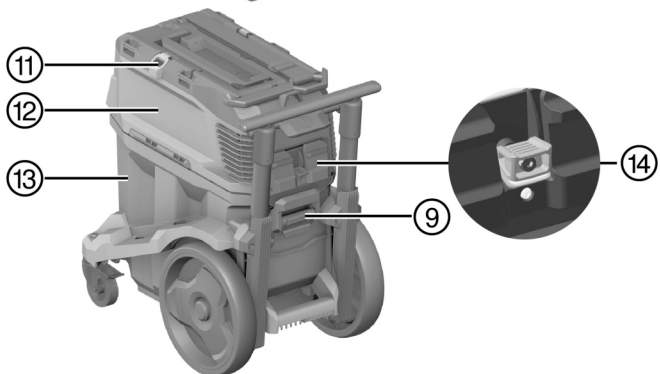
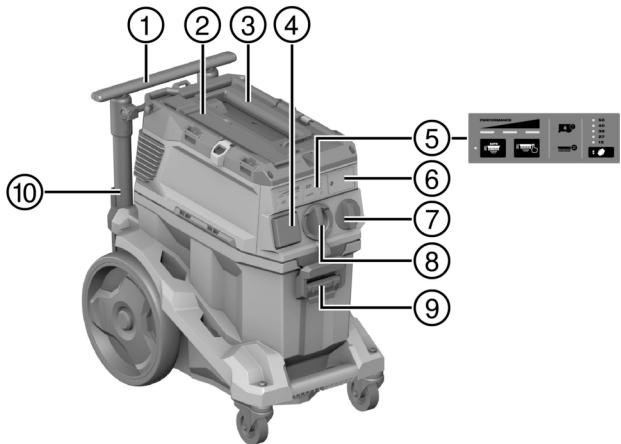
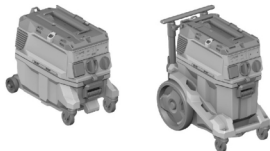

2

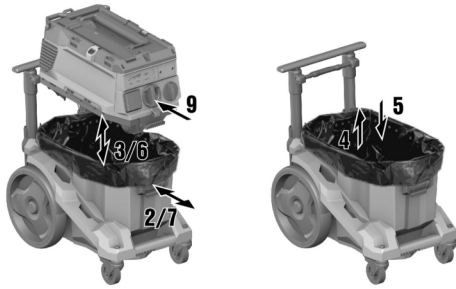

3

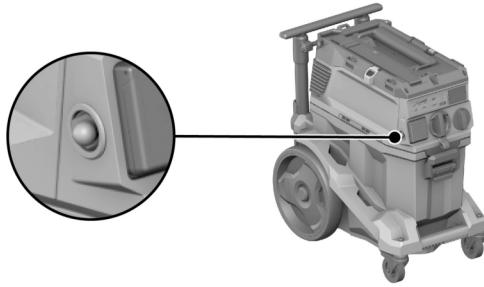

4

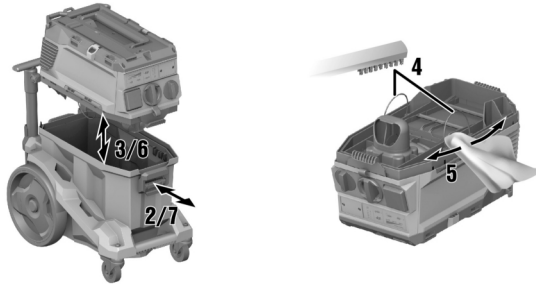

5

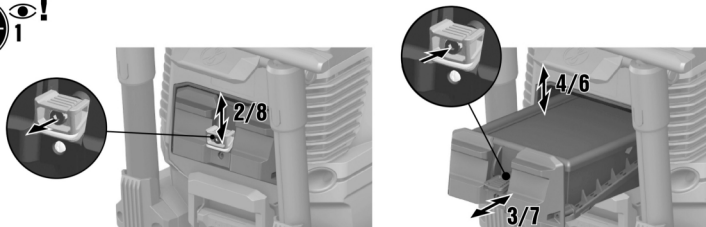

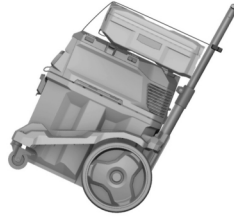
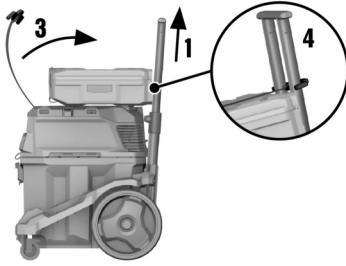

VC 20H-X

VC 40H-X

de	Original-Bedienungsanleitung	1
en	Original operating instructions	18
nl	Originele handleiding	34
fr	Notice d'utilisation originale	52
es	Manual de instrucciones original	69
pt	Manual de instruções original	87
it	Istruzioni originali	104
da	Original brugsanvisning	122
sv	Originalbruksanvisning	138
no	Original bruksanvisning	154
fi	Alkuperäiset ohjeet	170
pl	Oryginalna instrukcja obsługi	186

Original-Bedienungsanleitung

1 Angaben zur Bedienungsanleitung

1.1 Zu dieser Bedienungsanleitung

- Lesen Sie vor Inbetriebnahme diese Bedienungsanleitung durch. Dies ist Voraussetzung für sicheres Arbeiten und störungsfreie Handhabung.
- Beachten Sie die Sicherheits- und Warnhinweise in dieser Bedienungsanleitung und auf dem Produkt.
- Bewahren Sie die Bedienungsanleitung immer am Produkt auf und geben Sie das Produkt nur mit dieser Bedienungsanleitung an andere Personen weiter.

1.2 Zeichenerklärung

1.2.1 Warnhinweise

Warnhinweise warnen vor Gefahren im Umgang mit dem Produkt. Folgende Signalwörter werden verwendet:

GEFAHR

GEFAHR !

- ▶ Für eine unmittelbar drohende Gefahr, die zu schweren Körperverletzungen oder zum Tod führt.

WARNUNG

WARNUNG !

- ▶ Für eine möglicherweise drohende Gefahr, die zu schweren Körperverletzungen oder zum Tod führen kann.





VORSICHT

VORSICHT !

- ▶ Für eine möglicherweise gefährliche Situation, die zu Körperverletzungen oder zu Sachschäden führen kann.





1.2.2 Symbole in der Dokumentation

Folgende Symbole werden in unseren Dokumentationen verwendet:

	Vor Benutzung Bedienungsanleitung lesen
	Vorsicht
	Anwendungshinweise und andere nützliche Informationen
	Umgang mit wiederverwertbaren Materialien
	Elektrogeräte und Akkus nicht in den Hausmüll werfen

1.2.3 Symbole in Abbildungen

Folgende Symbole werden in unseren Abbildungen verwendet:

	Diese Zahlen verweisen auf die jeweilige Abbildung am Anfang dieser Anleitung
	Die Nummerierung gibt eine Abfolge der Arbeitsschritte im Bild wieder und kann von den Arbeitsschritten im Text abweichen
	Positionsnummern werden in der Abbildung Übersicht verwendet und verweisen auf die Nummern der Legende im Abschnitt Produktübersicht
	Dieses Zeichen soll ihre besondere Aufmerksamkeit beim Umgang mit dem Produkt wecken.



1.3 Produktabhängige Symbole

1.3.1 Symbole am Produkt

Folgende Symbole können am Produkt verwendet werden:

	Das Gerät unterstützt NFC-Technologie, die mit iOS- und Android-Plattformen kompatibel ist.
	Wenn auf dem Produkt vorhanden, wurde das Produkt von dieser Zertifizierungsstelle für den US-amerikanischen und kanadischen Markt nach den geltenden Normen zertifiziert.

1.3.2 Verbotssymbole

Folgende Verbotssymbole werden am Produkt verwendet:

	Am Kran transportieren verboten
--	---------------------------------

1.4 Spezielle Aufkleber am Produkt

WARNUNG: Dieser Sauger enthält gesundheitsschädliche Stäube. Entleerung und Wartung, einschließlich der Entsorgung des Staubsacks, dürfen nur von Fachleuten vorgenommen werden, die geeignete persönliche Schutzausrüstung tragen. Betreiben Sie den Sauger ausschließlich mit vollständigem und einwandfrei funktionierendem Filtersystem.

Einer der folgenden Warnaufkleber befindet sich auf dem Sauger:

Warnaufkleber mit Textfeld:



i Bevor Sie den Sauger Klasse H in Betrieb nehmen, muss ein spezifischer Warnhinweis auf dem Warnaufkleber des Saugers angebracht werden. Ziehen Sie den Aufkleber in Ihrer Landessprache vom beiliegenden Aufkleberbogen ab und überkleben Sie die freie Fläche auf dem Warnaufkleber.

Warnaufkleber mit Piktogrammen:



Achten Sie darauf, dass der Warnaufkleber gut sichtbar ist.

1.5 Produktinformationen

Hilti Produkte sind für den professionellen Benutzer bestimmt und dürfen nur von autorisiertem, eingewiesenen Personal bedient, gewartet und instand gehalten werden. Dieses Personal muss speziell über die auftretenden Gefahren unterrichtet sein. Vom Produkt und seinen Hilfsmitteln können Gefahren ausgehen, wenn sie von un ausgebildetem Personal unsachgemäß behandelt oder nicht bestimmungsgemäß verwendet werden. Typenbezeichnung und Seriennummer sind auf dem Typenschild angegeben.

- Übertragen Sie die Seriennummer in die nachfolgende Tabelle. Die Produktangaben benötigen Sie bei Anfragen an unsere Vertretung oder Servicestelle.

Produktangaben

Nass-Trockensauger	VC 20H-X VC 40H-X
Generation	02
Serien-Nr.	



1.6 Konformitätserklärung

Wir erklären in alleiniger Verantwortung, dass das hier beschriebene Produkt mit den geltenden Richtlinien und Normen übereinstimmt. Ein Abbild der Konformitätserklärung finden Sie am Ende dieser Dokumentation. Die Technischen Dokumentationen sind hier hinterlegt:

Hilti Entwicklungsgesellschaft mbH | Zulassung Geräte | Hiltistraße 6 | 86916 Kaufering, DE

2 Sicherheit

2.1 Allgemeine Sicherheitshinweise

Neben den Sicherheitshinweisen in den einzelnen Kapiteln dieser Bedienungsanleitung sind folgende Bestimmungen jederzeit strikt zu beachten.

- ▶ **Lesen Sie alle Hinweise!** Das Nichtbefolgen der folgenden Hinweise kann zu elektrischem Schlag, Feuer und/oder schwerwiegenden Verletzungen führen.
- ▶ **Lesen Sie bei Verwendung des Gerätes in Verbindung mit einem Elektrowerkzeug vor Gebrauch die Bedienungsanleitung des Elektrowerkzeuges und beachten Sie alle Hinweise.**
- ▶ **Manipulationen oder Veränderungen am Gerät sind nicht erlaubt.**
- ▶ **Verwenden Sie das richtige Gerät. Benutzen Sie das Gerät nicht für solche Zwecke, für die es nicht vorgesehen ist, sondern nur bestimmungsgemäß und in einwandfreiem Zustand.**
- ▶ **Informieren Sie sich von der Arbeit mit dem Gerät über dessen Handhabung, über die Gefahren, die vom Material ausgehen können und über die Entsorgung des aufgesaugten Materials.**
- ▶ **Berücksichtigen Sie Umgebungseinflüsse. Benutzen Sie das Gerät nicht, wo Brand- oder Explosionsgefahr besteht.**
- ▶ **Das Gerät darf nur von Personen benutzt werden, die mit diesem vertraut sind, bezüglich des sicheren Gebrauches unterwiesen wurden und die daraus resultierenden Gefahren verstehen. Das Gerät ist nicht für Kinder bestimmt. Kinder sind zu beaufsichtigen, um sicherzustellen, dass sie nicht mit dem Gerät spielen.**
- ▶ **Bewahren Sie unbenutzte Geräte sicher auf. Nicht in Gebrauch stehende Geräte sollten an einem trockenen, hochgelegenen oder abgeschlossenen Ort, außerhalb der Reichweite von Kindern, aufbewahrt werden.**

2.2 Sicherheit von Personen

- ▶ **Seien Sie aufmerksam, achten Sie darauf, was Sie tun, und gehen Sie mit Vernunft an die Arbeit mit dem Produkt. Verwenden Sie den den Sauger nicht, wenn Sie müde sind oder unter dem Einfluss von Drogen, Alkohol oder Medikamenten stehen.** Ein Moment der Unachtsamkeit beim Gebrauch des Gerätes kann zu ernsthaften Verletzungen führen.
- ▶ **Der Benutzer und die sich in der Nähe aufhaltenden Personen müssen während des Einsatzes und der Wartung des Gerätes eine geeignete Schutzbrille, Schutzhelm, Gehörschutz, Schutzhandschuhe, Sicherheitsschuhe und einen leichten Atemschutz verwenden.**
- ▶ **Stellen Sie sicher, dass der Sauger nicht wegrollen oder abstürzen kann.**
- ▶ **Betätigen Sie die Radbremsen für einen sicheren Stand des Saugers.** Bei offenen Radbremsen kann sich der Sauger unkontrolliert in Bewegung setzen.
- ▶ **Beachten Sie die länderspezifischen Unfallverhütungsvorschriften.**
- ▶ **Wenn Staubabsaug- und -auffangeinrichtungen montiert werden können, vergewissern Sie sich, dass diese angeschlossen sind und richtig verwendet werden.** Das Verwenden einer Staubabsaugung kann Gefährdungen durch Staub verringern.

2.3 Sorgfältiger Umgang und Gebrauch des Gerätes

- ▶ **Lassen Sie das Gerät nie unbeaufsichtigt.**
- ▶ **Deaktivieren Sie nicht die Filterabreinigung beim Saugen gefährlicher Stäube, besonders bei der Verwendung mit stauberzeugenden Elektrowerkzeugen.**
- ▶ **Schützen Sie das Gerät vor Frost.**
- ▶ **Reinigen Sie die Wasserstandsbegrenzungseinrichtung nach den Anweisungen regelmäßig mit einer Bürste und untersuchen Sie sie auf Anzeichen einer Beschädigung.**
- ▶ **Achten Sie beim Aufsetzen des Saugerkopfes darauf, dass Sie sich nicht klemmen und das Netzkabel nicht beschädigen.** Es besteht Verletzungs- und Beschädigungsgefahr.
- ▶ **Überprüfen Sie das Gerät und Zubehör auf eventuelle Beschädigungen. Vor weiterem Gebrauch müssen Schutzvorrichtungen oder leicht beschädigte Teile sorgfältig auf ihre einwandfreie und**



bestimmungsgemäße Funktion überprüft werden. Überprüfen Sie, ob bewegliche Teile einwandfrei funktionieren und nicht klemmen, oder ob Teile beschädigt sind. Sämtliche Teile müssen richtig montiert sein und alle Bedingungen erfüllen, um den einwandfreien Betrieb des Gerätes zu gewährleisten.

- ▶ Lassen Sie Ihr Gerät nur von qualifiziertem Fachpersonal und nur mit Original-Ersatzteilen reparieren. Damit wird sichergestellt, dass die Sicherheit des Gerätes erhalten bleibt.
- ▶ Ziehen Sie bei Nichtgebrauch des Gerätes (während Arbeitspausen), vor Pflege und Instandhaltung, vor dem Wechsel von Zubehörteilen oder dem Filterwechsel immer den Netzstecker aus der Steckdose. Diese Vorsichtsmaßnahme verhindert den unbeabsichtigten Start des Gerätes.
- ▶ Ziehen Sie den Sauger niemals am Netzkabel in eine andere Arbeitsposition. Fahren Sie mit dem Sauger nicht über das Netzkabel.
- ▶ Transportieren Sie das Gerät nicht mit einem Kran.

Zusätzlich bei H-Saugern

- ▶ Verschließen Sie beim Transport und Nicht-Gebrauch des Gerätes das Einlassfitting mit der Verschlussmuffe.

2.4 Elektrische Sicherheit

- ▶ Der Anschlussstecker des Gerätes muss in die Steckdose passen. Der Stecker darf in keiner Weise verändert werden. Verwenden Sie keine Adapterstecker gemeinsam mit schutzgeerdeten Geräten. Unveränderte Stecker und passende Steckdosen verringern das Risiko eines elektrischen Schlags.
- ▶ Stecken Sie den Stecker in eine geeignete, geerdete Steckdose, welche sicher installiert und mit allen lokalen Gegebenheiten abgestimmt ist. Sollten Sie im Zweifel sein, ob die Steckdose sicher geerdet ist, lassen Sie diese durch einen qualifizierten Elektrofachkraft prüfen.
- ▶ Vermeiden Sie Körperkontakt mit geerdeten Oberflächen wie von Rohren, Heizungen, Herden und Kühlschränken. Es besteht ein erhöhtes Risiko durch elektrischen Schlag, wenn Ihr Körper geerdet ist.
- ▶ Halten Sie das Gerät von Regen oder Nässe fern. Das Eindringen von Wasser in ein Elektrogerät erhöht das Risiko eines elektrischen Schlags.
- ▶ Vergewissern Sie sich, dass das Netzkabel nicht in Pfützen liegt.
- ▶ Kontrollieren Sie regelmäßig die Anschlussleitung des Gerätes und lassen Sie diese bei Beschädigung von einer Hilti Servicestelle erneuern. Kontrollieren Sie Verlängerungsleitungen regelmäßig und ersetzen Sie diese, wenn sie beschädigt sind.
- ▶ Werden bei der Arbeit die Netzanschlussleitung und/oder das Verlängerungskabel beschädigt, dürfen Sie diese nicht berühren. Ziehen Sie den Netzstecker aus der Steckdose. Beschädigte Netzanschlussleitungen und Verlängerungskabel stellen eine Gefährdung durch elektrischen Schlag dar.
- ▶ Die Netzanschlussleitung darf nur durch den in der Bedienungsanleitung festgelegten Typ ersetzt werden.
- ▶ Zweckentfremden Sie das Kabel nicht, um das Gerät zu tragen, aufzuhängen oder um den Stecker aus der Steckdose zu ziehen. Halten Sie das Kabel fern von Hitze, Öl, scharfen Kanten oder sich bewegenden Geräteteilen. Beschädigte oder verwickelte Kabel erhöhen das Risiko eines elektrischen Schlags.
- ▶ Wenn Sie mit einem Elektrogerät im Freien arbeiten, verwenden Sie nur Verlängerungskabel, die auch für den Außenbereich geeignet sind. Die Anwendung eines für den Außenbereich geeigneten Verlängerungskabels verringert das Risiko eines elektrischen Schlags.
- ▶ Schalten Sie bei Stromunterbrechung das Gerät aus und ziehen Sie den Netzstecker heraus.
- ▶ Verwenden Sie die Gerätesteckdose nur für die in der Bedienungsanleitung festgelegten Zwecke.
- ▶ Betreiben Sie das Gerät nie in verschmutztem oder nassem Zustand. An der Geräteoberfläche haftender Staub, vor allem von leitfähigen Materialien, oder Feuchtigkeit können unter ungünstigen Bedingungen zu elektrischem Schlag führen. Lassen Sie daher, vor allem wenn häufig leitfähige Materialien bearbeitet werden, verschmutzte Geräte in regelmäßigen Abständen vom Hilti Service überprüfen.

2.5 Arbeitsplatz

- ▶ Sorgen Sie für gute Beleuchtung des Arbeitsbereichs.
- ▶ Sorgen Sie für gute Belüftung des Arbeitsplatzes. Schlecht belüftete Arbeitsplätze können Gesundheitsschäden durch Staubbelastung hervorrufen.
- ▶ Halten Sie Ihren Arbeitsbereich in Ordnung. Halten Sie das Arbeitsumfeld frei von Gegenständen, an denen Sie sich verletzen könnten. Unordnung im Arbeitsbereich kann Unfälle zur Folge haben.



- ▶ **Arbeiten Sie mit dem Gerät nicht in explosionsgefährdeter Umgebung, in der sich brennbare Flüssigkeiten, Gase oder Stäube befinden.** Elektrogeräte erzeugen Funken, die den Staub oder die Dämpfe entzünden können.

2.6 Sauggut

- ▶ **Gesundheitsschädliche Stäube, deren Staubklasse höher als die Staubklasse des Saugers ist, dürfen nicht gesaugt werden. Brennbare und/oder explosive Stäube (z. B. Magnesium- oder Aluminiumstaub) dürfen nicht gesaugt werden. Materialien, die heißer als 60 °C (140 °F) sind, dürfen nicht gesaugt werden (z. B. glimmende Zigaretten, heiße Asche).**
- ▶ Prüfen Sie vor Arbeitsbeginn immer die Gefahrenklasse des gesundheitsschädlichen Staubs, der bei der Arbeit entstehen kann. Gesundheitsschädliche Materialien wie z. B. Asbest und Blei sind ausdrücklich **nicht** in der bestimmungsgemäßen Verwendung des Produkts enthalten und dürfen nicht bearbeitet werden → Seite 6. Wenn Sie trotzdem blei- oder asbesthaltige Materialien bearbeiten, erlischt die Herstellergarantie für Ihr Produkt.
- ▶ Staub, der beim Schleifen, Schmirgeln, Schneiden und Bohren entsteht, kann gefährliche Chemikalien enthalten. Einige Beispiele sind: Blei oder Farben auf Bleibasis; Ziegel, Beton und andere Mauerwerksprodukte, Naturstein und andere quarzhaltige Produkte; Bestimmte Hölzer, wie Eiche, Buche und chemisch behandeltes Holz; Asbest oder asbesthaltige Materialien. Bestimmen Sie die Exposition des Bedieners und umstehender Personen durch die Gefahrenklasse der Materialien, an denen gearbeitet wird. Ergreifen Sie die erforderlichen Maßnahmen, um die Exposition auf einem sicheren Niveau zu halten, wie z. B. die Verwendung eines Staubsammelsystems oder das Tragen eines geeigneten Atemschutzes. Zu den allgemeinen Maßnahmen zur Verringerung der Exposition gehören:
 - ▶ Arbeiten in einem gut belüfteten Bereich,
 - ▶ Vermeiden von längerem Kontakt mit Staub,
 - ▶ Staub von Gesicht und Körper weggleiten,
 - ▶ Tragen von Schutzkleidung und Waschen exponierter Bereiche mit Wasser und Seife.
- ▶ **Brennbare, explosive, aggressive Flüssigkeiten dürfen nicht gesaugt werden (Kühl- und Schmiermittel, Benzin, Lösungsmittel, Säure (pH < 5), Laugen (pH > 12,5) usw.).**
- ▶ **Schalten Sie den Sauger bei Austritt von Schaum oder Flüssigkeiten sofort aus.**
- ▶ **Tragen Sie beim Aufsaugen von heißem Sauggut bis max. 60 °C (140 °F) Schutzhandschuhe.**
- ▶ **Tragen Sie beim Arbeiten mit mineralischem Bohrschlamm Schutzkleidung und vermeiden Sie Hautkontakt (pH > 9, ätzend).**
- ▶ **Vermeiden Sie den Kontakt mit basischen oder sauren Flüssigkeiten. Bei zufälligem Kontakt mit Wasser abspülen. Kommt die Flüssigkeit in die Augen, spülen Sie diese mit viel Wasser aus und nehmen Sie zusätzlich ärztliche Hilfe in Anspruch.**

Zusätzlich bei H-Saugern

- ▶ Der Sauger Klasse H ist geeignet für das Auf-/ Absaugen von trockenen, nicht brennbaren Stäuben, Holzspänen und gesundheitsschädlichen Stäuben der Staubklasse H nach EN 60335-2-69 geeignet. **Der Sauger darf beim Aufsaugen von gesundheitsschädlichen Stäuben der Klasse H ausschließlich mit Filter betrieben werden.**
- ▶ **Beim Nasssaugen dürfen keine gesundheitsschädlichen Stoffe gesaugt werden.**
- ▶ **Dieser Sauger enthält gesundheitsschädlichen Staub!** Wartung und Entleerung beziehungsweise Entfernen von Staubsammelbehältern, wie z. B. einem Staubsack, darf nur von autorisiertem Fachpersonal mit geeigneter persönlicher Schutzausrüstung durchgeführt werden.
- ▶ **Anfallender Staub ist in staubdichten Behältern zu transportieren. Ein Umfüllen ist nicht zulässig.** Die Entsorgung ist entsprechend der Vorschriften und Regeln für die Abfallentsorgung vorzunehmen.
- ▶ **Das Hauptfilterelement darf nach der Entnahme nicht mehr verwendet werden. Fest eingebaute Filter dürfen nur in geeigneten Bereichen, z. B. sogenannte Dekontaminationsstationen von einem Sachkundigen ausgetauscht werden.** Entsorgen Sie den gebrauchten Filter entsprechend den geltenden Vorschriften.



3 Beschreibung

3.1 Produktübersicht

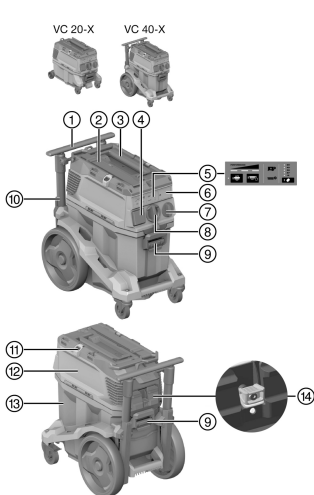

- ① Transportgriff (ausziehbar)
- ② Verzurrerschleife für **Hilti** Koffer
- ③ Tragegriff
- ④ Gerätesteckdose
- ⑤ Anzeigen- und Bedienfeld
- ⑥ Blinddeckel für Funkmodul (optional)
- ⑦ Geräteschalter
- ⑧ Einlassfitting (Saugschlauch)
- ⑨ Behälterverriegelung (2x)
- ⑩ Netzkabel
- ⑪ Fixierhaken (2x) mit Gummizug
- ⑫ Saugerkopf
- ⑬ Schmutzbehälter
- ⑭ Filterkassette mit Arretierbügel (werkzeuggebunden)

3.2 Bestimmungsgemäße Verwendung

Die hier beschriebenen Produkte sind universale Industriesauger für den gewerblichen Gebrauch. Sie sind für Trocken- und Nassanwendungen einsetzbar.

Menschen und Tiere dürfen mit diesem Produkt nicht abgesaugt werden. Unterwasseranwendung ist verboten.

- ▶ Informieren Sie sich vor der Arbeit mit dem Produkt über die Handhabung, die vom Material ausgehenden Gefahren und die sicherere Entsorgung des Materials.
- ▶ Setzen Sie das Produkt nicht im stationären Dauerbetrieb, in automatischen oder halbautomatischen Anlagen ein.
- ▶ Verwenden Sie nur original Zubehör und Werkzeuge von **Hilti**, um Verletzungsgefahren zu vermeiden.
- ▶ Verwenden Sie zur Vermeidung elektrostatischer Effekte einen antistatischen Saugschlauch.
- ▶ Saugen Sie keine Gegenstände ein, die durch den Staubsack zu Verletzungen führen können (z. B. spitzes oder scharfkantiges Sauggut).
- ▶ Verwenden Sie das Produkt nicht als Leiterersatz.
- ▶ Beachten Sie die landesspezifischen Unfallverhütungsvorschriften.

Zulässige Anwendungen:



Bei Entstaubern ist es notwendig, eine ausreichende Luftwechselrate L im Raum sicherzustellen, wenn die Abluft in den Raum zurückgeht.

Beachten Sie die nationalen Bestimmungen!

- ▶ Absaugen großer Mengen Stäube von Arbeiten mit **Hilti** Diamantschleifern, Trennschleifern, Bohrhämmern und Trockenbohrkronen.
- ▶ Absaugen von mineralischem Bohrschlamm von Arbeiten mit **Hilti** Diamantbohrkronen bzw. **Hilti** Diamantsägen und flüssigem Sauggut bis zu einer Temperatur von maximal 60 °C (140 °F).
- ▶ Absaugen von Öl und flüssigen Medien bis zu einer Temperatur von maximal 60 °C (140 °F).
- ▶ Nass- und Trockenreinigung von Wand- und Bodenflächen.

Zusätzlich bei H-Saugern:

- ▶ Absaugung trockener, nicht brennbarer, gesundheitsschädlicher Stäube der Staubklasse H nach EN 60335-2-69 geeignet.
 - ▶ Beachten Sie Ihre länderspezifischen Regelungen!
- ▶ Beachten Sie die nationalen Unfallverhütungsvorschriften im Umgang mit Saugern der Klasse H.



- ▶ H-Sauger sind nach Bedarf, mindestens aber einmal jährlich zu warten, gegebenenfalls instandzusetzen und durch einen Sachkundigen zu prüfen. Das Prüfergebnis ist auf Verlangen vorzulegen.

3.3 Möglicher Fehlgebrauch

- ▶ Der Sauger darf nicht zum Aufsaugen von Asbest verwendet werden.
- ▶ Der Sauger darf nicht liegend betrieben werden.
- ▶ Der Sauger darf nicht zum Aufsaugen von explosionsgefährlichen Stoffen, glühenden, brennenden oder brennbaren Stoffen und aggressiven Stäuben (z. B. Magnesium- oder Aluminiumstaub) eingesetzt werden (Ausnahme: Holzspäne).
- ▶ Der Sauger darf nicht zum Aufsaugen von brennbaren Flüssigkeiten (z. B. Benzin, Lösungsmittel, Säuren, Kühl- und Schmiermittel) eingesetzt werden.

3.4 Anzeigen am Produkt

Anzeige	Beschreibung
	<p>Serviceanzeige Filter wechseln Leuchtet LED, ist der Filter verblockt.</p> <ol style="list-style-type: none"> 1. Prüfen Sie den Füllstand des Schmutzbehälters 2. Drücken Sie die Bedientaste Manuelle Filterabreinigung. 3. Prüfen Sie den Filter und wechseln Sie ihn bei Bedarf.
	<p>Füllstandsüberwachung Leuchtet die LED, ist die Schutzabschaltung im Nassbetrieb aktiv. Leeren Sie den Behälter und reinigen Sie die Sonden.</p>
	<p>Leistungsanzeige Die Anzeige gibt Aufschluss über den aktuellen Filterzustand. Bei maximaler Saugleistung leuchten alle 3 LEDs.</p>

3.5 Bedientasten am Produkt

Bedientaste	Beschreibung
	<p>Manuelle Filterabreinigung Drücken Sie diese Taste, um eine manuelle Filterabreinigung durchzuführen.</p>
	<p>Automatische Filterabreinigung Leuchtet die LED, ist die automatische Filterabreinigung aktiv. Deaktivieren Sie die automatische Filterabreinigung, indem Sie die Taste drücken. Die LED erlischt.</p>
	<p>Einstellung Schlauchdurchmesser Drücken Sie die Taste, um den aktuell verwendeten Schlauchdurchmesser einzustellen. Der einzustellende Wert ist vom angeschlossenen Gerät und dessen Absaugdurchmesser abhängig und muss bei Bedarf angepasst werden.</p>

3.6 Lieferumfang

Nass-Trockensauger inklusive Filterelement, Saugschlauch komplett mit Drehmuffe (saugseitig) und Werkzeugmuffe, Staubsack (Kunststoff) PE, Bedienungsanleitung

Weitere für Ihr Produkt zugelassene Systemprodukte finden Sie in Ihrem **Hilti Store** oder unter: www.hilti.group



3.7 Filterabreinigung

Die Filterabreinigung funktioniert nur bei angeschlossenem Saugschlauch.

Der Sauger verfügt über eine manuelle und automatische Filterabreinigung, um das Filterelement weitestgehend von anhaftendem Staub zu befreien.

Die automatische Filterabreinigung lässt sich durch Drücken der Taste "Automatische Filterabreinigung" ausschalten und durch wiederholtes Drücken wieder einschalten.

Zustand	Bedeutung
LED leuchtet.	Filterabreinigung ist aktiviert.
LED leuchtet nicht.	Filterabreinigung ist deaktiviert.

Bei jedem Start des Saugers wird die Filterabreinigung automatisch aktiviert.

Das Filterelement wird durch einen Luftstoß (pulsierendes Geräusch) automatisch gereinigt.

Um eine dauerhaft hohe Saugleistung zu ermöglichen, muss bei Systemapplikationen (insbesondere beim Schleifen, Schneiden und Schlitzen) oder beim Einsaugen von größeren Staubmengen die Filterabreinigung aktiviert sein.

Unabhängig von der automatischen Filterabreinigung kann der Filter jederzeit durch Drücken der Taste "Manuelle Filterabreinigung" gereinigt werden.

Powerabreinigung: Die maximale Leistung bei der Filterabreinigung erreichen Sie durch Verschließen des Schlauches und gleichzeitigem Drücken der Taste „Manuelle Filterabreinigung“.

3.8 Anwendungshinweise

Verwenden Sie den H-Sauger ausschließlich mit Staubsack.

Zubehör und Anwendungsarten

Artikel-Nr.	Zubehör	Anwendungsart
2262098	Filter H VC 20/40/150	Spezialfilter für Anwendungen mit Staubklasse H (abreinigbar)
2287667	Filter HEPA EN VC 20/40/150	Spezialfilter für Anwendungen mit Staubklasse H (nicht abreinigbar)
2262094	Staubsack VC 20H-X (Kunststoff)	mineralische Anwendungen, nass und trocken
2261450	Staubsack VC 40H-X (Kunststoff)	mineralische Anwendungen, nass und trocken
203865	Saugschlauch 27×3,5 m AS	nass und trocken
203867	Saugschlauch 36×5 m AS	nass und trocken
203866	Saugschlauch 36×5 m	Nassanwendung; Keine Staubanwendung

3.9 Hilti SafeSet-Anwendung

VC 40H-X

Hilti SafeSet ist eine Methode zum optimalen Setzen chemischer Anker. Alle **SafeSet** Komponenten sind optimal aufeinander abgestimmt und als Gesamtsystem nach den internationalen Zulassungsvorgaben geprüft und zugelassen.

Für weitere Informationen zu besuchen Sie www.hilti.group oder kontaktieren Sie Ihren **Hilti** Spezialist für chemische Anker.

Bevor Sie das Produkt mit der **Hilti** SafeSet-Anwendung verwenden, beachten Sie alle folgenden Hinweise und Vorkehrungen:

- ▶ Verwenden Sie das Produkt nur in Einwandfreiem Zustand. Stellen Sie sicher, dass die Dichtung zwischen dem Schmutzbehälter und Saugerkopf unbeschädigt ist und richtig abdichtet.



- ▶ Prüfen Sie den Zustand des Filters. Ist der Filter verschlissen oder verstopft, wechseln Sie den Filter.
→ Seite 14
- ▶ Leeren Sie den Behälter bevor Sie die Arbeit mit dem Produkt beginnen.
- ▶ Stellen Sie sicher, dass der Schlauch nicht komplett aufgerollt oder geknickt ist.
- ▶ Stellen Sie sicher, dass der Saugschlauch intakt und dicht ist.
- ▶ Verwenden Sie nur den Original-Saugschlauch. Verwenden Sie keine Verlängerungen oder Y-Adapter für den Saugschlauch.
- ▶ Wenn Sie einen Vlies-Staubsaack verwenden, setzen Sie vor einer **SafeSet**-Anwendung immer einen neuen Vlies-Staubsaack ein.

VC 40H-X

- ▶ Die automatische Filterabreinigung muss während einer **SafeSet**-Anwendung immer aktiviert sein.

VC 20H-X

Dieses Produkt ist nicht für die **Hilti SafeSet**-Anwendung zugelassen!

4 Technische Daten

4.1 Produkteigenschaften



Bei Betrieb an einem Generator oder Transformator muss dessen Abgabeleistung mindestens doppelt so hoch sein wie die auf dem Typenschild des Gerätes angegebene Bemessungsaufnahme. Die Betriebsspannung des Transformators oder Generators muss jederzeit innerhalb +5 % und -15 % der Bemessungsspannung des Produkts liegen.

	VC 20-X	VC 40-X
Gewicht	11 kg	14,4 kg
Abmessungen (L x B x H)	530 mm x 290 mm x 415 mm	560 mm x 365 mm x 590 mm
Max. Zusatzbelastung	25 kg	25 kg
Behältervolumen	15 ℓ	30 ℓ
Staubnutzmenge	15 kg	34 kg
Wassernutzvolumen	9 ℓ	22,8 ℓ
Lufttemperatur	-10 °C ... 40 °C	-10 °C ... 40 °C
Automatische Filterabreinigung	sensorgesteuert	sensorgesteuert
Netzfrequenz	50 Hz ... 60 Hz	50 Hz ... 60 Hz
Schutzklasse	I	I
Schutzart	IP X4	IP X4

4.2 Bemessungsspannung

	110 V (GB 32 A)	220 - 240 V
Bemessungsaufnahme	1.100 W	1.200 W
Anschlussleistung integrierte Gerätesteckdose für Elektrowerkzeug	1.600 W	<ul style="list-style-type: none"> • 2.400 W • 1.200 W (nur Neuseeland)
Netzanschluss (Typ)	HARSJT 3x12 (2,5) AWG	H07 RNF 3G 1,5 mm ²

4.3 Maximaler Volumenstrom und maximaler Unterdruck

	110 V (GB 32 A)	220 - 240 V
Max. Volumenstrom (Turbine)	71 ℓ/s	74 ℓ/s
Max. Volumenstrom (Schlauchende)	177,1 m ³ /h (49,2 ℓ/s)	183 m ³ /h (50,6 ℓ/s)



	110 V (GB 32 A)	220 - 240 V
Max. Volumenstrom (Schlauchende; $\varnothing 36$ mm, L=4,65 m)	138,6 m ³ /h (38,5 ℓ /s)	142 m ³ /h (39,4 ℓ /s)
Max. Unterdruck	22,3 kPa (223 mbar)	24,5 kPa (245 mbar)

4.4 Geräusch- und Vibrationsinformation, gemessen nach EN 60335

Die nachfolgenden Angaben gelten für alle Industriesauger VC 20 und VC 40.

Emissionsschalldruckpegel (L_{pA})	69 dB(A)
Unsicherheit Schalldruckpegel (K_{pA})	2,5 dB(A)
Schwingungsemissionswert	< 2,5 m/s ²

5 Einsatz von Verlängerungskabel

WARNUNG

Gefahr durch beschädigte Kabel! Wird bei der Arbeit das Netz- oder Verlängerungskabel beschädigt, dürfen Sie das Kabel nicht berühren. Ziehen Sie den Netzstecker aus der Steckdose.

- ▶ Kontrollieren Sie regelmäßig die Anschlussleitung des Geräts und lassen Sie diese bei Beschädigung von einem anerkannten Fachmann erneuern.
-
- Verwenden Sie nur für den Einsatzbereich zugelassene Verlängerungskabel mit ausreichendem Leitungsquerschnitt. Ansonsten kann ein Leistungsverlust beim Gerät und Überhitzung des Kabels eintreten.
 - Kontrollieren Sie das Verlängerungskabel regelmäßig auf Beschädigungen.
 - Ersetzen Sie beschädigte Verlängerungskabel.
 - Verwenden Sie im Freien nur dafür zugelassene und entsprechend gekennzeichnete Verlängerungskabel.

6 Inbetriebnahme

GEFAHR

Gefahr durch elektrischen Strom. Wenn der Sauger nicht ordnungsgemäß angeschlossen ist, kann es zum Tod oder schweren Verletzungen führen.

- ▶ Schließen Sie den Sauger nur an eine ordnungsgemäß geerdete Stromquelle an.

VORSICHT

Verletzungsgefahr durch unkontrollierte Bewegungen! Bei offenen Radbremsen kann sich der Sauger unkontrolliert in Bewegung setzen.

- ▶ Betätigen Sie die Radbremsen für einen sicheren Stand des Saugers.

6.1 Erste Inbetriebnahme

Wählen Sie den passenden Staubsack anhand des Saugguts (mineralisch, Holz) und der Anwendung (trocken/nass) aus. → Kapitel "Anwendungshinweise"

1. Öffnen Sie die zwei Verschlussklammern.
2. Heben Sie den Saugerkopf vom Schmutzbehälter ab.
3. Entnehmen Sie die Zubehörteile aus dem Schmutzbehälter und der Verpackung.
4. Legen Sie einen Staubsack nach Anleitung ein.
5. Setzen Sie den Saugerkopf auf den Schmutzbehälter und schließen Sie die zwei Verschlussklammern.
6. Vergewissern Sie sich, dass der Saugerkopf richtig montiert und verriegelt ist.
7. Schließen Sie den Saugschlauch an.

6.2 Staubsack (Kunststoff) wechseln

1. Ziehen Sie den Netzstecker aus der Steckdose.
2. Öffnen Sie die 2 Verschlussklammern.
3. Heben Sie den Saugerkopf vom Schmutzbehälter ab.



4. Verschließen Sie den Staubsack mit einem Kabelbinder unterhalb der Vliesentlüftungsöffnung (Filterpad).
 - ▶ Entsorgen Sie den Staubsack gemäß den geltenden Vorschriften.
5. Setzen Sie einen neuen Staubsack (Kunststoff) in den Schmutzbehälter ein und stülpen Sie den Staubsack um den Rand des Schmutzbehälters.
 - ▶ Die Vliesentlüftungsöffnung des Staubsacks muss im Inneren des Schmutzbehälters liegen.
 - ▶ Richten Sie den eingelegten Staubsack mit Hilfe der schwarzen Linie am Behälterrand aus.
6. Setzen Sie den Saugerkopf auf den Schmutzbehälter.
7. Schließen Sie die 2 Verschlussklammern.
8. Vergewissern Sie sich, dass der Saugerkopf richtig montiert und verriegelt ist.
9. Schließen Sie den Saugschlauch an.

7 Bedienung

GEFAHR

Verletzungsgefahr. Bei Saugern der Klasse L, Klasse M und Klasse H enthält der Sauger gesundheits-schädlichen Staub.

- ▶ Leerungs- und Wartungsarbeiten, einschließlich der Beseitigung der Staubsammelbehälter, dürfen nur von Fachleuten durchgeführt werden. Tragen Sie die entsprechende Schutzausrüstung.
- ▶ Bevor der Sauger aus einem mit gefährlichen Stoffen belasteten Gebiet entfernt wird, saugen Sie das Äußere des Saugers ab, wischen ihn sauber ab oder verpacken Sie ihn dicht. Da alle Maschinenteile als verunreinigt angesehen werden müssen, wenn sie aus dem gefährlichen Bereich genommen werden, ergreifen Sie geeignete Maßnahmen, um eine Staubverteilung zu vermeiden.
- ▶ Betreiben Sie den Sauger niemals ohne das vollständige Filtrationssystem.

WARNUNG

Verletzungsgefahr. Durch Beschädigung des Filtrationssystem kann gesundheitsschädlicher Staub austreten.

- ▶ Im Notfall (z. B. Filterbruch) schalten Sie den Sauger aus, ziehen Sie den Netzstecker aus der Steckdose und lassen Sie den Sauger vor einer weiteren Verwendung durch Fachpersonal überprüfen.

VORSICHT

Verletzungsgefahr durch unkontrollierte Bewegungen! Bei offenen Radbremsen kann sich der Sauger unkontrolliert in Bewegung setzen.

- ▶ Betätigen Sie die Radbremsen für einen sicheren Stand des Saugers.

7.1 Schlauchdurchmesser einstellen

1. Stimmen Sie zum Auf-/Absaugen von trockenen, nicht brennbaren Stäuben mit Expositionsgrenzwerten und von Holzspänen den Saugschlauchdurchmesser mit der Stellung des Schalters für die Schlauchdurchmesser-Einstellung ab.
2. Ändern Sie die Einstellung für den Schlauchdurchmesser und damit die Schwelle für das akustische Warnsignal, indem Sie wiederholt die Taste drücken.

7.2 Betrieb ohne Verwendung der Gerätesteckdose

1. Vergewissern Sie sich vor dem Einstecken des Netzsteckers, dass der Geräteschalter auf "OFF" steht.
2. Stecken Sie den Netzstecker des Saugers in die Steckdose.
3. Drehen Sie den Geräteschalter auf Stellung "ON".

7.3 Betrieb mit Verwendung der Gerätesteckdose

Die Gerätesteckdose ist nur zum direkten Anschluss von Elektrowerkzeugen an den Sauger bestimmt.

Bei den an der Gerätesteckdose angeschlossenen Elektrowerkzeugen sind deren Bedienungsanleitung und die darin enthaltenen Sicherheitshinweise zu beachten.



Nur für die Märkte Schweiz und Liechtenstein: Verwenden Sie die Gerätesteckdose ausschließlich bei Anwendungen in trockenen Umgebungsbedingungen.

1. Ziehen Sie den Netzstecker des Saugers aus der Steckdose.



- Überprüfen Sie, ob die maximale Leistungsaufnahme des anzuschließenden Elektrowerkzeuges unterhalb der zulässigen maximalen Gerätesteckdosenleistung liegt, siehe Kapitel "Technische Daten" und Aufdruck auf der Gerätesteckdose.
- Gewissern Sie sich vor dem Einstecken des Netzsteckers des Elektrowerkzeuges, dass das Elektrowerkzeug ausgeschaltet ist.
- Stecken Sie den Netzstecker des Elektrowerkzeuges in die Gerätesteckdose.
- Stecken Sie den Netzstecker des Saugers in die Steckdose.
- Drehen Sie den Geräteschalter auf Stellung "Auto".
- Schalten Sie das Elektrowerkzeug ein.



Nach den Ausschalten des Elektrowerkzeuges läuft der Sauger noch einen kurzen Moment nach, damit der im Saugschlauch befindliche Staub abgesaugt wird.

7.4 Trockene Stäube saugen



Vor dem Absaugen von trockenen Stäuben und besonders mineralischen Stäuben ist zu beachten, dass immer der richtige Staubsack im Behälter eingelegt ist. Das aufgesaugte Material ist dann einfach und sauber zu entsorgen.



VORSICHT

Verletzungsgefahr durch gesundheitsschädliche Stäube! Ohne Verwendung eines Filterelementes kann gefährliches Sauggut austreten.

- Verwenden Sie den Sauger nur mit eingesetztem Filterelement.
- Achten Sie darauf, dass das Filterelement trocken ist und der passende Staubsack eingelegt ist.

7.5 Flüssigkeiten saugen



VORSICHT

Verletzungsgefahr durch gesundheitsschädliche Stäube! Ohne Verwendung eines Filterelementes kann gefährliches Sauggut austreten.

- Verwenden Sie den Sauger nur mit eingesetztem Filterelement.

- Prüfen Sie die Füllstandsüberwachung. → Seite 14
- Verwenden Sie nach Möglichkeit ein separates Filterelement für die Nassanwendung.



Informationen zu geeigneten Filtern entnehmen Sie den Anwendungshinweisen für Zubehör → Seite 8.

- Nach dem Saugen von Flüssigkeiten öffnen Sie die zwei Verschlussklammern.
- Heben Sie den Saugerkopf vom Schmutzbehälter ab und stellen Sie ihn auf einem ebenen Untergrund ab, so dass das Filterelement trocknen kann.
- Entleeren Sie den Schmutzbehälter und reinigen Sie ihn mit einem Wasserschlauch. Reinigen Sie die Elektroden mit einer Bürste und das Filterelement nach vorherigem Trocknen durch Abstreifen mit der Hand.
- Lassen Sie den Schmutzbehälter trocknen.

7.6 Nach dem Saugen

- Schalten Sie das Elektrowerkzeug aus.
- Drehen Sie den Geräteschalter auf "OFF".
- Ziehen Sie den Netzstecker des Saugers aus der Steckdose.
- Rollen Sie die Anschlussleitung auf und hängen Sie sie am Kabelhaken auf.
- Entleeren Sie den Behälter und reinigen Sie das Gerät durch Abwischen mit einem feuchten Tuch.
- Rollen Sie den Schlauch auf.
- Stellen Sie den Sauger, geschützt gegen unbefugte Benutzung, in einem trockenen Raum ab.

7.7 Schmutzbehälter bei trockenen Stäuben entleeren

- Ziehen Sie den Netzstecker aus der Steckdose.



2. Öffnen Sie die 2 Verschlussklammern.
3. Heben Sie den Saugerkopf vom Schmutzbehälter ab und stellen Sie ihn auf einem ebenen Untergrund.
4. Entleeren Sie den Schmutzbehälter:
 - ▶ **Bei Saugern der Klasse H:** Nehmen Sie den Staubsack aus dem Schmutzbehälter und setzen Sie einen neuen Staubsack ein.



Verwenden Sie den H-Sauger ausschließlich mit Staubsack.

5. Setzen Sie anschließend den Saugerkopf auf den Schmutzbehälter und schließen Sie die 2 Verschlussklammern.

7.8 Schmutzbehälter ohne Staubsack (bei Flüssigkeiten) entleeren

1. Ziehen Sie den Netzstecker aus der Steckdose.
2. Heben Sie den Saugerkopf vom Schmutzbehälter ab und stellen Sie ihn auf einem ebenen Untergrund ab.
3. Öffnen Sie die 2 Verschlussklammern.
4. Greifen Sie an die Griffmulden und kippen Sie den Schmutzbehälter zum Entleeren.
5. Reinigen Sie den Rand des Schmutzbehälters mit einem Tuch.
6. Setzen Sie den Saugerkopf auf den Schmutzbehälter und schließen Sie die zwei Verschlussklammern.

7.9 Überstromschutzschalter verwenden



Nur für die Märkte Australien und Neuseeland

Die Sicherung schützt die Gerätesteckdose vor Stromspitzen. Wenn die Sicherung auslöst, erscheint der Überstromschalter (weiß) unter der transparenten Abdeckung. Damit die Sicherung nicht erneut auslöst, beheben Sie die Ursache, z. B. verbundenes Elektrogerät von der Gerätesteckdose trennen.

- ▶ Um die Stromversorgung zum verbundenen Elektrogerät wieder herzustellen, drücken Sie den Überstromschutzschalter.

8 Pflege und Instandhaltung

8.1 Pflege des Saugers



WARNUNG

Gefahr durch elektrischen Strom! Unsachgemäße Reparaturen von elektrischen Teilen können zu schweren Verletzungen durch Stromschläge führen.

- ▶ Lassen Sie Reparaturen an elektrischen Teilen nur durch eine Elektrofachkraft ausführen.
- ▶ Halten Sie den Sauger, insbesondere die Griffflächen trocken, sauber und frei von Öl und Fett. Verwenden Sie keine silikonhaltigen Pflegemittel.
- ▶ Betreiben Sie den Sauger nie mit verstopften Lüftungsschlitzen! Reinigen Sie die Lüftungsschlitze vorsichtig mit einer trockenen Bürste. Verhindern Sie das Eindringen von Fremdkörpern in das Innere des Saugers.
- ▶ Reinigen Sie die Außenseite regelmäßig mit einem leicht angefeuchteten Tuch. Verwenden Sie zur Reinigung kein Sprühgerät, Dampfstrahlgerät oder fließendes Wasser, da die elektrische Sicherheit des Saugers dadurch gefährdet werden könnte.

Bei H-Klasse-Saugern:

Zur Wartung und Reinigung muss der Sauger so behandelt werden, dass keine Gefahr für das Wartungspersonal und andere Personen entsteht.

- ▶ Wenden Sie gefilterte Zwangsentlüftung an.
- ▶ Tragen Sie Schutzkleidung.
- ▶ Reinigen Sie den Wartungsbereich so, dass keine gefährlichen Stoffe in die Umgebung gelangen.
- ▶ Bevor das Gerät aus dem mit gefährlichen Stoffen belasteten Gebiet entfernt wird, saugen Sie das Äußere des Saugers ab, wischen es sauber ab oder verpacken Sie den Sauger dicht. Vermeiden Sie dabei die Verteilung der abgelagerten, gefährlichen Staubes.



- ▶ Verpacken Sie bei Wartungs- und Reparaturarbeiten alle verunreinigten Teile, die nicht zufriedenstellend gereinigt werden konnten, in undurchlässigen Beuteln und entsorgen Sie sie in Übereinstimmung mit den für die Beseitigung gültigen Vorschriften.
- ▶ Lassen Sie mindestens jährlich vom **Hilti Service** oder einer ausgebildeten Person eine staubtechnische Überprüfung durchführen, zum Beispiel auf Beschädigung des Filters, Luftdichtigkeit des Saugers und die Funktion der Kontrolleinrichtungen.
- ▶ Zusätzlich sollte bei Saugern der Klasse H die Filterwirksamkeit des Saugers mindestens jährlich geprüft werden oder öfter, wie es in nationalen Anforderungen festgelegt sein kann. Das Prüfverfahren, das für den Nachweis der Filterwirksamkeit der Maschine angewendet werden kann, ist in EN 60 335-2-69 (22.AA.201.2) festgelegt. Wird die Prüfung nicht bestanden, ist sie mit einem neuen Hauptfilter zu wiederholen.

8.2 Filterreinigung



Das Filterelement zum Reinigen nicht gegen harte Gegenstände klopfen oder mit harten beziehungsweise spitzen Gegenstände bearbeiten. Dadurch sinkt die Lebensdauer des Filterelementes.

Das Filterelement darf nicht mit einem Luftdruckreiniger gereinigt werden. Dies kann zu Rissen im Filtermaterial führen.

Das Filterelement ist ein Verschleißteil.

- ▶ Ersetzen Sie das Filterelement mindestens halbjährlich.
- ▶ Ersetzen Sie das Filterelement bei intensiver Verwendung jedoch öfters.

8.3 Filterelement wechseln

1. Ziehen Sie den Netzstecker aus der Steckdose.
2. Lösen Sie die Fixierschraube mit einem Innensechskant (5 mm).
3. Öffnen Sie den Arretierbügel für die Filterkassette.
4. Öffnen Sie die Filterkassette.
5. Entnehmen Sie vorsichtig das Filterelement an den in der Halterung vorhandenen Griffmulden.
 - ▶ Entsorgen Sie den Filter im verschlossenen Beutel gemäß den geltenden Vorschriften.
6. Reinigen Sie die Dichtungsfäche mit einem Tuch.
7. Setzen Sie das neue Filterelement ein.
8. Schließen Sie die Filterkassette, indem Sie die Deckelarretierung nach vorne klappen.
9. Schließen Sie die Sicherheitsarretierung für die Filterkassette.
10. Achten Sie darauf, dass Sie den Staub, der aufgrund des Filterwechsels aus dem Sauger und / oder dem Filterelement austritt, wieder entfernen.

8.4 Füllstandsüberwachung prüfen

1. Ziehen Sie den Netzstecker aus der Steckdose.
2. Öffnen Sie die zwei Verschlussklammern.
3. Heben Sie den Saugerkopf vom Schmutzbehälter ab und stellen Sie ihn auf einem ebenen Untergrund ab.
4. Prüfen Sie die Abschaltkontakte (Drahtsonden) auf Verschmutzungen und reinigen Sie diese gegebenenfalls mit einer Bürste.
5. Prüfen Sie die Dichtung am Saugerkopf auf Verschmutzung und reinigen Sie diese gegebenenfalls mit einem Tuch.
6. Setzen Sie den Saugerkopf auf den Schmutzbehälter.
7. Schließen Sie die zwei Verschlussklammern.
8. Vergewissern Sie sich, dass der Saugerkopf richtig montiert und verriegelt ist.

8.5 Kontrolle nach Pflege- und Instandhaltungsarbeiten

1. Kontrollieren Sie nach den Pflege- und Instandhaltungsarbeiten, ob der Sauger richtig zusammengebaut ist und fehlerfrei funktioniert.
2. Führen Sie einen Funktionstest durch.



9 Transport und Lagerung

9.1 Transport

Der Sauger darf mit vollem Schmutzbehälter nicht getragen werden.

Der Sauger darf nicht an einen Kran gehängt werden.

- ▶ Entfernen Sie gegebenenfalls den Power Conditioner oder loses Werkzeug aus der Halterung.
- ▶ Entleeren Sie den Sauger, bevor der Sauger an einen anderen Standort getragen werden soll.
- ▶ Kippen Sie den Sauger nicht und transportieren Sie den Sauger nur aufrecht stehend, wenn Sie Flüssigkeiten aufgesaugt haben.
- ▶ Stecken Sie zum Transport mit Hilfe des Konusadapters die beiden Schlauchenden zusammen.

Bei H-Klasse-Saugern

WARNUNG

Verletzungsgefahr durch gesundheitsschädliche Stäube! Durch das Einlassfitting kann gefährliches Sauggut austreten.

- ▶ Verschließen Sie bei Saugern der Klasse H für den Transport und bei Nichtgebrauch das Einlassfitting mit der Verschlussmuffe.

Besondere Hinweise zum staubfreien Transport

Folgende Maßnahmen müssen für den staubfreien Transport getroffen werden:

- ▶ Legen Sie den Saugschlauch in den mitgelieferten Transportsack und verschließen Sie den Transportsack.
- ▶ Verschließen Sie den Sauganschluss.
- ▶ Nehmen Sie das Saugrohr mit Bodendüse aus der Halterung. Tragen Sie den Sauger am Tragegriff und Saugrohr, nicht am Schubbügel.

9.2 Koffer befestigen

1. Sorgen Sie für einen sicheren Stand des Staubsaugers und arretieren Sie die Feststellbremse. Ziehen Sie den Transportgriff vollständig aus.
2. Platzieren Sie einen oder mehrere Koffer auf dem Sauger.
 - ▶ Der / die Koffer dürfen den Transportgriff in der Höhe nicht überragen.
 - ▶ Beachten Sie die maximale Zusatzbelastung.
3. Ziehen Sie die Verzurrschlaufe aus der Halterung und über die Koffer. Verlängern sie die Verzurrschlaufe bei Bedarf.
4. Hängen Sie den Haken der Verzurrschlaufe am Transportgriff ein und spannen Sie die Verzurrschlaufe.

9.3 Lagerung

- ▶ Stellen Sie den Sauger, geschützt gegen unbefugte Benutzung, in einem trockenen Raum ab.

10 Hilfe bei Störungen

Bei Störungen, die nicht in dieser Tabelle aufgeführt sind oder die Sie nicht selbst beheben können, wenden Sie sich bitte an unseren **Hilti Service**.

10.1 Störung Sauger

Störung	Mögliche Ursache	Lösung
<p>Serviceanzeige Filter wechseln leuchtet.</p>	Filterelement ist verstopft oder zu alt.	<ul style="list-style-type: none"> ▶ Prüfen Sie die Füllstand des Schmutzbehälters. ▶ Drücken Sie die Bedientaste Manuelle Abreinigung. → Seite 8 ▶ Wechseln Sie bei Bedarf den Filter. → Seite 14
	Kein Filterelement eingelegt.	▶ Setzen Sie ein geeignetes Filterelement ein. → Seite 14







Störung	Mögliche Ursache	Lösung
 Gerät läuft nicht oder schaltet nach kurzem Anlauf ab.	Wasserabschaltung ist ausgelöst.	<ul style="list-style-type: none"> ▶ Reinigen Sie die Sonden und das Umfeld der Sonden mit einer Bürste.
	Staubsack voll.	▶ Wechseln Sie den Staubsack.
	Filterelement ist stark verschmutzt.	▶ Falls die automatische Filterabreinigung deaktiviert ist, aktivieren Sie die automatische Filterabreinigung und lassen Sie den Sauger 30 Sekunden laufen.
	Saugschlauch oder Staubhaube des Elektrowerkzeuges ist verstopft.	▶ Reinigen Sie den Saugschlauch und die Staubhaube.
	Schlauchdurchmesser-Einstellung in falscher Position.	▶ Stellen Sie den Schlauchdurchmesser ein → Seite 11.
Staub wird vom Gerät ausgeblasen.	Filterelement ist nicht richtig montiert.	▶ Montieren Sie das Filterelement erneut. → Seite 14
	Filterelement ist beschädigt.	▶ Montieren Sie ein neues Filterelement. → Seite 14
Gerät schaltet ungewollt ein und aus oder es erfolgt eine statische Entladung über den Benutzer.	Elektrostatistische Ableitung ist nicht gewährleistet, Gerät ist an nicht geerdete Steckdose angeschlossen.	▶ Schließen Sie das Gerät an eine geerdete Steckdose an, verwenden Sie einen Antistatikschauch.
Motor läuft nicht mehr.	Sicherung der Netzsteckdose hat ausgelöst.	<ul style="list-style-type: none"> ▶ Schalten Sie die Sicherung ein. ▶ Suchen Sie nach nochmaligem Auslösen die Ursache für den Überstrom.
	Schmutzbehälter voll.	▶ Schalten Sie das Gerät aus und entleeren Sie den Schmutzbehälter.
	Motor-Thermosicherung hat angesprochen.	<ul style="list-style-type: none"> ▶ Schalten Sie das Gerät aus und lassen Sie es etwa 5 Minuten abkühlen. ▶ Läuft der Motor nicht an, bringen Sie Ihr Gerät zum Hilti Kundendienst.
	Motor-Thermosicherung schaltet den Motor wiederholt ab.	▶ Reinigen Sie die Lüftungsschlitze vorsichtig mit einer trockenen Bürste.
Motor läuft nicht im Automatikbetrieb.	Angeschlossenes Gerät ist defekt oder nicht richtig eingesteckt.	▶ Prüfen Sie das angeschlossene Gerät auf Funktion oder stecken Sie den Netzstecker fest ein.
Automatische Filterelementreinigung funktioniert nicht.	Kein Saugschlauch angeschlossen.	▶ Schließen Sie den Saugschlauch an.

10.2 Störung Systemgerät

Falls der Sauger in einem drahtlosen System verwendet wird, können verbundene Systemgeräte die folgenden Meldungen an ihrem Display ausgeben.



Störung	Mögliche Ursache	Lösung
 Serviceanzeige Unbekannter Fehler leuchtet auf.	Das verbundene Systemgerät hat einen unbekanntem Fehlercode vom Sauger erhalten.	<ul style="list-style-type: none"> ▶ Prüfen Sie den Sauger auf Störungen.
 Serviceanzeige Filter wechseln leuchtet.	Filterelement ist verstopft oder zu alt.	<ul style="list-style-type: none"> ▶ Prüfen Sie die Füllstand des Schmutzbehälters. ▶ Drücken Sie die Bedientaste Manuelle Abreinigung. → Seite 8 ▶ Wechseln Sie bei Bedarf den Filter. → Seite 14
	Kein Filterelement eingelegt.	<ul style="list-style-type: none"> ▶ Setzen Sie ein geeignetes Filterelement ein. → Seite 14
 Serviceanzeige Wasserabschaltung leuchtet.	Wasserabschaltung ist ausgelöst.	<ul style="list-style-type: none"> ▶ Reinigen Sie die Sonden und das Umfeld der Sonden mit einer Bürste.
 Serviceanzeige verminderte Saugleistung leuchtet.	Staubsaug voll.	<ul style="list-style-type: none"> ▶ Wechseln Sie den Staubsaug.
	Filterelement ist stark verschmutzt.	<ul style="list-style-type: none"> ▶ Falls die automatische Filterabreinigung deaktiviert ist, aktivieren Sie die automatische Filterabreinigung und lassen Sie den Sauger 30 Sekunden laufen.
	Saugschlauch oder Staubhaube des Elektrowerkzeuges ist verstopft.	<ul style="list-style-type: none"> ▶ Reinigen Sie den Saugschlauch und die Staubhaube.
	Schlauchdurchmesser-Einstellung in falscher Position.	<ul style="list-style-type: none"> ▶ Stellen Sie den Schlauchdurchmesser ein → Seite 11.

11 Entsorgung

 **Hilti** Produkte sind zu einem hohen Anteil aus wiederverwertbaren Materialien hergestellt. Voraussetzung für eine Wiederverwertung ist eine sachgemäße Stofftrennung. In vielen Ländern nimmt **Hilti** Ihr Altgerät zur Verwertung zurück. Fragen Sie den **Hilti** Kundenservice oder Ihren Verkaufsberater.

Gemäß Europäischer Richtlinie über Elektro- und Elektronik-Altgeräte und Umsetzung in nationales Recht müssen verbrauchte Elektrogeräte getrennt gesammelt und einer umweltgerechten Wiederverwertung zugeführt werden.



- ▶ Werfen Sie Elektrogeräte nicht in den Hausmüll!

Bohrschlamm

Unter Umweltsichtpunkten ist das Einleiten von Bohrschlamm in Gewässer oder in die Kanalisation ohne geeignete Vorbehandlung problematisch.

- ▶ Erkundigen Sie sich bei den lokalen Behörden über die bestehenden Vorschriften.

Wir empfehlen folgende Vorbehandlung:

- ▶ Sammeln Sie den Bohrschlamm (zum Beispiel mittels Nasssauger).
- ▶ Lassen Sie den Bohrschlamm absetzen und entsorgen Sie den festen Anteil auf einer Bauschuttdeponie (Flockungsmittel können den Abscheidungsprozess beschleunigen).
- ▶ Bevor Sie das verbleibende Wasser (basisch, pH-Wert > 7) in die Kanalisation einleiten, neutralisieren Sie dieses durch Beimengen von saurem Neutralisationsmittel oder durch Verdünnen mit viel Wasser.



Bohrstaub

- ▶ Entsorgen Sie gesammelten Bohrstaub nach den bestehenden nationalen, gesetzlichen Vorschriften.

12 Herstellergewährleistung

- ▶ Bitte wenden Sie sich bei Fragen zu den Gewährleistungsbedingungen an Ihren lokalen **Hilti** Partner.

Original operating instructions**1 Information about the operating instructions****1.1 About these operating instructions**

- Read these operating instructions before the product is used or operated for the first time. This is a prerequisite for safe, trouble-free handling and use of the product.
- Observe the safety instructions and warnings in these operating instructions and on the product.
- Always keep the operating instructions with the product and make sure that the product is accompanied by these operating instructions only, when the product is given to other persons.

1.2 Explanation of symbols**1.2.1 Warnings**

Warnings alert persons to hazards that occur when handling or using the product. The following signal words are used:

 DANGER**DANGER !**

- ▶ Draws attention to imminent danger that will lead to serious personal injury or fatality.

 WARNING**WARNING !**





- ▶ Draws attention to a potential threat of danger that can lead to serious injury or fatality.

 CAUTION**CAUTION !**

- ▶ Draws attention to a potentially dangerous situation that could lead to personal injury or damage to the equipment or other property.

1.2.2 Symbols in the documentation

The following symbols are used in our documentation:

	Read the operating instructions before use
	Caution
	Instructions for use and other useful information
	Dealing with recyclable materials
	Do not dispose of electric equipment and batteries as household waste

1.2.3 Symbols in the illustrations

The following symbols are used in our illustrations:

2	These numbers refer to the corresponding illustrations found at the beginning of these operating instructions
----------	---



3	The numbering reflects the sequence of operations shown in the illustrations and may deviate from the steps described in the text
11	Item reference numbers are used in the overview illustrations and refer to the numbers used in the Product overview section
	This symbol is intended to draw your special attention to certain points for handling the product.

1.3 Product-dependent symbols

1.3.1 Symbols on the product

The following symbols can be used on the product:

	The power tool supports near-field communication (NFC) technology, which is compatible with iOS and Android platforms.
	If applied on the product, the product has been certified by this certification body for the US and Canadian markets according to the applicable standards.

1.3.2 Prohibition symbols

The following prohibition symbols are used on the product:

	Lifting by crane prohibited
--	-----------------------------

1.4 Special stickers on the product

WARNING: This vacuum cleaner contains dusts that are hazardous to health. Only trained specialists wearing suitable protective equipment are permitted to undertake emptying and maintenance, including disposal of the dust bag. Operate the vacuum cleaner only with the filter system complete and in full working order. One of the following warning stickers is affixed to the vacuum cleaner:

Warning sticker with text box:



Before you use a class H vacuum cleaner for the first time, a specific worded warning has to be affixed to the vacuum cleaner's warning sticker. Peel the sticker with wording in your national language from the sheet of stickers and affix it to the blank part of the warning sticker.

Warning sticker with pictograms:



Make sure that the warning sticker is clearly visible.

1.5 Product information

Hilti products are designed for professional users and only trained, authorized personnel are permitted to operate, service and maintain the products. This personnel must be informed of any particular hazards that may be encountered. The product and its ancillary equipment can present hazards if used incorrectly by untrained personnel or if used not in accordance with the intended use.

The type designation and serial number are stated on the rating plate.



- ▶ Write down the serial number in the table below. You will be required to state the product details when contacting Hilti Service or your local Hilti organization to inquire about the product.

Product information

Wet/dry vacuum cleaner	VC 20H-X VC 40H-X
Generation	02
Serial no.	

1.6 Declaration of conformity

We declare, on our sole responsibility, that the product described here complies with the applicable directives and standards. A copy of the declaration of conformity can be found at the end of this documentation.

The technical documentation is filed here:

Hilti Entwicklungsgesellschaft mbH | Tool Certification | Hiltistrasse 6 | D-86916 Kaufering, Germany

2 Safety

2.1 General safety instructions

In addition to the safety instructions given in the various sections of these operating instructions, the following points must be strictly observed at all times.

- ▶ **Read all the instructions.** Failure to follow all the instructions listed below may result in electric shock, fire and/or serious injury.
- ▶ **If the appliance is used in conjunction with an electric tool, read and follow the operating instructions for the electric tool and all the warnings.**
- ▶ **Modification of the appliance is not permitted.**
- ▶ **Use the right appliance for the job. Do not use the appliance for purposes for which it was not intended. Use it only as directed and when in faultless condition.**
- ▶ **Before beginning work with the appliance, find out how to operate it correctly and about any hazards associated with the materials it will be picking up and how these materials can be disposed of.**
- ▶ **Take the influences of the surrounding area into account. Do not use the appliance where there is a risk of fire or explosion.**
- ▶ **The appliance may only be used by persons who are familiar with it, have been trained on how to use it safely and who understand the resulting hazards. The appliance is not intended for use by children. Children must be supervised in order to ensure that they don't play with the appliance.**
- ▶ **Store appliances in a secure place when not in use. When not in use, appliances must be stored in a dry, high place or locked away out of reach of children.**

2.2 Personal safety

- ▶ **Stay alert, watch what you are doing and use common sense when working with the product. Do not use the vacuum cleaner while you are tired or under the influence of drugs, alcohol or medication.** A moment of inattention while operating the appliance may result in serious personal injury.
- ▶ **The user and any other persons in the vicinity must wear suitable eye protection, a hard hat, ear protection, protective gloves, safety footwear and breathing protection while the appliance is in use or while maintenance work on it is being carried out.**
- ▶ **Make sure that the vacuum cleaner cannot roll away or fall.**
- ▶ **Engage the wheel brakes so that the vacuum cleaner stands securely.** If the wheel brakes are disengaged the vacuum cleaner may run away out of control.
- ▶ **Observe the accident prevention regulations applicable in your country.**
- ▶ **If devices are provided for the connection of dust extraction and collection facilities, ensure these are connected and properly used.** Use of a vacuum cleaner can reduce dust-related hazards.

2.3 Use and care of the appliance

- ▶ **Never leave the appliance unattended.**
- ▶ **Do not deactivate the filter cleaning system when vacuuming up hazardous dusts, especially when the appliance is used in combination with power tools that generate dust.**
- ▶ **Protect the appliance from frost.**



- ▶ Clean the water level limiting device regularly with a brush, in accordance with the instructions, and check it for signs of damage.
- ▶ When fitting the suction head on to the vacuum cleaner, take care to avoid pinching your fingers or damaging the supply cord. This presents a risk of injury or damage.
- ▶ Check the appliance and its accessories for any damage. Guards, safety devices and any slightly damaged parts must be checked carefully to ensure that they function faultlessly and as intended. Check that moving parts function faultlessly, without sticking, and that no parts are damaged. In order to ensure faultless operation of the appliance, all parts must be fitted correctly and must meet the necessary requirements.
- ▶ Have the appliance serviced by a qualified repair person using only genuine Hilti spare parts. The safety of the appliance can thus be maintained.
- ▶ Always unplug the supply cord from the power outlet when the appliance is not in use (during breaks), before cleaning and maintenance and before changing the filter or accessories. This preventive safety measure reduces the risk of starting the appliance accidentally.
- ▶ Never pull the vacuum cleaner by the supply cord to a new working position. Do not run the wheels of the vacuum cleaner over the supply cord.
- ▶ Do not transport the appliance by crane.

Additionally in the case of H-class vacuum cleaners

- ▶ Close the hose inlet socket with the cap before transporting the appliance and when it is not in use.

2.4 Electrical safety

- ▶ The plug on the supply cord of the appliance must match the outlet. Do not change the plug in any way. Do not use adapter plugs with earthed (grounded) appliances. Unmodified plugs and matching outlets reduce risk of electric shock.
- ▶ Insert the plug in a suitable earthed/grounded power outlet which has been correctly and safely installed and is in compliance with local regulations. If you are in doubt about the effectiveness of the power outlet's earth/ground connection, have it checked by a qualified specialist.
- ▶ Avoid body contact with earthed or grounded surfaces such as pipes, radiators, cookers, stoves and refrigerators. There is an increased risk of electric shock if your body is grounded.
- ▶ Do not expose the appliance to rain or wet conditions. Water entering an electric appliance will increase the risk of electric shock.
- ▶ Check to ensure that the supply cord does not lie in a puddle of water.
- ▶ Check the appliance's supply cord at regular intervals and have it replaced by Hilti Service if damage is found. Check extension cords at regular intervals and replace them if found to be damaged.
- ▶ Do not touch the supply cord or extension cord if they are damaged while working. Disconnect the supply cord plug from the power outlet. Damaged supply cords or extension cords present a risk of electric shock.
- ▶ The electric supply cord may be replaced only with a cord of the type specified in the operating instructions.
- ▶ Do not abuse the cord. Never use the cord for carrying, pulling or unplugging the appliance. Keep the cord away from heat, oil, sharp edges or moving parts. Damaged or entangled cords increase the risk of electric shock.
- ▶ When operating an electric appliance outdoors, use only extension cords of a type suitable for outdoor use. Use of an extension cord suitable for outdoor use reduces the risk of electric shock.
- ▶ In the event of an interruption in the electric supply, switch the appliance off and unplug it from the power outlet.
- ▶ Use the power outlet on the appliance only for the purposes described in the operating instructions.
- ▶ Never operate the appliance when it is dirty or wet. Dust (especially dust from conductive materials) or dampness adhering to the surface of the appliance may, under unfavorable conditions, lead to electric shock. Dirty or dusty appliances should thus be checked by Hilti Service at regular intervals, especially if used frequently for working on conductive materials.

2.5 Workplace

- ▶ Ensure that the workplace is well lit.
- ▶ Ensure that the workplace is well ventilated. Exposure to dust at a poorly ventilated workplace may result in damage to the health.



- ▶ **Keep the workplace tidy. Objects which could cause injury should be removed from the working area.** Untidiness at the workplace can lead to accidents.
- ▶ **Do not operate the appliance in explosive atmospheres, such as in the presence of flammable liquids, gases or dust.** Electric appliances cause sparks which may ignite the dust or fumes.

2.6 The material vacuumed up

- ▶ **Do not use the vacuum cleaner to vacuum up hazardous dusts of a dust class higher than the dust class for which the vacuum cleaner is rated. Do not use the vacuum cleaner to vacuum up flammable and/or explosive dusts (e.g. magnesium or aluminum dust). Do not use the vacuum cleaner to vacuum up materials hotter than 60 °C (140 °F) (e.g. glowing cigarettes, hot ash).**
- ▶ Before starting work, check the hazard class of the dust that will be produced when working. Hazardous materials, such as asbestos and lead, are **outside** the intended use → page 23 of the product and will void the warranty.
- ▶ Dust produced by grinding, sanding, cutting and drilling can contain dangerous chemicals. Some examples are: lead or lead-based paints; brick, concrete and other masonry products, natural stone and other products containing silicates; certain types of wood, such as oak, beech and chemically treated wood; asbestos or materials that contain asbestos. Determine the exposure of the operator and bystanders by means of the hazard classification of the materials to be worked. Implement the necessary measures to restrict exposure to a safe level, for example by the use of a dust collection system or by the wearing of suitable respiratory protection. The general measures for reducing exposure include:
 - ▶ Working in an area that is well ventilated,
 - ▶ Avoidance of prolonged contact with dust,
 - ▶ Directing dust away from the face and body,
 - ▶ Wearing protective clothing and washing exposed areas of the skin with water and soap.
- ▶ **Do not use the appliance to vacuum up flammable, explosive or aggressive liquids (coolants and lubricants, gasoline, solvents, acids (pH < 5), alkalies (pH > 12.5), etc.).**
- ▶ **Switch the vacuum cleaner off immediately if foam or liquids escape from it.**
- ▶ **Wear protective gloves when using the appliance to vacuum up hot materials at temperatures up to 60 °C (140 °F).**
- ▶ **When working with mineral drilling slurry, wear protective clothing and avoid skin contact with the slurry (pH > 9: caustic).**
- ▶ **Avoid contact with alkaline or acidic liquids. If contact accidentally occurs, rinse with water. In the event of the liquid coming into contact with the eyes, rinse the eyes with plenty of water and consult a doctor.**

Additionally in the case of H-class vacuum cleaners

- ▶ The Class H vacuum cleaner is suitable for vacuuming up dry, non-flammable dusts, wood shavings and hazardous dusts of dust class H in accordance with EN 60335-2-69. **Operate the vacuum cleaner exclusively with filter when vacuuming up class H hazardous dusts.**
- ▶ **Do not use the vacuum cleaner to wet-vacuum hazardous substances.**
- ▶ **This vacuum cleaner contains dust that is hazardous to health!** Only authorized specialists with suitable personal protective equipment are permitted to carry out maintenance work and emptying, or removal, of dust collection containers such as a dust bag, for example.
- ▶ **Collected dust must be transported in dust-tight containers. Transfer of dust from one container to another is not permissible.** Waste must be disposed of in accordance with the regulations and rules for waste disposal.
- ▶ **Once removed, the main filter element cannot be re-used. Only persons with expert knowledge are permitted to replace permanently installed filters and the work must be carried out in a suitable environment, e.g. at a decontamination station.** Dispose of the used filter in accordance with the applicable regulations.



3 Description

3.1 Product overview

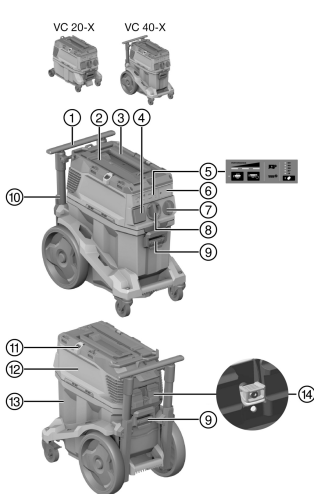

- ① Transport handle (extending)
- ② Lashing loop for **Hilti** case
- ③ Carrying handle
- ④ Electric tool power outlet
- ⑤ Display and control panel
- ⑥ Blanking cover for wireless module (optional)
- ⑦ Control switch
- ⑧ Intake fitting (suction hose)
- ⑨ Container latch (2 of)
- ⑩ Supply cord
- ⑪ Securing hook (2 of) with rubber strap
- ⑫ Suction head
- ⑬ Waste material container
- ⑭ Filter cassette with retainer (tool-specific)

3.2 Intended use

The products described here are industrial vacuum cleaners designed for universal, commercial use. They may be used for wet or dry applications.

Use of the product to clean down persons or animals is not permissible. Underwater use is not permissible.

- ▶ Before beginning work with the product, find out how to operate it correctly and about any hazards associated with the materials you will be working with and how these materials can be disposed of safely.
- ▶ Do not use the product for continuous, stationary operation in automatic or semi-automatic systems.
- ▶ To reduce the risk of injury, use only genuine **Hilti** accessories and accessory tools.
- ▶ Use an anti-static suction hose in order to avoid electrostatic effects.
- ▶ Do not vacuum up objects or materials that could cause injury by piercing through the dust bag (e.g. pointed or sharp objects).
- ▶ Do not stand on the product (do not use it as a substitute for a ladder).
- ▶ Comply with the accident prevention regulations applicable in your country.

Permissible applications:

With vacuum cleaners it is necessary to ensure an adequate rate of air exchange (L) in the room in situations where the expelled air is returned to the room.

Comply with national regulations!

- ▶ Vacuuming up large quantities of dust from work with **Hilti** diamond grinders, cut-off saws, rotary hammers and core drilling machines using dry-cutting core bits.
- ▶ Vacuuming up mineral drilling slurry from working with **Hilti** diamond core bits or **Hilti** diamond saws, and liquids up to a temperature of max. 60 °C (140 °F).
- ▶ Vacuuming up oil and liquid media up to a temperature of max. 60 °C (140 °F).
- ▶ Wet and dry cleaning of wall and floor surfaces.

Additionally in the case of H-class vacuum cleaners:

- ▶ Suitable for vacuuming up dry, non-flammable, hazardous dusts of dust class H in accordance with EN 60335-2-69.
 - ▶ Always comply with the regulations of the country in which the device is used!
- ▶ Comply with the applicable national accident prevention regulations when working with H-class vacuum cleaners.
- ▶ H-class vacuum cleaners must be serviced as necessary, but at least once a year, and if necessary repaired, and tested by a person with expert knowledge. The test result must be produced on request.



3.3 Possible misuse

- ▶ Do not use the vacuum cleaner to vacuum up asbestos.
- ▶ Do not operate the vacuum cleaner when it is laid flat.
- ▶ Do not use the vacuum cleaner to vacuum up substances that present a risk of explosion, glowing, burning or flammable substances or aggressive dusts (e.g. magnesium or aluminum dust) (exception: wood shavings).
- ▶ Do not use the vacuum cleaner to vacuum up flammable liquids (e.g. gasoline, solvents, acids, coolants and lubricants).

3.4 Status indicators on the product

Display	Description
	<p>Change filter service indicator</p> <p>When the LED lights up, the filter is clogged.</p> <ol style="list-style-type: none"> 1. Check the fill level in the waste material container 2. Press the Manual filter cleaning operating button. 3. Check the filter; replace it if necessary.
	<p>Fill level monitoring</p> <p>When the LED lights up, automatic cut-out in wet operating mode is active. Empty the container and clean the sensors.</p>
	<p>Power indicator</p> <p>The LED array is an indicator for current filter status. When suction power is at maximum, all three 3 LEDs light up.</p>

3.5 Operating buttons on the product

Operating button	Description
	<p>Manual filter cleaning</p> <p>Press this button to perform manual cleaning of the filter.</p>
	<p>Automatic filter cleaning</p> <p>When the LED lights up, automatic filter cleaning is active. Deactivate automatic filter cleaning by pressing the button. The LED goes out.</p>
	<p>Setting for hose diameter</p> <p>Press the button to set the diameter of the hose currently in use.</p> <p>The setting depends on the tool that you connect and the diameter of its suction hose adapter and has to be changed as necessary.</p>

3.6 Items supplied

Wet/dry vacuum cleaner including filter element, suction hose complete with rotatable connector (at the vacuum cleaner end) and connector for accessories, PE dust bag (plastic), operating instructions

Other system products approved for use with this product can be found at your local **Hilti Store** or at: www.hilti.group

3.7 Filter cleaning

The filter cleaning system functions only when a suction hose is connected.



The vacuum cleaner has manual and automatic filter cleaning that removes most of the dust adhering to the filter element.

Automatic filter cleaning can be switched off by pressing the "Automatic filter cleaning" button and switched back on by pressing the button again.

Status	Meaning
LED lights.	The filter cleaning system is active.
LED doesn't light.	The filter cleaning system is not active.

The filter cleaning system is activated automatically each time the vacuum cleaner is switched on.

The filter element is cleaned automatically by a blast of air (a pulsating noise is heard).



In order to maintain continuously high suction power, in system applications (especially grinding and sanding, cutting and slitting) or when collecting large quantities of dust, automatic filter cleaning must be activated.

Independently of automatic filter cleaning, you can clean the filter at any time by pressing the "Manual filter cleaning" button.



Power cleaning: To achieve maximum power for filter cleaning, press the "Manual filter cleaning" button while at the same time keeping the end of the hose closed.

3.8 Instructions for use



Always use a dust bag when working with the H-class vacuum cleaner.

Accessories and types of use

Article no.	Accessories	Type of use
2262098	H VC 20/40/150 filter	Special filter for applications with dust class H (can be bump-cleaned)
2287667	HEPA EN VC 20/40/150 filter	Special filter for applications with dust class H (cannot be bump-cleaned)
2262094	VC 20H-X dust bag (plastic)	Working with mineral materials, wet and dry
2261450	VC 40H-X dust bag (plastic)	Working with mineral materials, wet and dry
203865	Suction hose 27×3.5 m AS	Wet and dry
203867	Suction hose 36×5 m AS	Wet and dry
203866	Suction hose 36×5 m	Wet application; no dust application

3.9 Hilti SafeSet application

VC 40H-X

Hilti SafeSet is a method for optimum setting of chemical anchors. All **SafeSet** components are optimally matched to each other and as an overall system they are tested and approved in accordance with the international approval stipulations.



For more information visit www.hilti.group or contact your **Hilti** specialist for chemical anchors.

Before using the product with the **Hilti SafeSet** application, comply with all the following instructions and precautions:

- ▶ Use the product only when it is in perfect working order. Make sure that the seal between the waste material container and the suction head is undamaged and that it seals correctly.
- ▶ Check the condition of the filter. If the filter is worn or clogged, change the filter. → page 31
- ▶ Empty the container before you start working with the product.
- ▶ Make sure that the hose is not rolled up completely or kinked.
- ▶ Make sure that the suction hose is intact and leaktight.
- ▶ Use only the genuine suction hose. Do not use extensions or Y adapters for the suction hose.



- ▶ When using non-woven dust bags, always insert a new non-woven dust bag in preparation for a **SafeSet** application.

VC 40H-X

- ▶ Automatic filter cleaning must always remain activated throughout a **SafeSet** application.

VC 20H-X

This product is not approved for the **Hilti SafeSet** application!

4 Technical data

4.1 Product properties

 If the appliance is powered by a generator or transformer, the generator or transformer's power output must be at least twice the rated input power shown on the rating plate of the appliance. The operating voltage of the transformer or generator must always be within +5 % and -15 % of the rated voltage of the product.

	VC 20-X	VC 40-X
Weight	11 kg	14.4 kg
Dimensions (L x W x H)	530 mm x 290 mm x 415 mm	560 mm x 365 mm x 590 mm
Max. additional load	25 kg	25 kg
Container capacity	15 ℓ	30 ℓ
Effective dust capacity	15 kg	34 kg
Effective water capacity	9 ℓ	22.8 ℓ
Air temperature	-10 °C ... 40 °C	-10 °C ... 40 °C
Automatic filter cleaning	sensor-controlled	sensor-controlled
AC frequency	50 Hz ... 60 Hz	50 Hz ... 60 Hz
Protection class	I	I
Degree of protection	IP X4	IP X4

4.2 Rated voltage

	110 V (GB 32 A)	220 - 240 V
Rated power input	1,100 W	1,200 W
Power rating of built-in electric tool power outlet on the appliance	1,600 W	<ul style="list-style-type: none"> • 2,400 W • 1,200 W (only New Zealand)
Mains connection (type)	HARSJT 3x12 (2.5) AWG	H07 RNF 3G 1.5 mm ²

4.3 Maximum volumetric flow rate and maximum vacuum

	110 V (GB 32 A)	220 - 240 V
Max. volume flow rate (turbine)	71 ℓ/s	74 ℓ/s
Max. volume flow rate (end of hose)	177.1 m ³ /h (49.2 ℓ/s)	183 m ³ /h (50.6 ℓ/s)
Max. volume flow rate (end of hose; ø36 mm, L=4.65 m)	138.6 m ³ /h (38.5 ℓ/s)	142 m ³ /h (39.4 ℓ/s)
Max. vacuum	22.3 kPa (223 mbar)	24.5 kPa (245 mbar)

4.4 Noise and vibration information (measured in accordance with EN 60335)

The following information applies to all VC 20 and VC 40 industrial vacuum cleaners.



Emission sound pressure level (L_{pA})	69 dB(A)
Uncertainty for the sound pressure level (K_{pA})	2.5 dB(A)
Vibration emission value	< 2.5 m/s ²

5 Use of extension cords

WARNING

A damaged supply cord presents a hazard! Do not touch the supply cord or extension cord if damaged while working. Disconnect the supply cord plug from the power outlet.

- ▶ Check the appliance's supply cord at regular intervals and have it replaced by a qualified specialist if found to be damaged.
-
- Use only extension cords of a type approved for the application and with conductors of adequate cross-section. Otherwise the performance of the appliance may be affected and the cord may overheat.
 - Regularly check the extension cord for damage.
 - Replace damaged extension cords.
 - When working outdoors, use only extension cords that are approved and correspondingly marked for this application.

6 Before use

DANGER

Electrical hazards. Fatal or serious injury may result if the vacuum cleaner is not correctly connected to the electric supply.

- ▶ Connect the vacuum cleaner only to a properly earthed/grounded power source.

CAUTION

Risk of injury presented by the appliance running away out of control. The vacuum cleaner may run away out of control if the wheel brakes are not engaged.

- ▶ Engage the wheel brakes so that the vacuum cleaner stands securely.

6.1 Operating the appliance for the first time



Select the dust bag that is best suited to the material to be collected (mineral, wood) and the nature of the application (dry/wet). → See the section headed "Instructions for use"

1. Open the two catches.
2. Lift the suction head off the waste material container.
3. Remove the accessories from the waste material container and packaging.
4. Insert a dust bag in accordance with the instructions.
5. Fit the suction head on to the waste material container and close the two catches.
6. Check to ensure that the suction head is fitted correctly and secured.
7. Connect the suction hose.

6.2 Changing dust bag (plastic)

1. Disconnect the supply cord plug from the power outlet.
2. Open the 2 catches.
3. Lift the suction head off the waste material container.
4. Close the dust bag with a cable tie positioned below the felt vent opening (filter pad).
 - ▶ Dispose of the dust bag in accordance with the applicable regulations.
5. Insert a new dust bag (plastic) into the waste material container and fold the dust bag down over the edge of the waste material container all round.
 - ▶ The felt vent opening in the dust bag must be in the inside of the waste material container.
 - ▶ Use the black line to position the dust bag correctly relative to the edge of the waste material container.
6. Position the suction head on top of the waste material container.



7. Close the 2 catches.
8. Check to ensure that the suction head is fitted correctly and secured.
9. Connect the suction hose.

7 Operation

DANGER

Risk of injury. Class L, class M and class H vacuum cleaners contain dust that is hazardous to health.

- ▶ Emptying and maintenance, including disposal of the dust collection container, may be carried out only by trained and qualified specialists. Wear the appropriate protective equipment.
 - ▶ Before removing the vacuum cleaner from an area contaminated with hazardous substances, use the vacuum cleaner to clean off its own exterior, wipe it clean or place it in a sealed bag or container. As all parts of the appliance must be considered to be contaminated, suitable measures to avoid spreading the dust must be implemented before these parts are removed from the hazardous area.
 - ▶ Never operate the vacuum cleaner without the complete filter system fitted.
-

WARNING

Risk of injury. Damage to the filter system may allow harmful dust (health hazard) to escape.

- ▶ In an emergency (e.g. filter ruptured), switch the vacuum cleaner off, unplug the supply cord from the power outlet and have the vacuum cleaner checked by a trained and qualified person before further use.
-

CAUTION

Risk of injury presented by the appliance running away out of control. The vacuum cleaner may run away out of control if the wheel brakes are not engaged.

- ▶ Engage the wheel brakes so that the vacuum cleaner stands securely.
-

7.1 Setting the hose diameter

1. For vacuuming up dry, non-flammable dust which has an exposure limit value, or when vacuuming up wood shavings, adjust the hose diameter setting switch to the correct diameter setting for the suction hose used.
2. Change the setting for the hose diameter, and consequently the threshold for the acoustic warning, by repeatedly pressing the  button.

7.2 Operation without use of the electric tool power outlet

1. Check that the switch on the appliance is in the “OFF” position off before plugging the supply cord into a power outlet.
2. Plug the vacuum cleaner’s supply cord into the power outlet.
3. Turn the control switch to the “ON” position.

7.3 Operation with use of the power outlet on the appliance

The power outlet on the appliance is to be used only for powering electric tools directly from the vacuum cleaner.

The operating instructions and safety instructions for the electric tool plugged into the power outlet on the vacuum cleaner must be observed.

 **Only for the Switzerland and Liechtenstein markets:** Use the electric tool power outlet only for applications in dry ambient conditions.

1. Unplug the vacuum cleaner’s supply cord from the power outlet.
2. Check that the maximum power drawn by the electric tool is below the maximum permissible output of the power outlet on the vacuum cleaner (please refer to the “Technical data” section of the operating instructions and information printed at the power outlet on the appliance).
3. Check to ensure that the electric tool is switched off before plugging its supply cord into the power outlet.
4. Plug the electric tool’s supply cord into the power outlet on the vacuum cleaner.
5. Plug the vacuum cleaner’s supply cord into the power outlet.
6. Turn the control switch to the “Auto” position.



7. Switch on the power tool.



The vacuum cleaner will continue to run for a short time after the electric tool is switched off in order to ensure that all dust is removed from the suction hose.

7.4 Picking up dry dust



Before picking up dry dust, especially dust from mineral materials, always check to ensure that the correct dust bag is fitted in the container. The material picked up by the vacuum cleaner can then be disposed of cleanly and easily.



CAUTION

Risk of injury by dusts that are hazardous to health! Hazardous material that has been vacuumed up can escape if a filter element is not used.

- ▶ Use the vacuum cleaner only with a filter element installed.
- ▶ Check that the filter element is dry and that the correct type of dust bag is fitted.

7.5 Vacuuming up liquids



CAUTION

Risk of injury by dusts that are hazardous to health! Hazardous material that has been vacuumed up can escape if a filter element is not used.

- ▶ Use the vacuum cleaner only with a filter element installed.

1. Check the container level monitoring system. → page 31
2. If possible, use a separate filter element for wet applications.



For information about suitable filters, consult the instructions for use for accessories → page 25.

3. After vacuuming up liquids, open the two catches.
4. Lift the suction head off the waste material container and place it on a level surface so that the filter element can dry.
5. Empty the waste material container and use a water hose to rinse it out. Use a brush to clean the electrodes and clean the filter element, after allowing it to dry, by wiping it off with your hand.
6. Allow the waste material container to dry.

7.6 After use of the vacuum cleaner

1. Switch off the electric tool.
2. Turn the vacuum cleaner control switch to the "OFF" position.
3. Unplug the vacuum cleaner's supply cord from the power outlet.
4. Coil up the supply cord and hang it on the hook.
5. Empty the container and clean the appliance by wiping it with a damp cloth.
6. Coil up the suction hose.
7. Store the vacuum cleaner in a secure, dry place where it is inaccessible to unauthorized users.

7.7 Emptying dry dust from the waste material container

1. Disconnect the supply cord plug from the power outlet.
2. Open the 2 catches.
3. Lift the suction head off the waste material container and place it on a level surface.
4. Empty the waste material container:
 - ▶ **H-class vacuum cleaners:** Remove the dust bag from the waste material container and insert a new dust bag.



Always use a dust bag when working with the H-class vacuum cleaner.

5. Then fit the suction head on to the waste material container and close the 2 catches.



7.8 Emptying the waste material container when no dust bag is fitted (picking up liquids)

1. Disconnect the supply cord plug from the power outlet.
2. Lift the suction head off the waste material container and place it on a level surface.
3. Open the 2 catches.
4. Hold the waste material container by the grip recesses provided and empty it by tipping out the contents.
5. Clean the edge of the waste material container with a cloth.
6. Fit the suction head on to the waste material container and close the two catches.

7.9 Using overcurrent protection circuit-breaker

Only for the Australia and New Zealand markets

The fuse protects the electric tool power outlet from current spikes. If the fuse trips, the overcurrent protection circuit-breaker (white) appears underneath the transparent cover. To keep the fuse from tripping again, rectify the cause of the problem (e.g. disconnect the electrical device from the electric tool power outlet).

- ▶ To restore the AC supply to the electrical device connected to the power outlet, press the overcurrent protection circuit-breaker.

8 Care and maintenance

8.1 Care of the vacuum cleaner

WARNING

Electric shock hazard! Improper repairs to electrical parts can lead to serious injuries due to electric shock.

- ▶ Electrical parts may be repaired only by trained electrical specialists.
-
- ▶ Keep the vacuum cleaner, especially its gripping surfaces, clean and free from oil and grease. Do not use cleaning agents containing silicone.
 - ▶ Never operate the vacuum cleaner when the air vents are blocked! Clean the air vents carefully using a dry brush. Do not allow foreign objects to enter the interior of the vacuum cleaner.
 - ▶ Clean the outer surfaces with a slightly damp cloth at regular intervals. Do not use a spray system, pressure jet washer or running water for cleaning as this could negatively affect the electrical safety of the vacuum cleaner.
- H-class vacuum cleaners:**
- Handling of the vacuum cleaner for cleaning and maintenance must be such that maintenance personnel and others are not endangered.
- ▶ Use filtered forced ventilation.
 - ▶ Wear personal protective equipment.
 - ▶ Clean the maintenance area in a way that prevents hazardous substances escaping into the surrounding environment.
 - ▶ Before removing the tool from the area contaminated with hazardous substances, use the vacuum cleaner to vacuum its own exterior clean, wipe it clean or place the vacuum cleaner in a sealed bag or container. This will help to avoid distribution of the hazardous dust deposited on it.
 - ▶ When maintenance or repairs are carried out, all contaminated parts which cannot be satisfactorily cleaned must be packed in impermeable bags and disposed of in compliance with the applicable disposal regulations.
 - ▶ The vacuum cleaner must be subjected to a technical inspection by **Hilti** Service or a trained person at least once a year to check, for example, for damage to the filter, air leakage of the vacuum cleaner, and to ensure correct operation of the controls.
 - ▶ In addition, the filter efficiency of H-class vacuum cleaners has to be tested at least once a year or possibly more frequently if so required by country-specific regulations. The procedure that can be used for verifying the filter efficiency of the machine is set out in EN 60 335-2-69 (22.AA.201.2). If failed, the test has to be repeated with a new main filter installed.



8.2 Filter cleaning



Do not attempt to clean the filter element by knocking it against a hard object and do not use pointed instruments. This will reduce the life of the filter element.

Do not use compressed air to clean the filter element. This may cause tears in the filter material.

The condition of the filter element deteriorates with use.

- ▶ Replace the filter element at least every six months.
- ▶ However, if used intensively, the filter element should be replaced more often.

8.3 Changing the filter element 5

1. Disconnect the supply cord plug from the power outlet.
2. Slacken the locating screw with a hex key (5 mm).
3. Open the retainer for the filter cassette.
4. Open the filter cassette.
5. Carefully remove the filter element, gripping it at the areas provided in the holder.
 - ▶ Dispose of the filter in the sealed bag in accordance with the applicable regulations.
6. Clean the sealing surface with a cloth.
7. Insert the new filter element.
8. Close the filter cassette by flipping the cover catch forward.
9. Close the safety retainer for the filter cassette.
10. Be sure to remove the dust that escapes from the vacuum cleaner and/or the filter element due to the filter change operation.

8.4 Checking the container level monitoring system 4

1. Disconnect the supply cord plug from the power outlet.
2. Open the two catches.
3. Lift the vacuum cleaner top section away from the waste material container and place it on a level surface.
4. Check the cut-off contacts (wire sensors) for dirt accretions and if necessary, brush the contacts clean.
5. Check the seal at the vacuum cleaner top section and clean it with a cloth if necessary.
6. Position the vacuum cleaner top section on top of the waste material container.
7. Close the two catches.
8. Check to ensure that the vacuum cleaner top section is installed correctly and secured.

8.5 Checks after cleaning and maintenance

1. After cleaning or carrying out maintenance, check that the vacuum cleaner is assembled correctly and that it functions faultlessly.
2. Test each of the functions.

9 Transport and storage

9.1 Transport

Do not carry the vacuum cleaner when the waste material container is full.

Do not attempt to crane-lift the vacuum cleaner.

- ▶ Remove the power conditioner and all loose accessory tools from the cradle.
- ▶ Empty the vacuum cleaner before the vacuum cleaner is to be carried to another location.
- ▶ After using it to vacuum up liquids, do not tilt the vacuum cleaner and transport the vacuum cleaner in the upright position only.
- ▶ Use the tapered adapter to connect both ends of the hose together conveniently for transport.

H-class vacuum cleaners



WARNING

Risk of injury by dusts that are hazardous to health! Hazardous material that has been vacuumed up can escape through the suction hose intake fitting.

- ▶ Close the intake fitting on a class H vacuum cleaner with the cap provided before transportation and when the vacuum cleaner is not in use.



Safety instructions for dust-free transportation

The following measures must be implemented for dust-free transportation:

- ▶ Place the suction hose in the transport bag provided for the purpose and seal the transport bag.
- ▶ Seal the suction intake.
- ▶ Remove the suction tube with floor nozzle from the holder. Carry the vacuum cleaner by the carrying handle and the suction tube, not the pushbar.

9.2 Securing cases

1. Make sure that the vacuum cleaner is standing firmly and apply the holding brake. Pull the transport handle all the way out.
2. Position one or more cases on the vacuum cleaner.
 - ▶ It is not permissible for the case/cases to project above the transport handle.
 - ▶ Do not exceed the maximum permissible weight for additional load.
3. Pull the lashing strap out of the holder and over the cases. Extend the lashing strap as necessary.
4. Engage the hook of the lashing strap on the transport handle and tighten the lashing strap.



9.3 Storage

- ▶ Store the vacuum cleaner in a secure, dry place where it is inaccessible to unauthorized users.

10 Troubleshooting

If the trouble you are experiencing is not listed in this table or you are unable to remedy the problem by yourself, please contact **Hilti Service**.

10.1 Malfunction, vacuum cleaner



Malfunction	Possible cause	Action to be taken
 Change filter service indicator lights up.	Filter element is clogged or too old.	<ul style="list-style-type: none"> ▶ Check the fill level in the waste material container. ▶ Press the Manual cleaning operating button. → page 24 ▶ Change the filter, if necessary. → page 31
	No filter element inserted.	▶ Insert a suitable filter element. → page 31
 The appliance doesn't start or switches itself off after a short time.	The water level cut-out is activated.	▶ Clean the sensors and the area around the sensors with a brush.
	The dust bag is full.	▶ Change the dust bag.
	The filter element is clogged with dirt or dust.	▶ If the automatic filter cleaning system is deactivated, activate it and allow the vacuum cleaner to run for 30 seconds.
	The suction hose or dust hood on the electric tool is blocked.	▶ Clean the suction hose and the dust hood.
	The hose diameter setting is incorrect.	▶ Set the hose diameter → page 28.
Dust is blown out of the appliance.	The filter element is not fitted correctly.	▶ Correctly re-install the filter element. → page 31
	The filter element is damaged.	▶ Install a new filter element. → page 31



Malfunction	Possible cause	Action to be taken
The appliance switches itself off or on inadvertently or static electricity discharges through the user.	Electrostatic charge is not conducted away – the appliance is connected to an unearthed/ungrounded power outlet.	<ul style="list-style-type: none"> ▶ Connect the appliance to an earthed/grounded power outlet and use an anti-static suction hose.
The motor doesn't restart.	The mains circuit breaker has been tripped.	<ul style="list-style-type: none"> ▶ Reset the circuit breaker. ▶ Find the reason for the overload current if the circuit breaker trips again.
	The waste material container is full.	<ul style="list-style-type: none"> ▶ Switch the appliance off and empty the waste material container.
	The motor overheating protection cut-out has been activated.	<ul style="list-style-type: none"> ▶ Switch the appliance off and allow it to cool down for about 5 minutes. ▶ If the motor doesn't start, return the appliance to Hilti Service.
	The motor is repeatedly switched off by its thermal cut-out.	<ul style="list-style-type: none"> ▶ Clean the air vents carefully using a dry brush.
The motor doesn't run when set to "AUTO".	The appliance is faulty or is not correctly plugged in.	<ul style="list-style-type: none"> ▶ Make sure that the supply cord plug is fully plugged in and check that the appliance functions correctly.
The automatic filter element cleaning system doesn't work.	No suction hose is connected.	<ul style="list-style-type: none"> ▶ Connect the suction hose.

10.2 Malfunction, system device

If the vacuum cleaner is used in a wireless system, connected system devices can output the following messages on their displays.

Malfunction	Possible cause	Action to be taken
 <p>The Unknown error service indicator lights up.</p>	The connected system device has received an unknown error code from the vacuum cleaner.	<ul style="list-style-type: none"> ▶ Check the vacuum cleaner for malfunctions.
 <p>Change filter service indicator lights up.</p>	Filter element is clogged or too old.	<ul style="list-style-type: none"> ▶ Check the fill level in the waste material container. ▶ Press the Manual cleaning operating button. → page 24 ▶ Change the filter, if necessary. → page 31
	No filter element inserted.	<ul style="list-style-type: none"> ▶ Insert a suitable filter element. → page 31
 <p>Water level cut-out service indicator lights up.</p>	The water level cut-out is activated.	<ul style="list-style-type: none"> ▶ Clean the sensors and the area around the sensors with a brush.



Malfunction	Possible cause	Action to be taken
 Reduced suction power service indicator lights up.	The dust bag is full.	▶ Change the dust bag.
	The filter element is clogged with dirt or dust.	▶ If the automatic filter cleaning system is deactivated, activate it and allow the vacuum cleaner to run for 30 seconds.
	The suction hose or dust hood on the electric tool is blocked.	▶ Clean the suction hose and the dust hood.
	The hose diameter setting is incorrect.	▶ Set the hose diameter → page 28.

11 Disposal

 Most of the materials from which **Hilti** products are manufactured can be recycled. The materials must be correctly separated before they can be recycled. In many countries, your old tools, machines or appliances can be returned to **Hilti** for recycling. Ask **Hilti** Service or your Hilti representative for further information.

In accordance with the European Directive on waste electrical and electronic equipment and its implementation in conformance with national law, electric tools or appliances that have reached the end of their life must be collected separately and returned to an environmentally compatible recycling facility.



- ▶ Do not dispose of electric appliances together with household waste.

Drilling slurry

Disposal of drilling slurry directly into rivers, lakes or the sewerage system without suitable pretreatment presents environmental problems.

- ▶ Ask the local public authorities for information about current regulations.

We recommend the following pretreatment:

- ▶ Collect the drilling slurry (for example, using a wet-type vacuum cleaner).
- ▶ Allow the drilling slurry to settle and dispose of the solid material at a construction waste disposal site (addition of a flocculent may accelerate the settling process).
- ▶ The remaining water (alkaline, pH value greater than 7) must be neutralized by the addition of an acidic neutralizing agent or diluted with a large volume of water before it is allowed to flow into the sewerage system.

Drilling dust

- ▶ Dispose of the drilling dust collected by the vacuum cleaner in accordance with the applicable national regulations.

12 Manufacturer's warranty

- ▶ Please contact your local **Hilti** representative if you have questions about the warranty conditions.

Originele handleiding

1 Informatie over de handleiding

1.1 Bij deze handleiding

- Lees voor ingebruikname deze handleiding door. Dit is vereist voor veilig werken en storingsvrij gebruik.
- De veiligheidsinstructies en waarschuwingsaanwijzingen in deze handleiding en op het product in acht nemen.
- De handleiding altijd bij het product bewaren en het product alleen met deze handleiding aan andere personen doorgeven.



1.2 Verklaring van de tekens

1.2.1 Waarschuwingsaanwijzingen

Waarschuwingsaanwijzingen waarschuwen voor gevaren bij de omgang met het product. De volgende signaalwoorden worden gebruikt:



GEVAAR

GEVAAR !

- ▶ Voor een direct dreigend gevaar dat tot ernstig letsel of tot de dood leidt.



WAARSCHUWING

WAARSCHUWING !

- ▶ Voor een mogelijke gevaar dat tot ernstig letsel of tot de dood kan leiden.



ATTENTIE

ATTENTIE !

- ▶ Voor een eventueel gevaarlijke situatie die tot letsel of tot materiële schade kan leiden.

1.2.2 Symbolen in de documentatie

De volgende symbolen worden in onze documentatie gebruikt:

	Handleiding vóór gebruik lezen
	Attentie
	Gebruikstips en andere nuttige informatie
	Omgang met recyclebare materialen
	Elektrisch gereedschap en accu 's niet met het huisvuil meegeven

1.2.3 Symbolen in afbeeldingen

De volgende symbolen worden in onze afbeeldingen gebruikt:

	Deze nummers verwijzen naar de betreffende afbeelding aan het begin van deze handleiding
	De nummering geeft een volgorde van de arbeidsstappen in de afbeelding weer en kan van de arbeidsstappen in de tekst afwijken
	Positienummers worden in de afbeelding Overzicht gebruikt en verwijzen naar de nummers van de legenda in het hoofdstuk Productoverzicht
	Dit teken vraagt om uw bijzondere aandacht bij de omgang met het product.

1.3 Productafhankelijke symbolen

1.3.1 Symbolen op het product

De volgende symbolen kunnen op het product worden gebruikt:

	Het apparaat ondersteunt NFC-technologie die compatibel is met iOS- en Android-platforms.
	Indien op het product aanwezig, dan is het product door deze certificeringsinstantie volgens de geldende normen gecertificeerd voor de markten USA en Canada.

1.3.2 Verbodstekens

De volgende verbodstekens worden op het product gebruikt:





Verboden met een kraan te transporteren

1.4 Speciale sticker op het product

WAARSCHUWING: Deze stofzuiger bevat stoffen die schadelijk voor de gezondheid zijn. Alleen deskundige personen die een geschikte persoonlijke veiligheidsuitrusting dragen mogen het apparaat onderhouden en leegmaken, met inbegrip van het verwijderen van de stofzak. Gebruik de stofzuiger uitsluitend met volledig en correct functionerend filtersysteem.

Een van de volgende waarschuwingsstickers bevindt zich op de stofzuiger:

Waarschuwingssticker met tekstveld:



Voordat u de stofzuiger klasse H in gebruik neemt, moet een specifieke waarschuwing op de waarschuwingssticker van de stofzuiger worden aangebracht. Trek de stickers in de overeenkomstige taal van het meegeleverde stickervel en plak deze over de overeenkomstige lege plaats op de waarschuwingssticker:

Waarschuwingssticker met pictogrammen:



Let erop dat de waarschuwingssticker goed zichtbaar is.

1.5 Productinformatie

Hilti producten zijn bestemd voor de professionele gebruiker en mogen alleen door geautoriseerd, vakkundig geschoold personeel bediend, onderhouden en gerepareerd worden. Dit personeel moet speciaal op de hoogte zijn gesteld van de mogelijke gevaren. Het product en zijn hulpmiddelen kunnen gevaar opleveren als ze door ongeschoolde personen op ondeskundige wijze of niet volgens de voorschriften worden gebruikt.

De typeaanduiding en het serienummer staan op het typeplaatje.

- ▶ Voer het serienummer in de volgende tabel in. De productinformatie is nodig bij vragen aan onze dealers of service-centers.

Productinformatie

Nat-/droogstofzuiger	VC 20H-X VC 40H-X
Generatie	02
Serienr.	

1.6 Conformiteitsverklaring

Als de uitsluitend verantwoordelijken voor dit product verklaren wij dat het voldoet aan de geldende voorschriften en normen. Een afbeelding van de Conformiteitsverklaring vindt u aan het einde van deze documentatie.

De technische documentatie is hier te vinden:

Hilti Entwicklungsgesellschaft mbH | Zulassung Geräte | Hiltistraße 6 | 86916 Kaufering, DE



2 Veiligheid

2.1 Algemene veiligheidsinstructies

Naast de veiligheidsinstructies in de afzonderlijke hoofdstukken van deze handleiding moeten de volgende bepalingen altijd strikt worden opgevolgd.

- ▶ **Lees alle instructies!** Wanneer de volgende instructies niet worden opgevolgd, kan dit een elektrische schok, brand en/of ernstig letsel tot gevolg hebben.
- ▶ **Bij gebruik van het apparaat in combinatie met een elektrisch gereedschap moet voor het gebruik de handleiding van het elektrisch gereedschap worden doorgelezen en moeten alle aanwijzingen in acht worden genomen.**
- ▶ **Aanpassingen of veranderingen aan het apparaat zijn niet toegestaan.**
- ▶ **Gebruik het apparaat op de juiste manier. Gebruik het apparaat niet voor doeleinden waarvoor het niet bestemd is, maar alleen op de juiste wijze en in correcte toestand.**
- ▶ **Alvorens met dit apparaat aan de slag te gaan moet informatie worden ingewonnen over de bediening van het apparaat, de gevaren die van het op te zuigen materiaal uitgaan en de veilige recycling van het opgezogen materiaal.**
- ▶ **Houd rekening met omgevingsinvloeden. Gebruik het apparaat niet in een omgeving waar brand- of explosiegevaar bestaat.**
- ▶ **Het apparaat mag alleen worden gebruikt door personen die hiermee vertrouwd zijn, in het veilige gebruik ervan geschoold zijn en de daaruit resulterende gevaren begrijpen. Het apparaat is niet geschikt voor kinderen. Kinderen moeten onder toezicht staan, om te waarborgen dat ze niet met het apparaat spelen.**
- ▶ **Bewaar ongebruikte apparaten op een veilige plaats. Apparaten die niet worden gebruikt dienen op een droge, hooggelegen of afgesloten plaats, buiten bereik van kinderen, bewaard te worden.**

2.2 Veiligheid van personen

- ▶ **Wees alert, let goed op wat u doet en ga met verstand te werk bij het gebruik van het product. Gebruik de stofzuiger niet wanneer u moe bent of onder invloed bent van drugs, alcohol of medicijnen.** Een moment van onoplettendheid bij het gebruik van het apparaat kan tot ernstig letsel leiden.
- ▶ **De gebruiker en personen die zich in de buurt bevinden moeten tijdens het gebruik en onderhoud van het apparaat een geschikte veiligheidsbril, een veiligheidshelm, gehoorbescherming, werkhandschoenen, veiligheidsschoenen en een licht stofmasker dragen.**
- ▶ **Zorg ervoor dat de stofzuiger niet kan weggrollen of vallen.**
- ▶ **Bedien de wielremmen zodat de stofzuiger veilig staat.** Bij niet-bediende wielremmen kan de stofzuiger zich ongecontroleerd in beweging zetten.
- ▶ **Neem de landspecifieke voorschriften ter voorkoming van ongevallen in acht.**
- ▶ **Wanneer stofafzuig- of stofopvangvoorzieningen kunnen worden gemonteerd, dient u zich ervan te verzekeren dat deze zijn aangesloten en juist worden gebruikt.** Het gebruik van een stofafzuiging kan de gevaren door stof beperken.

2.3 Gebruik en onderhoud van het apparaat

- ▶ **Laat het apparaat nooit onbeheerd achter.**
- ▶ **Schakel de filterreiniging niet uit bij het zuigen van gevaarlijke stoffen, met name bij het gebruik met stof veroorzakend elektrisch gereedschap.**
- ▶ **Het apparaat moet tegen vorst worden beschermd.**
- ▶ **De waterniveaubegrenzingsinrichting moet overeenkomstig de aanwijzingen regelmatig met een borstel worden gereinigd en op beschadigingen worden gecontroleerd.**
- ▶ **Let er bij het plaatsen van de zuigkop op, dat u zich niet bekneelt en dat de kabel niet beschadigd raakt.** Er is gevaar voor letsel en beschadiging.
- ▶ **Controleer het apparaat en de toebehoren op eventuele beschadigingen. Voor verder gebruik dient zorgvuldig te worden nagegaan of de veiligheidsvoorzieningen of licht beschadigde delen correct en volgens de voorschriften functioneren. Controleer of de bewegende delen foutloos functioneren en niet klemmen en of er delen beschadigd zijn. Alle delen moeten correct gemonteerd zijn en aan alle voorwaarden voldoen om het optimale gebruik van het apparaat te garanderen.**
- ▶ **Laat het apparaat alleen repareren door gekwalificeerd en vakkundig personeel en alleen met originele vervangingsonderdelen.** Daarmee wordt gewaarborgd dat de veiligheid van het apparaat in stand blijft.



- ▶ **Verwijder, als het apparaat niet wordt gebruikt (tijdens pauzes), voor onderhoud en reparatie en het vervangen van toebehoren of filters altijd de stekker uit het stopcontact.** Deze voorzorgsmaatregel voorkomt onbedoeld starten van het apparaat.
- ▶ **Verplaats het apparaat nooit in een andere werkhouding door aan de stroomkabel te trekken. Rijd de stofzuiger niet over de stroomkabel.**
- ▶ **Verplaats het apparaat niet met een kraan.**

Aanvullend bij H-stofzuigers

- ▶ **Sluit tijdens het transport en als het apparaat niet wordt gebruikt de inlaataansluiting af met de afdekking.**

2.4 Elektrische veiligheid

- ▶ **De aansluitstekker van het apparaat moet in het stopcontact passen. De stekker mag in geen geval worden veranderd. Gebruik geen adapterstekkers in combinatie met geaarde apparaten.** Onveranderde stekkers en passende stopcontacten beperken het risico van een elektrische schok.
- ▶ **Steek de stekker in een geschikt, geaard stopcontact, dat veilig geïnstalleerd is en aan alle ter plaatse geldende eisen voldoet. Mocht u twijfelen of de contactdoos correct geaard is, laat dit dan door een gekwalificeerde elektrotechnicus controleren.**
- ▶ **Voorkom aanraking van het lichaam met geaarde oppervlakken, bijvoorbeeld van buizen, verwarmingen, fornuizen en koelkasten.** Er bestaat een verhoogd risico door een elektrische schok wanneer uw lichaam geaard is.
- ▶ **Houd het apparaat uit de buurt van regen en vocht.** Het binnendringen van water in het elektrische gereedschap vergroot het risico van een elektrische schok.
- ▶ **Let erop dat de kabel niet in plassen ligt.**
- ▶ **Controleer regelmatig het voedingssnoer van het apparaat, en laat dit in geval van beschadiging repareren bij een Hilti-servicestation. Controleer de verlengsnoeren regelmatig en vervang deze wanneer ze beschadigd zijn.**
- ▶ **Wordt het netsnoer en/of het verlengsnoer tijdens de werkzaamheden beschadigd, dan mag u deze niet aanraken. Haal de stekker uit het stopcontact.** Beschadigde netsnoeren en verlengsnoeren houden het risico van een elektrische schok in.
- ▶ De elektrische kabel mag alleen worden vervangen door het type dat in de handleiding is aangegeven.
- ▶ **Gebruik de kabel niet voor een verkeerd doel, om het apparaat te dragen of op te hangen of om de stekker uit het stopcontact te trekken. Houd de kabel uit de buurt van hitte, olie, scherpe randen en bewegende gereedschapsdelen.** Beschadigde of in de war geraakte kabels vergroten het risico van een elektrische schok.
- ▶ **Wanneer u buitenshuis met een elektrisch apparaat werkt, dient u alleen verlengsnoeren te gebruiken die geschikt zijn voor gebruik buitenshuis.** Het gebruik van een voor gebruik buitenshuis geschikte verlengsnoer beperkt het risico van een elektrische schok.
- ▶ **Schakel het apparaat bij een stroomonderbreking uit en maak de stekker los uit het stopcontact.**
- ▶ **Gebruik het stopcontact van het apparaat alleen voor doeleinden die in de handleiding zijn omschreven.**
- ▶ **Gebruik het apparaat nooit in vuile of natte toestand.** Vocht of stof dat zich aan het oppervlak van het apparaat hecht, met name van geleidend materiaal, kan onder ongunstige omstandigheden tot een elektrische schok leiden. **Laat daarom verontreinigde apparaten, met name wanneer er vaak geleidend materiaal wordt bewerkt, regelmatig controleren door de Hilti-service.**

2.5 Werkgebied

- ▶ **Zorg voor een goede verlichting van het werkgebied.**
- ▶ **Zorg voor een goede ventilatie van het werkgebied.** Slecht geventileerde werkgebieden kunnen als gevolg van de stofbelasting schadelijk zijn voor de gezondheid.
- ▶ **Houd uw werkgebied op orde. Houd de werkomgeving vrij van voorwerpen waaraan u zich kunt verwonden.** Ongeordendheid in uw werkgebied kan leiden tot ongevallen.
- ▶ **Werk niet met het apparaat in een explosieve omgeving waarin zich brandbare vloeistoffen, gassen of stof bevinden.** Elektrische apparaten veroorzaken vonken die het stof of de dampen tot ontsteking kunnen brengen.

2.6 Op te zuigen vuil

- ▶ **Stoffen die schadelijk voor de gezondheid zijn en waarvan de stofklasse hoger dan de stofklassen van de stofzuiger is, mogen niet worden opgezogen..** Brandbaar en/of explosief stof (zoals



magnesium- of aluminiumstof) mag niet worden opgezogen. Materialen die heter dan 60 °C (140 °F) zijn, mogen niet worden opgezogen (bijvoorbeeld gloeiende sigaretten, hete as).

- ▶ Controleer voorafgaand aan de werkzaamheden altijd de gevarenklasse van het schadelijke stof dat bij de werkzaamheden kan ontstaan. Materialen die schadelijk voor de gezondheid zijn, zoals asbest en lood vallen **niet** onder het correcte gebruik van het product, en mogen niet worden bewerkt → Pagina 40. Wanneer desondanks materialen worden bewerkt die lood of asbest bevatten, komt de fabrieksgarantie van het product te vervallen.
- ▶ Stof, dat bij het slijpen, schuren, snijden en boren ontstaat, kan gevaarlijke chemicaliën bevatten. Enkele voorbeelden zijn: Lood of verf op loodbasis; Baksteen, beton en andere metselproducten, natuursteen en andere kwarts bevattende producten; Bepaalde houtsoorten, zoals eiken, beuken en chemisch behandeld hout; Asbest of asbesthoudend materiaal. Bepaal de blootstelling van de bediener en omstanders aan de hand van de gevarenklasse van de materialen waaraan wordt gewerkt. Neem de benodigde maatregelen om de blootstelling op een veilig niveau te houden, zoals het gebruik van een stofverzamelsysteem of het dragen van een geschikte adembescherming. Bij de algemene maatregelen voor het vermindering van de blootstelling zijn inbegrepen:
 - ▶ Werken in een goed geventileerde omgeving,
 - ▶ Vermijden van langdurig contact met stof,
 - ▶ Stof van het gezicht en het lichaam weg leiden,
 - ▶ Dragen van beschermende kleding en wassen van blootgestelde gebieden met water en zeep.
- ▶ **Brandbare, explosieve, agressieve vloeistoffen mogen niet worden opgezogen (koel- en smeermiddelen, benzine, oplosmiddelen, zuren (pH < 5), logen (pH > 12,5) enz.).**
- ▶ **Schakel de stofzuiger onmiddellijk uit zodra er schuim of vloeistof uit komt.**
- ▶ **Draag werkhandschoenen wanneer heet vuil tot max. 60 °C (140 °F) wordt opgezogen.**
- ▶ **Draag bij het werken met mineraal boorslib beschermende kleding en voorkom contact met de huid (pH > 9, bijtend).**
- ▶ **Vermijd het contact met basische of zure vloeistoffen. Spoel bij onvoorzien contact met water af. Komt de vloeistof in de ogen, spoel deze dan met veel water uit en neem contact op met een arts.**

Aanvullend bij H-stofzuigers

- ▶ De stofzuiger klasse H is geschikt voor het op-/afzuigen van droog, niet brandbaar stof, houtsnippers en stof van stofklasse H dat schadelijk voor de gezondheid is conform EN 60335-2-69. **De stofzuiger mag bij het opzuigen van stof van klasse H dat schadelijk voor de gezondheid is, uitsluitend met filter worden gebruikt.**
- ▶ **Bij het nat zuigen mag geen stof dat schadelijk voor de gezondheid is worden opgezogen.**
- ▶ **Deze stofzuiger bevat stof dat schadelijk is voor de gezondheid!** Onderhoud en legen resp. verwijderen van stofhouders, zoals een stofzak, mag alleen door bevoegd, vakkundig personeel met een geschikte persoonlijke veiligheidsuitrusting worden uitgevoerd.
- ▶ **Vrijkomend stof moet in stofdichte verpakkingen worden getransporteerd. Overladen is niet toegestaan.** De veilige recycling moet overeenkomstig de voorschriften en regels voor de afvalverwerking worden uitgevoerd.
- ▶ **Het hoofdfilterelement mag na het verwijderen niet meer worden gebruikt. Vast ingebouwde filters mogen alleen in geschikte gebieden, bijv. zogeheten ontsmettingsstations door een deskundige worden vervangen.** Voer het gebruikte filter overeenkomstig de geldende voorschriften af.



3 Beschrijving

3.1 Productoverzicht

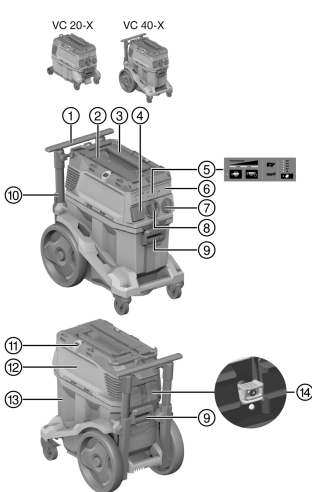

- ① Transportgreep (uittrekbaar)
- ② Sjorlus voor **Hilti** koffer
- ③ Handgreep
- ④ Stopcontact
- ⑤ Weergaven- en bedieningspaneel
- ⑥ Deksel voor zendmodule (optioneel)
- ⑦ Functieschakelaar
- ⑧ Inlaataansluiting (zuigslang)
- ⑨ Reservoirvergrendeling (2x)
- ⑩ Netsnoer
- ⑪ Fixeerhaken (2x) met rubber koord
- ⑫ Zuigkop
- ⑬ Vuilreservoir
- ⑭ Filtercassette met vergrendelingsbeugel (gereedschapsgebonden)

3.2 Correct gebruik

De hier beschreven producten zijn universele industriële stofzuigers voor professioneel gebruik. Ze zijn zowel voor "droge" als "natte" toepassingen geschikt.

Het product mag niet worden gebruikt op mensen en dieren. Gebruik onder water is verboden.

- ▶ Alvorens met dit product aan de slag te gaan moet informatie worden ingewonnen over de bediening van het apparaat, de gevaren die van het op te zuigen materiaal uitgaan en de veilige recycling van het opgezogen materiaal.
- ▶ Gebruik het product niet continu dan wel in automatische of halfautomatische opstellingen.
- ▶ Gebruik ter voorkoming van letsel alleen originele **Hilti** toebehoren en gereedschap.
- ▶ Gebruik ter voorkoming van elektrostatische oplading een antistatische zuigslang.
- ▶ Geen voorwerpen opzuigen die door de opvangzak heen tot letsel kunnen leiden (bijvoorbeeld puntige of scherpe voorwerpen).
- ▶ Gebruik het product niet als opstapje.
- ▶ Neem de landspecifieke voorschriften ter voorkoming van ongevallen in acht.

Toegestane toepassingen:



Bij stofafscheiding is het noodzakelijk om voor voldoende luchtverversing L in de ruimte te zorgen als de afvoerlucht naar de ruimte wordt teruggeleid.

Neem de nationale voorschriften in acht!

- ▶ Opzuigen van grote hoeveelheden stof van werkzaamheden met **Hilti** diamantslijpmachines, haakse slijpmachines, boorhamers en boorkronen voor droge toepassingen.
- ▶ Opzuigen van mineraal boorslib van werkzaamheden met **Hilti** diamantboorkronen resp. **Hilti** diamantzagen en vloeibaar vuil tot een temperatuur van maximaal 60 °C (140 °F).
- ▶ Opzuigen van olie en vloeistoffen met een temperatuur van maximaal 60 °C (140 °F).
- ▶ Nat en droog reinigen van wanden en vloeren.

Aanvullend bij H-stofzuigers:

- ▶ Geschikt voor het afzuigen van droog, niet brandbaar stof dat schadelijk voor de gezondheid kan zijn van stofklasse H volgens EN 60335-2-69.
 - ▶ Houd de landspecifieke regelingen in acht!
- ▶ Neem de nationale voorschriften ter voorkoming van ongevallen in acht bij de omgang met stofzuigers van klasse H.





- ▶ H-stofzuigers moeten zo nodig, maar minstens eenmaal per jaar worden onderhouden, eventueel gerepareerd en door een deskundige worden gekeurd. Het testrapport moet desgevraagd overhandig kunnen worden.



3.3 Mogelijk onjuist gebruik

- ▶ De stofzuiger mag niet worden gebruikt voor het opzuigen van asbest.
- ▶ De stofzuiger mag niet liggend worden gebruikt.
- ▶ De stofzuiger mag niet worden gebruikt voor het opzuigen van explosiegevaarlijke stoffen, gloeiende of brandende resp. brandbare stoffen en agressieve stofsoorten (bijvoorbeeld magnesium- of aluminiumstof) (uitzondering: Houtsnippers).
- ▶ De stofzuiger mag niet worden gebruikt voor het opzuigen van brandbare vloeistoffen (bijvoorbeeld benzine, oplosmiddelen, zuren, koel- en smeermiddelen).

3.4 Weergaven op het product

Display	Beschrijving
	Service-indicatie Filter vervangen Brandt de LED, is het filter verstopt. 1. Controleer het vulniveau van het vuilreservoir 2. Druk de bedieningstoets handmatige filterreiniging in. 3. Controleer het filter en vervang dit zo nodig.
	Vulniveaucontrole Brandt de LED, is de veiligheidsuitschakeling bij natte werkzaamheden actief. Leeg het reservoir en reinig de sondes.
	Vermogensweergave De weergave geeft uitsluitend over de actuele filtertoestand. Bij maximaal zuigvermogen branden alle drie de LED 's.

3.5 Bedieningstoetsen op het product

Bedieningstoets	Beschrijving
	Handmatige filterreiniging Druk deze toets in om een handmatige filterreiniging uit te voeren.
	Automatische filterreiniging Brandt de LED, is de automatische filterreiniging actief. Deactiveer de automatische filterreiniging, door de toets in te drukken. De LED dooft.
	Instelling slangdiameter Druk op de toets om de momenteel gebruikte slangdiameter in te stellen. De in te stellen waarde is afhankelijk van het aangesloten apparaat en de bijbehorende zuigdiameter en moet indien nodig worden aangepast.

3.6 Standaard leveringsomvang

Nat-/droogstofzuigers inclusief filterelement, zuigslang compleet met draaimof (aan zuigerzijde) en gereedschapsmof, stofzak (kunststof) PE, handleiding.

 Andere voor uw product vrijgegeven systeemproducten vindt u in uw **Hilti Store**, of onder: www.hilti.group



3.7 Filterreiniging

De filterreiniging werkt alleen als de zuigslang is aangesloten.

De stofzuiger beschikt over een handmatige en automatische filterreiniging, om het filterelement grondig vrij te maken van aanhechtend stof.

De automatische filterreiniging kan door het indrukken van de toets "Automatische filterreiniging" worden uitgeschakeld en door opnieuw indrukken weer worden ingeschakeld.

Toestand	Betekenis
LED brandt.	Filterreiniging is geactiveerd.
LED brandt niet.	Filterreiniging is gedeactiveerd.

De filterreiniging wordt automatisch geactiveerd als de stofzuiger wordt gestart.

Het filterelement wordt door een luchtstoot (pulserend geluid) automatisch gereinigd.

Bij systeemtoepassingen (met name bij het schuren, snijden of splijten) of bij het opzuigen van een grote hoeveelheid stof moet de filterreiniging geactiveerd zijn, om een continu hoog zuigvermogen mogelijk te maken.

Onafhankelijk van de automatische filterreiniging kan het filter altijd door het indrukken van de toets "handmatige filterreiniging" worden gereinigd.

Powerreiniging: De maximale prestaties bij de filterreiniging bereikt u door het afsluiten van de slang en het tegelijkertijd indrukken van de toets "handmatige filterreiniging".

3.8 Aanwijzingen voor het gebruik

Gebruik de H-stofzuiger uitsluitend met stofzak.

Toebehoren en soorten toepassingen

Artikelnr.	Toebehoren	Soort toepassing
2262098	Filter H VC 20/40/150	Speciaal filter voor toepassingen met stofklasse H (reinigbaar)
2287667	Filter HEPA EN VC 20/40/150	Speciaal filter voor toepassingen met stofklasse H (niet reinigbaar)
2262094	Stofzak VC 20H-X (kunststof)	Minerale toepassingen, nat en droog
2261450	Stofzak VC 40H-X (kunststof)	Minerale toepassingen, nat en droog
203865	Zuigslang 27×3,5 m AS	Nat en droog
203867	Zuigslang 36×5 m AS	Nat en droog
203866	Zuigslang 36×5 m	Nat gebruik; geen stoftoepassingen

3.9 Hilti SafeSet-toepassing

VC 40H-X

Hilti SafeSet is een methode voor het optimaal indrijven van chemische ankers. Alle **SafeSet** componenten zijn optimaal op elkaar afgestemd en als totaalsysteem getest en goedgekeurd volgens internationale keuringsspecificaties.

Voor meer informatie kunt u www.hilti.group bezoeken of contact opnemen met uw **Hilti** specialist voor chemische ankers.

Voordat u het product met de **Hilti SafeSet**-toepassing gebruikt, alle volgende aanwijzingen en maatregelen in acht nemen:

- ▶ Gebruik het product alleen in optimale toestand. Zorg ervoor dat de afdichting tussen het vuilreservoir en zuigkop onbeschadigd is en correct afdicht.



- ▶ Controleer de toestand van het filter. Wanneer het filter versleten of verstopt is, het filter vervangen.
→ Pagina 48
- ▶ Leeg het reservoir alvorens de werkzaamheden met het product te beginnen.
- ▶ Zorg ervoor dat de slang niet volledig opgerold of geknikt is.
- ▶ Zorg ervoor dat de zuigslang intact en zonder lekkages is.
- ▶ Gebruik uitsluitend de originele zuigslang. Gebruik geen verlengstukken of Y-adapters voor de zuigslang.
- ▶ Wanneer een vlies stofzak wordt gebruikt, voor een **SafeSet**-toepassing altijd een nieuwe vlies stofzak plaatsen.

VC 40H-X

- ▶ De automatische filterreiniging moet tijdens een **SafeSet**-toepassing altijd ingeschakeld zijn.

VC 20H-X

Dit product is niet toegestaan voor de **Hilti SafeSet**-toepassing!

4 Technische gegevens

4.1 Producteigenschappen

 Bij aansluiting op een generator of transformator moet het afgegeven vermogen daarvan minstens twee keer zo hoog zijn dan het op het typeplaatje van het apparaat aangegeven nominaal opgenomen vermogen. De bedrijfsspanning van de transformator of generator moet te allen tijde binnen +5% en -15% van de nominale spanning van het product liggen.

	VC 20-X	VC 40-X
Gewicht	11 kg	14,4 kg
Afmetingen (L x B x H)	530 mm x 290 mm x 415 mm	560 mm x 365 mm x 590 mm
Max. belading	25 kg	25 kg
Inhoud reservoir	15 ℓ	30 ℓ
Nuttige hoeveelheid stof	15 kg	34 kg
Nuttige hoeveelheid water	9 ℓ	22,8 ℓ
Luchttemperatuur	-10 °C ... 40 °C	-10 °C ... 40 °C
Automatische filterreiniging	sensorgestuurd	sensorgestuurd
Netfrequentie	50 Hz ... 60 Hz	50 Hz ... 60 Hz
Veiligheidsklasse	I	I
Veiligheidsklasse	IP X4	IP X4

4.2 Nominale spanning

	110 V (GB 32 A)	220 - 240 V
Nominaal opgenomen vermogen	1.100 W	1.200 W
Aansluitvermogen geïntegreerd stopcontact voor elektrisch gereedschap	1.600 W	<ul style="list-style-type: none"> • 2.400 W • 1.200 W (alleen Nieuw-Zeeland)
Netstroomkabel (type)	HARSJT 3x12 (2,5) AWG	H07 RNF 3G 1,5 mm ²

4.3 Maximale volumestroom en maximale onderdruk

	110 V (GB 32 A)	220 - 240 V
Max. volumestroom (turbine)	71 ℓ/s	74 ℓ/s
Max. volumestroom (slanguit-einde)	177,1 m ³ /h (49,2 ℓ/s)	183 m ³ /h (50,6 ℓ/s)



	110 V (GB 32 A)	220 - 240 V
Max. volumestroom (slanguit-einde; $\varnothing 36$ mm, L=4,65 m)	138,6 m ³ /h (38,5 ℓ /s)	142 m ³ /h (39,4 ℓ /s)
Max. onderdruk	22,3 kPa (223 mbar)	24,5 kPa (245 mbar)

4.4 Geluids- en trillingsinformatie, gemeten volgens EN 60335

De volgende gegevens gelden voor alle industriële stofzuigers VC 20 en VC 40.

Geluidsemissieniveau (L_{pA})	69 dB(A)
Onzekerheid geluidsdrukniveau (K_{pA})	2,5 dB(A)
Trillingsemissiewaarde	< 2,5 m/s ²

5 Gebruik van verlengsnoeren

WAARSCHUWING

Gevaar door beschadigde kabels! Wordt het voedings- of verlengsnoer tijdens de werkzaamheden beschadigd, dan mag u dit niet aanraken. Trek de stekker uit het stopcontact.

- ▶ Controleer regelmatig het voedingsnoer van het apparaat en laat dit in geval van beschadiging vervangen door een erkend vakman.
- Gebruik alleen verlengsnoeren die voor de toepassing toegestaan zijn en een voldoende draaddiameter hebben. Anders kan vermogensverlies van het apparaat en oververhitting van het snoer optreden.
- Controleer het verlengsnoer regelmatig op beschadigingen.
- U dient beschadigde verlengsnoeren te vervangen.
- Gebruik buiten alleen voor dit doel goedgekeurde en overeenkomstig gekenmerkte verlengsnoeren.

6 Ingebruikneming

GEVAAR

Gevaren door elektrische stroom. Als de stofzuiger niet correct is aangesloten, kan dit tot ernstig of dodelijk letsel leiden.

- ▶ Sluit de stofzuiger alleen of een correct geaarde stroombron aan.

ATTENTIE

Gevaar voor letsel door ongecontroleerde bewegingen! Bij niet-bediende wielremmen kan de stofzuiger zich ongecontroleerd in beweging zetten.

- ▶ Bedien de wielremmen zodat de stofzuiger veilig staat.

6.1 Eerste gebruik



Selecteer de juiste stofzak aan de hand van het vuil (mineraal, hout) en de toepassing (droog/nat). → Hoofdstuk "Aanwijzingen voor het gebruik"

1. Open de twee sluitklemmen.
2. Til de zuigkop van het vuilreservoir.
3. Verwijder de toebehoren uit het vuilreservoir en de verpakking.
4. Breng een stofzak volgens de handleiding aan.
5. Zet de zuigkop op het vuilreservoir en sluit de twee sluitklemmen.
6. Verzeker u ervan, dat de zuigkop correct is gemonteerd en vergrendeld.
7. Sluit de zuigslang aan.

6.2 Stofzak (kunststof) vervangen

1. Trek de stekker uit het stopcontact.
2. Open de 2 sluitklemmen.
3. Til de zuigkop van het vuilreservoir.



4. Sluit de stofzak met een draadband onder de vlies-ontluchtingsopening (filterpad).
 - ▶ Voer de stofzak volgens de geldende voorschriften af.
5. Plaats een nieuwe (kunststof) stofzak in het vuilreservoir en sla de stofzak om de rand van het vuilreservoir.
 - ▶ De vlies-ontluchtingsopening van de stofzak moet binnenin het vuilreservoir liggen.
 - ▶ Lijn de aangebrachte stofzak uit met behulp van de zwarte lijn op de rand van het vuilreservoir.
6. Zet de zuigkop op het vuilreservoir.
7. Sluit de 2 sluitklemmen.
8. Verzeker u ervan, dat de zuigkop correct is gemonteerd en vergrendeld.
9. Sluit de zuigslang aan.

7 Bediening

GEVAAR

Gevaar voor letsel. Bij stofzuigers van de klassen L, M en H bevat de stofzuiger stof dat schadelijk voor de gezondheid is.

- ▶ Ledigings- en onderhoudswerkzaamheden, inclusief het afvoeren van stofreservoirs, mogen uitsluitend worden uitgevoerd door vakkundig personeel. Draag de betreffende veiligheidsuitrusting.
- ▶ Voordat de stofzuiger uit het gebied met gevaarlijke stoffen wordt verwijderd, de buitenkant van de stofzuiger afzuigen, schoonvegen of goed inpakken. Alle onderdelen van het apparaat moeten als verontreinigd worden beschouwd nadat deze uit het gevaarlijke gebied zijn verwijderd en er moeten geschikte maatregelen worden getroffen om verspreiding van het stof te vermijden.
- ▶ Gebruik de stofzuiger nooit zonder het volledige filtersysteem.

WAARSCHUWING

Gevaar voor letsel. Door beschadiging van het filtersysteem kan stof die schadelijk voor de gezondheid is vrijkomen.

- ▶ In noodgevallen (bijvoorbeeld het breken van het filter) de stofzuiger uitschakelen, de stekker uit het stopcontact trekken en de stofzuiger door vakkundig personeel laten controleren voordat hij opnieuw wordt gebruikt.

ATTENTIE

Gevaar voor letsel door ongecontroleerde bewegingen! Bij niet-bediende wielremmen kan de stofzuiger zich ongecontroleerd in beweging zetten.

- ▶ Bedien de wielremmen zodat de stofzuiger veilig staat.

7.1 Slangdiameter instellen

1. Pas voor het op-/afzuigen van droog, niet-brandbaar stof met explosiegrenswaarden en van houtsnippers de zuigslangdiameter met de stand van de schakelaar voor de slangdiameter-instelling aan.
2. Wijzig de instelling voor de slangdiameter en daarmee de grenswaarde voor het akoestische waarschuwingssignaal door herhaaldelijk de toets in te drukken.

7.2 Zonder gebruik van het stopcontact

1. Controleer vóór het aansluiten van de stekker dat de schakelaar van het apparaat in de stand "OFF" staat.
2. Steek de stekker van het apparaat in het stopcontact.
3. Draai de functieschakelaar in de stand "ON".

7.3 Met gebruik van het stopcontact

Het stopcontact van het apparaat is alleen bedoeld voor het rechtstreeks aansluiten van elektrisch gereedschap op de stofzuiger.

Neem de handleiding en de hierin aangegeven veiligheidsvoorschriften van op het stopcontact aangesloten elektrisch gereedschap in acht.



Alleen voor de markten Zwitserland en Liechtenstein: Gebruik het stopcontact van het apparaat uitsluitend voor toepassingen in droge omstandigheden.



1. Haal de stekker van de stofzuiger uit het stopcontact.
2. Controleer of het maximale opgenomen vermogen van het aan te sluiten elektrisch gereedschap lager is dan het maximaal voor het stopcontact toegestane vermogen, zie het hoofdstuk "Technische gegevens" en de opdruk op het stopcontact.
3. Controleer of het elektrisch gereedschap is uitgeschakeld voordat u de stekker in het stopcontact steekt.
4. Steek de stekker van het elektrisch gereedschap in het stopcontact van het apparaat.
5. Steek de stekker van het apparaat in het stopcontact.
6. Draai de schakelaar van de stofzuiger in de stand "AUTO".
7. Schakel het elektrisch gereedschap in.



Na het uitschakelen van het elektrische apparaat blijft de stofzuiger nog eventjes werken, zodat het stof in de zuigslang wordt afgezogen.

7.4 Droog stof opzuigen



Voor het opzuigen van droog stof en vooral minerale stofsoorten moet altijd de juiste stofzak in het reservoir worden geplaatst. Het opgezogen materiaal kan vervolgens eenvoudig en schoon met het afval worden afgevoerd.



ATTENTIE

Gevaar voor letsel door stof dat schadelijk is voor de gezondheid! Zonder gebruik van een filterelement kan gevaarlijk materiaal naar buiten treden.

- ▶ Gebruik de stofzuiger alleen met aangebracht filterelement.
- ▶ Let erop dat het filterelement droog is en dat de correcte stofzak is aangebracht.

7.5 Vloeistoffen opzuigen



ATTENTIE

Gevaar voor letsel door stof dat schadelijk is voor de gezondheid! Zonder gebruik van een filterelement kan gevaarlijk materiaal naar buiten treden.

- ▶ Gebruik de stofzuiger alleen met aangebracht filterelement.

1. Controleer de vulniveaucontrole. → Pagina 48
2. Gebruik indien mogelijk een apart filterelement voor natte toepassingen.



Informatie over geschikte filters is te vinden in de gebruikstips voor toebehoren → Pagina 42.

3. Open na het opzuigen van vloeistoffen de sluitklemmen.
4. Til de zuigkop van het vuilreservoir en plaats deze op een vlakke ondergrond, zodat het filterelement kan drogen.
5. Maak het vuilreservoir leeg en reinig dit met een waterslang. Reinig de elektroden met een borstel en reinig het filterelement nadat dit opgedroogd is door het met de hand schoon te vegen.
6. Laat het vuilreservoir drogen.

7.6 Na het stofzuigen

1. Schakel het apparaat uit.
2. Draai de functieschakelaar in de stand "OFF".
3. Haal de stekker van de stofzuiger uit het stopcontact.
4. Rol de stroomkabel op en hang deze aan de kabelhaken.
5. Maak het reservoir leeg en reinig het apparaat door dit met een vochtige doek af te vegen.
6. Rol de slang op.
7. Berg de stofzuiger, veilig tegen onbevoegd gebruik, in een droge ruimte op.

7.7 Vuilreservoir legen bij droog stof

1. Trek de stekker uit het stopcontact.
2. Open de 2 sluitklemmen.



3. Til de zuigkop van het vuilreservoir en plaats deze op een vlakke ondergrond.
4. Leeg het vuilreservoir:
 - ▶ **Bij stofzuigers van de klasse H:** Verwijder de stofzak uit het vuilreservoir en plaats een nieuwe stofzak.



Gebruik de H-stofzuiger uitsluitend met stofzak.

5. Zet vervolgens de zuigkop op het vuilreservoir en sluit de 2 sluitklemmen.

7.8 Vuilreservoir zonder stofzak leegmaken (bij vloeistoffen)

1. Trek de stekker uit het stopcontact.
2. Til de zuigkop van het vuilreservoir en plaats deze op een vlakke ondergrond.
3. Open de 2 sluitklemmen.
4. Leeg het vuilreservoir met behulp van de hiervoor bestemde handgreepkommen door dit om te keren.
5. Reinig de rand van het vuilreservoir met een doek.
6. Zet de zuigkop op het vuilreservoir en sluit de twee sluitklemmen.

7.9 Overstroombeveiligingsschakelaar gebruiken



Alleen voor de markten Australië en Nieuw-Zeeland

De zekering beschermt het stopcontact van het apparaat tegen stroompieken. Als de zekering wordt geactiveerd, verschijnt de overstroomschakelaar (wit) onder de transparante afdekking. Om er voor te zorgen dat de zekering niet opnieuw wordt geactiveerd, de oorzaak verhelpen, bijv. het aangesloten elektrisch gereedschap losmaken van het stopcontact van het apparaat.

- ▶ Om de stroomvoorziening met het aangesloten elektrisch gereedschap weer te herstellen, de overstroombeveiligingsschakelaar indrukken.

8 Verzorging en onderhoud

8.1 Verzorging van de stofzuiger



WAARSCHUWING

Gevaren door elektrische stroom! Ondeskundig uitgevoerde reparaties aan elektrische onderdelen kunnen tot zwaar letsel door elektrische schokken leiden.

- ▶ Reparaties aan elektrische onderdelen mogen alleen door een elektrotechnicus worden uitgevoerd.
- ▶ Houd de stofzuiger, met name de greepgedeelten, droog, schoon en vrij van olie en vet. Gebruik geen siliconenhoudende reinigingsmiddelen.
- ▶ Gebruik de stofzuiger nooit met verstopte ventilatiesleuven! Reinig de ventilatiesleuven voorzichtig met een droge borstel. Voorkom het binnendringen van vuildeeltjes in het binnenwerk van de stofzuiger.
- ▶ Reinig de buitenkant regelmatig met een licht vochtige reinigingsdoek. Gebruik voor het reinigen geen sproeiapparaat, stoomstraalapparaat of stromend water, omdat de elektrische veiligheid van de stofzuiger daardoor in gevaar kan komen.

Bij H-klasse-stofzuigers:

Bij het onderhoud en de reiniging dient de stofzuiger zo te worden behandeld, dat er geen gevaar voor het onderhoudspersoneel of voor andere personen ontstaat.

- ▶ Maak gebruik van een gefilterde afzuiging.
- ▶ Draag beschermende kleding.
- ▶ Reinig de werkplek zo, dat er geen gevaarlijke stoffen in de omgeving achterblijven.
- ▶ Voordat het apparaat uit het gebied met gevaarlijke stoffen wordt verwijderd, de buitenkant van de stofzuiger afzuigen, schoonvegen of de stofzuiger inpakken. Vermijd daarbij de verdeling van achtergebleven, gevaarlijk stof.
- ▶ Bij onderhouds- en reparatiewerkzaamheden moeten alle verontreinigde onderdelen die niet voldoende kunnen worden gereinigd in dichte zakken worden verpakt en volgens de geldende voorschriften worden afgevoerd.



- ▶ Minstens eenmaal per jaar door de **Hilti Service** of een ander gekwalificeerd persoon een stoftechnische controle laten uitvoeren, waarbij onder andere wordt gecontroleerd op beschadigingen aan het filter, luchtdichtheid van de stofzuiger en de werking van de controlesystemen.
- ▶ Bovendien moet bij stofzuigers van klasse H de filterwerking van de stofzuiger minstens eenmaal per jaar worden gecontroleerd of vaker, zoals het in nationale eisen vastgelegd kan zijn. De testprocedure die voor het bewijs van de filterwerking van de machine kan worden gebruikt is in EN 60 335-2-69 (22.AA.201.2) vastgelegd. Wordt de test niet doorstaan, dan moet deze met een nieuw hoofdfilter worden herhaald.

8.2 Filterreiniging



Het filterelement bij het reinigen niet tegen harde voorwerpen kloppen of met harde resp. puntige voorwerpen bewerken. Hierdoor wordt de levensduur van het filterelement verkort.

Het filterelement mag niet met perslucht worden gereinigd. Dit kan tot scheuren in het filtermateriaal leiden.

Het filterelement is een slijtageonderdeel.

- ▶ Het filterelement minstens elk half jaar vervangen.
- ▶ Het filterelement bij intensief gebruik echter vaker vervangen.

8.3 Filterelement vervangen 5

1. Trek de stekker uit het stopcontact.
2. Draai de bevestigingsschroef los met een binnenzeskant (5 mm).
3. Open de vergrendelingsbeugel voor de filtercassette.
4. Open de filtercassette.
5. Verwijder het filterelement voorzichtig aan de handgreepkommen in de houder.
 - ▶ Voer het gebruikte filter in de afgesloten zak overeenkomstig de geldende voorschriften af.
6. Reinig het pakkingvlak met een doek.
7. Breng het nieuwe filterelement aan.
8. Sluit de filtercassette door de vergrendeling naar voren te klappen.
9. Sluit de veiligheidsvergrendeling voor de filtercassette.
10. Let erop dat u het stof, dat als gevolg van het verwisselen van het filter uit de stofzuiger en/of het filterelement komt, weer verwijdert.

8.4 Vulniveaucontrole testen 4

1. Trek de stekker uit het stopcontact.
2. Open de twee sluitklemmen.
3. Til de zuigkop van het vuilreservoir en plaats deze op een vlakke ondergrond.
4. Controleer de uitschakelcontacten (draadsondes) op vervuiling en reinig deze zo nodig met een borstel.
5. Controleer de afdichting op de zuigkop op vervuiling en reinig deze zo nodig met een doek.
6. Zet de zuigkop op het vuilreservoir.
7. Sluit de twee sluitklemmen.
8. Verzeker u ervan, dat de zuigkop correct is gemonteerd en vergrendeld.

8.5 Controle na schoonmaak- en onderhoudswerkzaamheden

1. Na schoonmaak- en onderhoudswerkzaamheden moet worden gecontroleerd of de stofzuiger weer correct gemonteerd is en foutloos functioneert.
2. Voer een volledige test uit.

9 Transport en opslag

9.1 Transport

De stofzuiger mag niet met een vol vuilreservoir worden gedragen.

De stofzuiger mag niet aan een kraan worden opgehangen.

- ▶ Verwijder zo nodig de Power Conditioner of loszittend gereedschap uit de houder.
- ▶ Leeg de stofzuiger, voordat de stofzuiger naar een andere plaats wordt gedragen.



- ▶ Kantel de stofzuiger niet en vervoer de stofzuiger alleen rechtopstaand wanneer vloeistoffen zijn opgezogen.
- ▶ Voor het transport kunt u met behulp van de conische adapter de beide slanguiteinden samenvoegen.

Bij H-klasse-stofzuigers

WAARSCHUWING

Gevaar voor letsel door stof dat schadelijk is voor de gezondheid! Via de inlaataansluiting kan gevaarlijk vuil uittreden.

- ▶ Sluit bij stofzuigers van de klasse H voor het transport en als deze niet wordt gebruikt de inlaataansluiting met de afdekking af.

Speciale aanwijzingen voor het stofvrije transport

De volgende maatregelen moeten voor het stofvrije transport worden getroffen:

- ▶ Leg de zuigslang in de meegeleverde transportzak en sluit de transportzak.
- ▶ Sluit de zuigaansluiting.
- ▶ Verwijder de zuigbuis met vloermondstuk uit de houder. Draag de stofzuiger aan de handgreep en zuigbuis, niet aan de duwbeugel.

9.2 Koffer bevestigen

1. Zorg ervoor dat de stofzuiger stevig staat en zet de parkeerrem vast. Trek de transporthandgreep volledig uit.
2. Plaats een of meerdere koffers op de stofzuiger.
 - ▶ De koffer(s) mag/mogen niet in de hoogte boven de transporthandgreep uit steken.
 - ▶ Neem de maximale extra belading in acht.
3. Trek de sjarlus uit de houder en over de koffer(s). Verleng de sjarlus zo nodig.
4. Haak de haak van de sjarlus aan de transporthandgreep en span de sjarlus aan.

9.3 Opslag

- ▶ Berg de stofzuiger, veilig tegen onbevoegd gebruik, in een droge ruimte op.

10 Hulp bij storingen

Bij storingen die niet in deze tabellen zijn aangegeven of die niet zelf kunnen worden verholpen, kunt u zich tot onze **Hilti** service wenden.

10.1 Storing stofzuiger

Storing	Mogelijke oorzaak	Remedie
<p>Service-indicatie filter vervangen brandt.</p>	Filterelement is verstopt of te oud.	<ul style="list-style-type: none"> ▶ Controleer het vulniveau van het vuilreservoir. ▶ Druk de bedieningstoets Handmatige reiniging in. → Pagina 42 ▶ Vervang zo nodig het filter. → Pagina 48
	Geen filterelement aangebracht.	▶ Plaats een geschikt filterelement. → Pagina 48
<p>Het apparaat werkt niet of schakelt na korte tijd uit.</p>	Wateruitschakeling is geactiveerd.	▶ Reinig de sondes en de omgeving van de sondes met een borstel.
	Stofzak vol.	▶ Vervang de stofzak.





Storing	Mogelijke oorzaak	Remedie
	Filterelement is sterk vervuild.	► Als de automatische filterreiniging gedeactiveerd is, de automatische filterreiniging activeren en de stofzuiger langer dan 30 seconden laten werken.
	De zuigslang of stofkap van het apparaat is verstopt.	► Reinig de zuigslang en de stofkap.
	Slangdiameter-instelling in de verkeerde stand.	► Stel de slangdiameter in → Pagina 45.
Er wordt stof uit het apparaat geblazen.	Filterelement niet correct gemonteerd.	► Monteer het filterelement opnieuw. → Pagina 48
	Filterelement beschadigd.	► Monteer een nieuw filterelement. → Pagina 48
Apparaat schakelt onbedoeld aan en uit of de gebruiker krijgt elektrische schokken.	Elektrostatische aarding is niet gewaarborgd, het apparaat is niet op een geaard stopcontact aangesloten.	► Sluit het apparaat op een geaard stopcontact aan en gebruik een antistatische slang.
Motor werkt niet meer.	Zekeringautomaat van het netstopcontact is uitgeschakeld.	► Schakel de zekeringautomaat in. ► Spoor na het nogmaals uitschakelen de oorzaak voor de te hoge stroom op.
	Vuilreservoir vol.	► Schakel het apparaat uit en leeg het vuilreservoir.
	Thermische beveiliging van motor is in werking getreden.	► Schakel het apparaat uit en laat het circa 5 minuten afkoelen. ► Als de motor niet start, uw apparaat naar de Hilti technische dienst brengen.
	Thermische beveiliging van motor schakelt de motor herhaaldelijk uit.	► Reinig de ventilatiesleuven voorzichtig met een droge borstel.
Motor werkt niet in de automatische stand.	Aangesloten apparaat is defect of niet correct aangesloten.	► Controleer de werking van het aangesloten apparaat of sluit de stekker goed aan.
Automatische filterelementreiniging werkt niet.	Geen zuigslang aangesloten.	► Sluit de zuigslang aan.

10.2 Storing apparaat in het systeem

Als de stofzuiger in een draadloos systeem wordt gebruikt, kunnen verbonden apparaten uit het systeem de volgende meldingen aan het display ervan weergeven.

Storing	Mogelijke oorzaak	Remedie
 <p>Service-indicatie Onbekende fout gaat branden.</p>	Het verbonden apparaat heeft een onbekende storingscode van de stofzuiger ontvangen.	► Controleer de stofzuiger op storingen.

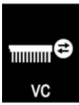

Storing	Mogelijke oorzaak	Remedie
 Service-indicatie filter vervangen brandt.	Filterelement is verstopt of te oud.	<ul style="list-style-type: none"> ▶ Controleer het vulniveau van het vuilreservoir. ▶ Druk de bedieningstoets Handmatige reiniging in. → Pagina 42 ▶ Vervang zo nodig het filter. → Pagina 48
	Geen filterelement aangebracht.	▶ Plaats een geschikt filterelement. → Pagina 48
 Service-indicatie Wateruitschakeling brandt.	Wateruitschakeling is geactiveerd.	▶ Reinig de sondes en de omgeving van de sondes met een borstel.
 Service-indicatie verminderd zuigvermogen brandt.	Stofzak vol.	▶ Vervang de stofzak.
	Filterelement is sterk vervuild.	▶ Als de automatische filterreiniging gedeactiveerd is, de automatische filterreiniging activeren en de stofzuiger langer dan 30 seconden laten werken.
	De zuigslang of stofkap van het apparaat is verstopt.	▶ Reinig de zuigslang en de stofkap.
	Slangdiameter-instelling in de verkeerde stand.	▶ Stel de slangdiameter in → Pagina 45.

11 Recycling

 **Hilti** producten zijn voor een groot deel vervaardigd uit materialen die kunnen worden gerecycled. Voor recycling is een juiste materiaalscheiding noodzakelijk. In een groot aantal landen neemt **Hilti** uw oude apparaat voor recycling terug. Vraag hiernaar bij de klantenservice van **Hilti** of bij uw verkoopadviseur.

Overeenkomstig de Europese richtlijn inzake oude elektrische en elektronische apparaten en de toepassing daarvan binnen de nationale wetgeving, dient gebruikt elektrisch gereedschap gescheiden te worden ingezameld en te worden afgevoerd naar een recyclingbedrijf dat voldoet aan de geldende milieu-eisen.



- ▶ Geef elektrische apparaten niet met het huisvuil mee!

Boorslib

Vanuit milieuoogpunt is het afvoeren van boorgruis in water of in de riolering zonder juiste voorbehandeling problematisch.

- ▶ Informeer bij de lokale instanties naar de bestaande voorschriften.

Wij bevelen de volgende voorbehandeling aan:

- ▶ Verzamel het boorslib (bijvoorbeeld met de natzuiger).
- ▶ Laat het boorslib neerslaan en breng het vaste materiaal naar een vuilstortplaats voor bouwafval (uitlokkingsmiddelen kunnen het afscheidingsproces versnellen).
- ▶ Voor u het resterende water (basisch, pH waarde > 7) afvoert in de riolering, neutraliseert u dit door een zuur neutralisatiemiddel toe te voegen of door het met veel water te verdunnen.

Boorstof

- ▶ Voer verzamelde boorstof af volgens de geldende nationale, wettelijke voorschriften.

12 Fabrieksgarantie

- ▶ Neem bij vragen over de garantievoorzwaarden contact op met uw lokale **Hilti**-dealer.



Notice d'utilisation originale

1 Indications relatives au mode d'emploi

1.1 À propos de ce mode d'emploi

- Avant de mettre l'appareil en marche, lire impérativement ce mode d'emploi. C'est la condition préalablement requise pour assurer la sécurité du travail et un maniement sans perturbations.
- Bien respecter les consignes de sécurité et les avertissements du présent mode d'emploi ainsi que celles figurant sur le produit.
- Toujours conserver le mode d'emploi à proximité du produit et uniquement transmettre le produit à des tiers accompagné de ce mode d'emploi.

1.2 Explication des symboles

1.2.1 Avertissements

Les avertissements attirent l'attention sur des dangers liés à l'utilisation du produit. Les termes de signalisation suivants sont utilisés :

DANGER

DANGER !

- ▶ Pour un danger imminent qui peut entraîner de graves blessures corporelles ou la mort.

AVERTISSEMENT

AVERTISSEMENT !

- ▶ Pour un danger potentiel qui peut entraîner de graves blessures corporelles ou la mort.

ATTENTION

ATTENTION !

- ▶ Pour une situation potentiellement dangereuse pouvant entraîner des blessures corporelles ou des dégâts matériels.

1.2.2 Symboles dans la documentation

Les symboles suivants sont utilisés dans nos documentations :

	Lire le mode d'emploi avant d'utiliser l'appareil
	Attention
	Pour des conseils d'utilisation et autres informations utiles
	Maniement des matériaux recyclables
	Ne pas jeter les appareils électriques et les accus dans les ordures ménagères

1.2.3 Symboles dans les illustrations

Les symboles suivants sont utilisés dans nos illustrations :

2	Ces chiffres renvoient à l'illustration correspondante au début du présent mode d'emploi
3	La numérotation détermine la séquence des étapes de travail dans l'image et peut se différencier de celles des étapes de travail dans le texte
11	Les numéros de position sont utilisés dans l'illustration Vue d'ensemble et renvoient aux numéros des légendes dans la section Vue d'ensemble du produit
	Ce signe doit inviter à manier le produit en faisant particulièrement attention.



1.3 Symboles spécifiques au produit

1.3.1 Symboles sur le produit

Les symboles suivants peuvent être utilisés sur le produit :

	L'appareil prend en charge la technologie NFC qui est compatible avec les plates-formes iOS et Android.
	Si présent sur le produit, c'est que le produit a été certifié conformément aux normes en vigueur par cet organisme de certification pour le marché nord-américain et canadien.

1.3.2 Symboles d'interdiction

Les avis d'interdiction suivants sont utilisés sur le produit :

	Transport par pont roulant ou grue interdit
--	---

1.4 Étiquette spéciale sur le produit

AVERTISSEMENT : Cet aspirateur contient des poussières nocives. La vidange et l'entretien de l'appareil, y compris l'enlèvement du sachet à poussières, sont des opérations exclusivement réservées à des spécialistes porteurs d'un équipement de protection personnel approprié. L'aspirateur doit uniquement être utilisé avec un système de filtrage complet et en parfait état de marche.

L'un des autocollants d'avertissement suivants est apposé sur l'aspirateur :

Autocollant d'avertissement avec champ de texte :



i Avant de mettre en service l'aspirateur de classe H, un avertissement spécifique doit être apposé sur l'autocollant d'avertissement de l'aspirateur. Détacher l'autocollant rédigé dans votre langue qui se trouve sur la feuille d'autocollants et le coller sur l'endroit correspondant sur l'autocollant d'avertissement :

Autocollants d'avertissement avec pictogrammes :



Veiller à ce que l'autocollant d'avertissement soit bien visible.

1.5 Informations produit

Les produits **Hilti** sont destinés aux professionnels et ne doivent être utilisés, entretenus et réparés que par un personnel autorisé et formé. Ce personnel doit être au courant des dangers inhérents à l'utilisation de l'appareil. Le produit et ses accessoires peuvent s'avérer dangereux s'ils sont utilisés de manière incorrecte par un personnel non qualifié ou de manière non conforme à l'usage prévu.

La désignation du modèle et le numéro de série figurent sur sa plaque signalétique.



- ▶ Inscrivez le numéro de série dans le tableau suivant. Les informations produit vous sont demandées lorsque vous contactez nos revendeurs ou services après-vente.

Caractéristiques produit

Aspirateur de déchets secs et liquides	VC 20H-X VC 40H-X
Génération	02
N° de série	

1.6 Déclaration de conformité

Nous déclarons sous notre seule et unique responsabilité que le produit décrit ici est conforme aux directives et normes en vigueur. Une copie de la Déclaration de conformité se trouve en fin de la présente documentation.

Pour obtenir les documentations techniques, s'adresser à :

Hilti Entwicklungsgesellschaft mbH | Zulassung Geräte | Hiltistraße 6 | 86916 Kaufering, DE

2 Sécurité

2.1 Indications générales de sécurité

Outre les consignes techniques de sécurité indiquées dans les différents chapitres du présent mode d'emploi, il y a lieu de toujours respecter strictement les directives suivantes.

- ▶ **Toutes les remarques doivent être lues attentivement !** Le non-respect des remarques suivantes peut entraîner une électrocution, un incendie et/ou des blessures importantes.
- ▶ **Si l'appareil est utilisé avec un outil électroportatif, avant toute utilisation, lire impérativement les instructions du mode d'emploi de l'outil électroportatif et observer toutes les consignes qui y figurent.**
- ▶ **Toute manipulation ou modification de l'appareil est interdite.**
- ▶ **Utiliser l'appareil approprié. Ne pas utiliser l'appareil à des fins non prévues, mais seulement conformément aux spécifications et dans un excellent état.**
- ▶ **Avant la mise en service du produit, s'informer sur son maniement, les dangers engendrés par les matériaux et l'élimination en toute sécurité des matériaux aspirés.**
- ▶ **Prêter attention aux influences de l'environnement de l'espace de travail. Ne pas utiliser l'appareil dans des endroits présentant un danger d'incendie ou d'explosion.**
- ▶ **L'appareil doit uniquement être utilisé par des personnes qui connaissent bien l'appareil, ont été formées quant à son utilisation en toute sécurité et comprennent les dangers qui en résultent. L'appareil n'est pas destiné aux enfants. Surveiller les enfants pour s'assurer qu'ils ne jouent pas avec l'appareil.**
- ▶ **Conserver les appareils non utilisés en toute sécurité. Tous les appareils non utilisés doivent être rangés dans un endroit sec, en hauteur ou fermé à clé, hors de portée des enfants.**

2.2 Sécurité des personnes

- ▶ **Restez vigilant, surveillez ce que vous faites. Faites preuve de bon sens en utilisant le produit. N'utilisez pas l'aspirateur si vous êtes fatigué ou après avoir consommé de l'alcool, des drogues ou avoir pris des médicaments.** Un moment d'inattention lors de l'utilisation de l'appareil peut entraîner de graves blessures.
- ▶ **L'utilisateur et les personnes se trouvant à proximité pendant l'utilisation et l'entretien de l'appareil doivent porter des lunettes de protection adaptées, un casque de protection, un casque antibruit, des gants de protection, des chaussures de sécurité et un masque respiratoire léger.**
- ▶ **S'assurer que l'aspirateur ne risque pas de rouler inopinément ou de tomber.**
- ▶ **Pour assurer une bonne stabilité de l'aspirateur, utiliser les freins de roue.** Si les freins de roue sont desserrés, il y a risque que l'aspirateur se mette en mouvement de manière incontrôlée.
- ▶ **Tenir compte des prescriptions de prévention des accidents spécifiques au pays concerné.**
- ▶ **Si des dispositifs servant à aspirer ou à recueillir les poussières doivent être utilisés, s'assurer qu'ils sont effectivement raccordés et correctement utilisés.** L'utilisation d'un dispositif d'aspiration peut réduire les risques dus aux poussières.



2.3 Utilisation et emploi soigneux de l'appareil

- ▶ Ne jamais laisser l'appareil sans surveillance.
- ▶ Ne pas désactiver le nettoyage de filtre automatique en cours d'aspiration de poussières dangereuses en particulier si des outils électroportatifs générant des poussières sont utilisés.
- ▶ Protéger l'appareil du gel.
- ▶ Nettoyer régulièrement le dispositif de jaugeage d'eau à l'aide d'une brosse et vérifier qu'il ne présente pas de signes d'endommagements.
- ▶ Lors de la mise en place de la tête aspirante, veiller à ne pas se coincer et à ne pas endommager le câble d'alimentation réseau. Il y a risque de blessures et d'endommagement.
- ▶ Vérifier que l'appareil et l'accessoire ne présentent pas d'éventuels dommages. Avant toute autre utilisation, les dispositifs de sécurité et les pièces légèrement endommagées doivent être soigneusement contrôlés pour garantir un excellent fonctionnement, conforme aux spécifications. Vérifier que toutes les pièces mobiles fonctionnent parfaitement et ne coincent pas, et que les pièces ne sont pas abîmées. Toutes les pièces doivent être montées correctement et remplir toutes les conditions propres à garantir le parfait fonctionnement de l'appareil.
- ▶ L'appareil doit uniquement être réparé par un personnel qualifié et seulement avec des pièces de rechange d'origine. Ceci permet d'assurer la sécurité de l'appareil.
- ▶ Toujours débrancher la fiche d'alimentation de la prise lorsque l'appareil n'est pas utilisé (pendant les pauses), avant le nettoyage et l'entretien, le remplacement de pièces d'accessoires ou le changement de filtre. Cette mesure de précaution empêche une mise en fonctionnement par mégarde de l'appareil.
- ▶ Ne jamais tirer l'aspirateur par le câble d'alimentation réseau dans une autre position de travail. Ne pas rouler avec l'aspirateur sur le câble d'alimentation.
- ▶ Ne jamais transporter l'appareil à l'aide d'une grue.

Indications supplémentaires relatives aux aspirateurs H

- ▶ Pour le transport ou si l'appareil n'est pas utilisé, obturer le raccord d'admission avec le manchon d'obturation.

2.4 Sécurité relative au système électrique

- ▶ La fiche de secteur de l'appareil doit être appropriée à la prise de courant. Ne jamais modifier la fiche de quelque façon que ce soit. Ne pas utiliser de fiches d'adaptateur avec des appareils avec mise à la terre. Les fiches non modifiées et les prises de courant appropriées réduisent le risque de choc électrique.
- ▶ Brancher la fiche dans une prise appropriée, convenablement mise à la terre, installée en toute sécurité et conforme à toutes les exigences locales. S'il n'est pas certain que la prise est bien mise à la terre, la faire vérifier par un électricien qualifié.
- ▶ Éviter le contact physique avec des surfaces mises à la terre tels que tuyaux, radiateurs, cuisinières et réfrigérateurs. Il y a un risque élevé de choc électrique au cas où votre corps serait relié à la terre.
- ▶ Ne pas exposer l'appareil à la pluie ou à l'humidité. La pénétration d'eau dans un appareil électrique augmente le risque d'un choc électrique.
- ▶ S'assurer que le câble d'alimentation secteur ne repose pas dans des flaques.
- ▶ Contrôler régulièrement les câbles de raccordement de l'appareil et les faire remplacer par un S.A.V. Hilti s'ils sont endommagés. Contrôler régulièrement les câbles de rallonge et les remplacer s'ils sont endommagés.
- ▶ Si le cordon d'alimentation secteur et/ou le câble de rallonge sont endommagés pendant le travail, ne pas les toucher. Débrancher la fiche de la prise. Tous cordons d'alimentation secteur et câbles de rallonge endommagés représentent un danger d'électrocution.
- ▶ Le câble d'alimentation doit uniquement être remplacé par un câble conforme au type indiqué dans le présent mode d'emploi.
- ▶ Ne pas utiliser le câble à d'autres fins que celles prévues, ne pas utiliser le câble pour porter l'appareil ou pour l'accrocher ou encore pour le débrancher de la prise de courant. Maintenir le câble éloigné des sources de chaleur, des parties grasses, des bords tranchants ou des parties de l'appareil en rotation. Un câble endommagé ou torsadé augmente le risque d'un choc électrique.
- ▶ Si l'appareil électrique est utilisé à l'extérieur, utiliser uniquement une rallonge homologuée pour les applications extérieures. L'utilisation d'une rallonge électrique homologuée pour les applications extérieures réduit le risque d'un choc électrique.
- ▶ En cas de coupure de courant, arrêter l'appareil et retirer la fiche de la prise de courant.
- ▶ N'utiliser la prise intégrée pour branchement d'appareils électriques qu'à des fins spécifiées dans le mode d'emploi.



- ▶ **Ne jamais faire fonctionner l'appareil s'il est encrassé ou mouillé.** Dans de mauvaises conditions d'utilisation, la poussière collée à la surface de l'appareil, surtout la poussière de matériaux conducteurs, ou l'humidité, peut entraîner une électrocution. **C'est pourquoi il convient de faire réviser les appareils encrassés par le S.A.V. Hilti à intervalles réguliers, surtout s'ils sont utilisés sur des matériaux conducteurs.**

2.5 Place de travail

- ▶ **Veiller à ce que l'espace de travail soit bien éclairé.**
- ▶ **Veiller à ce que le poste de travail soit bien ventilé.** Des places de travail mal ventilées peuvent nuire à la santé du fait de la présence excessive de poussière.
- ▶ **Laisser le poste de travail en ordre. Débarasser le poste de travail de tous objets susceptibles de blesser.** Un désordre sur le lieu de travail peut provoquer des accidents.
- ▶ **Ne pas utiliser l'appareil dans un environnement présentant des risques d'explosion et où se trouvent des liquides, des gaz ou poussières inflammables.** Les appareils électriques génèrent des étincelles risquant d'enflammer les poussières ou les vapeurs.

2.6 Matériau aspiré

- ▶ **Il est interdit d'aspirer des poussières nocives dont la classe de poussières est supérieure à la classe de poussières de l'aspirateur. Il est interdit d'aspirer des poussières inflammables et/ou explosives (poussières de magnésium et d'aluminium, etc.). Les matériaux plus chauds que 60 °C (140 °F) ne doivent pas être aspirés (p. ex. cigarettes mal éteintes, cendres chaudes).**
- ▶ Avant de commencer le travail, toujours vérifier la classe de risque de la poussière nocive susceptible d'être générée lors des travaux. Les matériaux nocifs pour la santé tels que l'amiante et le plomb ne font expressément pas partie de l'utilisation conforme du produit et ne doivent pas être traités → Page 57. Si vous traitez tout de même des matériaux contenant du plomb ou de l'amiante, la garantie du fabricant pour votre produit est annulée.
- ▶ La poussière générée par le meulage, le ponçage, le tronçonnage et le forage peut contenir des produits chimiques dangereux. Par exemple : plomb ou peinture à base de plomb ; brique, béton et autres produits de maçonnerie, pierre naturelle et autres produits contenant du quartz ; certains bois, tels que le chêne, le hêtre et le bois traité chimiquement ; amiante ou matériaux contenant de l'amiante. Déterminer l'exposition de l'opérateur et personnes se trouvant dans l'entourage en fonction de la classe de danger des matériaux traités. Prendre les mesures nécessaires pour maintenir l'exposition à un niveau sûr, par exemple en utilisant un système de collecte des poussières ou en portant une protection respiratoire appropriée. Mesures générales visant à réduire l'exposition :
 - ▶ Travailler dans un endroit bien ventilé
 - ▶ Éviter le contact prolongé avec la poussière
 - ▶ Faire en sorte que la poussière soit dirigée loin du visage et du corps
 - ▶ Porter des vêtements de protection et laver les zones exposées à l'eau et au savon
- ▶ **Il est interdit d'aspirer des liquides inflammables, explosifs, agressifs (agents réfrigérants et lubrifiants, essence, solvants, acides (pH < 5), lessives alcalines (pH > 12,5), etc.).**
- ▶ **Arrêter immédiatement l'aspirateur si de la mousse ou des liquides en sortent.**
- ▶ **Porter des gants de protection pour aspirer des matériaux chauds jusqu'à une température max. de 60 °C (140 °F).**
- ▶ **Lors de travaux avec boues de forage minérales, porter des vêtements de protection et éviter tout contact avec la peau (pH > 9 corrosif).**
- ▶ **Éviter tout contact avec des liquides basiques ou acides. En cas de contact par mégarde, rincer soigneusement avec de l'eau. Si le liquide rentre dans les yeux, les rincer abondamment à l'eau et consulter en plus un médecin.**

Indications supplémentaires relatives aux aspirateurs H

- ▶ L'aspirateur de classe H convient pour aspirer des poussières sèches, non inflammables, des copeaux de bois et des poussières nocives de la classe de poussières H selon EN 60335-2-69. **Lors de l'aspiration de poussières nocives de la classe H, l'aspirateur doit exclusivement être utilisé avec un filtre.**
- ▶ **En cas d'aspiration de liquides, veiller à n'aspirer aucune substance nocive.**
- ▶ **Cet aspirateur contient des poussières nocives !** L'entretien et la vidange, y compris l'enlèvement des récipients collecteurs de poussières, comme un sac à poussières, sont des opérations exclusivement réservées à des spécialistes porteurs d'un équipement de protection personnel approprié.
- ▶ **Les poussières produites doivent être transportées dans des récipients étanches à la poussière. Tout transvasement est interdit.** L'élimination doit être réalisée conformément aux prescriptions et règlements en vigueur pour l'élimination des déchets.



- ▶ **Après enlèvement, l'élément filtrant principal ne doit plus être réutilisé. Les filtres installés de manière fixe doivent exclusivement être remplacés dans des zones appropriées, p. ex. dans desdites zones de décontamination, et par un personnel spécialisé.** Le filtre usagé doit être éliminé conformément aux prescriptions en vigueur.

3 Description

3.1 Vue d'ensemble du produit

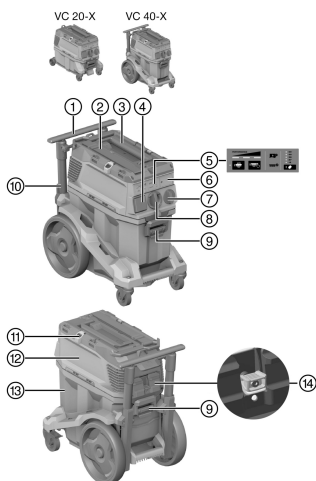

- ① Poignée de transport (amovible)
- ② Sangle d'arrimage pour coffret **Hilti**
- ③ Poignée de manutention
- ④ Prise de l'appareil
- ⑤ Panneau d'affichage et de commande
- ⑥ Couvercle borgne pour module radio (en option)
- ⑦ Commutateur de l'appareil
- ⑧ Raccord d'admission (flexible d'aspiration)
- ⑨ Verrouillage du récipient (2x)
- ⑩ Cordon d'alimentation secteur
- ⑪ Crochet de fixation (2x) avec ruban élastique
- ⑫ Tête aspirante
- ⑬ Cuve de récupération de saletés
- ⑭ Cassette filtrante avec étrier de retenue (avec outil)

3.2 Utilisation conforme à l'usage prévu

Les produits décrits ici sont des aspirateurs industriels universels destinés à un usage professionnel. Ils peuvent être utilisés pour des applications sèches et humides.

Il est interdit d'utiliser ce produit pour aspirer sur des êtres humains ou des animaux. Toute utilisation en immersion est interdite.

- ▶ Avant la mise en service du produit, s'informer sur son maniement, les dangers engendrés par les matériaux et l'élimination en toute sécurité des matériaux aspirés.
- ▶ Ne pas utiliser le produit dans des installations à fonctionnement continu, automatique ou semi-automatique.
- ▶ Utiliser uniquement des accessoires et outils **Hilti** d'origine, pour éviter tout risque de blessure.
- ▶ Pour éviter tout effet électrostatique, utiliser un flexible d'aspiration antistatique.
- ▶ N'aspirer aucun objet susceptible de provoquer des blessures à travers le sac à poussières (tel qu'un matériau pointu ou tranchant).
- ▶ Ne pas utiliser le produit comme escabeau.
- ▶ Respecter la réglementation locale en vigueur en matière de prévention des accidents.

Applications admissibles :



Pour le dépeussierage, il est indispensable de garantir un taux de renouvellement d'air L suffisant dans le local si l'évacuation d'air se fait dans le local.

Observer les dispositions nationales !

- ▶ Aspiration de grandes quantités de poussières générées par le travail avec des meules diamantées, tronçonneuses, perforateurs-burineurs et couronnes pour forage à sec **Hilti**.
- ▶ Aspiration de boues de forage minérales générées par le travail avec des meules diamantées **Hilti** ou des scies diamantées **Hilti** et de matériau liquide jusqu'à une température < 60 °C (140 °F).
- ▶ Aspiration d'huiles et de fluides jusqu'à une température maximale de 60 °C (140 °F).
- ▶ Nettoyage à sec et par voie humide de surfaces murales et au sol.



En plus avec les aspirateurs H :

- ▶ Aspiration de poussières sèches non inflammables nocives de la classe de poussières H selon EN 60335-2-69.
 - ▶ Il convient d'observer les réglementations locales en vigueur dans le pays d'utilisation !
- ▶ Observer les directives nationales en vigueur en matière de prévention des accidents applicables aux aspirateurs de classe H.
- ▶ Les aspirateurs H doivent être contrôlés selon les besoins, mais au minimum une fois par an, remis en état si nécessaire et contrôlés par un spécialiste. Le résultat du contrôle doit être présenté sur demande.

3.3 Mauvaise utilisation possible

- ▶ L'aspirateur ne doit pas être utilisé pour aspirer de l'amiante.
- ▶ L'aspirateur ne doit pas être utilisé en position couchée.
- ▶ L'aspirateur ne doit pas être utilisé pour aspirer des substances explosives, incandescentes, brûlantes ou inflammables, ni poussières agressives (p. ex. poussières de magnésium ou d'aluminium, etc.) (exception : copeaux de bois).
- ▶ L'aspirateur ne doit pas être utilisé pour aspirer des liquides inflammables (tels que essence, solvants, acides, liquides de refroidissement et lubrifiants).

3.4 Affichages sur le produit

Affichages	Description
	Indicateur de maintenance Remplacer le filtre Si la LED s'allume, le filtre est colmaté. 1. Contrôler le niveau de remplissage de la cuve de récupération de saletés 2. Appuyer sur la touche de commande Nettoyage manuel du filtre . 3. Vérifier le filtre et remplacez-le si nécessaire.
	Surveillance de niveau de remplissage Si la LED est allumée, le coupe-circuit en mode humide est actif. Vider la cuve et nettoyer les sondes.
	Indication de la puissance L'affichage donne une indication sur l'état actuel du filtre. À la puissance d'aspiration maximale, les 3 LED sont allumées.

3.5 Touches de commande sur le produit

Touche de commande	Description
	Nettoyage manuel du filtre Appuyer sur cette touche pour procéder à un nettoyage manuel du filtre.
	Nettoyage de filtre automatique Si la LED est allumée, le nettoyage automatique du filtre est active. Désactiver le nettoyage automatique du filtre en appuyant sur la touche. La LED s'éteint.
	Réglage du diamètre du flexible d'aspiration Appuyer sur la touche pour régler le diamètre du flexible d'aspiration actuellement utilisé. La valeur à régler dépend de l'appareil raccordé et de son diamètre d'aspiration et doit, si nécessaire, être adaptée.



3.6 Éléments livrés

Aspirateur de déchets secs et liquides avec cartouche filtrante, tuyau d'aspiration complet avec manchon tournant (côté aspirateur) et manchon à outil, sac à poussières (en plastique) PE, mode d'emploi.

D'autres produits système pour votre produit peuvent être trouvés dans votre **Hilti Store** ou à l'adresse : www.hilti.group

3.7 Nettoyage du filtre

Le nettoyage de filtre fonctionne uniquement si le flexible d'aspiration est raccordé.

L'aspirateur dispose d'une fonction de nettoyage de filtre manuelle et automatique qui permet d'éliminer le maximum de poussière adhérente à la cartouche filtrante.

Appuyer sur la touche « Nettoyage de filtre automatique » pour désactiver le nettoyage automatique du filtre et réappuyer pour le réactiver.

État	Signification
LED allumée.	Le nettoyage de filtre est activé.
LED non allumée.	Le nettoyage de filtre est désactivé.

Au démarrage de l'aspirateur, le nettoyage de filtre est automatiquement activé.

La cartouche filtrante est automatiquement nettoyée par un souffle d'air (bruit pulsatif).

Pour obtenir une puissance d'aspiration durablement élevée, le nettoyage du filtre doit être activé pour les applications système (surtout en cas de meulage, de tronçonnage et de rainurage) ou lors de l'aspiration de grandes quantités de poussières.

Indépendamment du nettoyage automatique du filtre, le filtre peut à tout moment être nettoyé en appuyant sur la touche « Nettoyage de filtre manuel ».

Nettoyage en profondeur : pour obtenir la puissance maximale lors du nettoyage du filtre, obturer le flexible en appuyant simultanément sur la touche « Nettoyage de filtre manuel ».

3.8 Consignes d'utilisation

L'aspirateur H doit être exclusivement utilisé avec le sac à poussières.

Accessoires et types d'utilisation

Référence	Accessoires	Type d'application
2262098	Filtre H VC 20/40/150	Filtre spécialement conçu pour les applications de la classe de poussières H (nettoyable)
2287667	Filtre HEPA EN VC 20/40/150	Filtre spécialement conçu pour les applications de la classe de poussières H (non nettoyable)
2262094	Sac à poussières VC 20H-X (plastique)	applications minérales, humides et sèches
2261450	Sac à poussières VC 40H-X (plastique)	applications minérales, humides et sèches
203865	Flexible d'aspiration 27×3,5 m AS	humides et sèches
203867	Flexible d'aspiration 36×5 m AS	humides et sèches
203866	Flexible d'aspiration 36×5 m	application humide ; pas d'application poussiéreuse



3.9 Application Hilti SafeSet

VC 40H-X

L'application **Hilti SafeSet** est une méthode permettant de poser des ancrages chimiques de manière optimale. Tous les composants **SafeSet** sont parfaitement adaptés les uns aux autres et sont contrôlés et homologués en tant que système global conformément aux prescriptions internationales relatives aux homologations.



Pour de plus amples informations, visiter le site www.hilti.group ou contacter un spécialiste en ancrages chimiques **Hilti**.

Avant d'utiliser le produit avec l'application **Hilti SafeSet**, tenir compte des remarques et précautions suivantes :

- ▶ Utiliser le produit uniquement dans un état impeccable. S'assurer que le joint entre la cuve de récupération de saletés et la tête aspirante n'est pas endommagé et qu'il est bien étanche.
- ▶ Contrôler l'état du filtre. Si le filtre est usé ou colmaté, remplacer le filtre. → Page 65
- ▶ Vider la cuve avant de commencer à travailler avec le produit.
- ▶ S'assurer que le flexible n'est pas entièrement enroulé ni plié.
- ▶ S'assurer que le flexible d'aspiration est intact et étanche.
- ▶ Utiliser uniquement le flexible d'aspiration d'origine. Ne pas utiliser de rallonges ni adaptateurs en Y pour le flexible d'aspiration.
- ▶ En cas d'utilisation d'un sac à poussières non-tissé, toujours insérer un nouveau sac à poussières non-tissé avant une application **SafeSet**.

VC 40H-X

- ▶ Pendant une application **SafeSet**, le nettoyage automatique du filtre doit toujours être activé.

VC 20H-X

Ce produit n'est pas homologué pour une application **Hilti SafeSet** !

4 Caractéristiques techniques

4.1 Propriétés du produit



En cas d'utilisation avec un groupe électrogène ou un transformateur, leur puissance d'alimentation doit être au moins égale au double de la puissance indiquée sur la plaque signalétique de l'appareil. La tension de service du groupe électrogène ou du transformateur doit être à tout moment comprise entre +5 % et -15 % de la tension nominale du produit.

	VC 20-X	VC 40-X
Poids	11 kg	14,4 kg
Dimensions (L x l x H)	530 mm x 290 mm x 415 mm	560 mm x 365 mm x 590 mm
Charge supplémentaire max.	25 kg	25 kg
Volume de cuve	15 ℓ	30 ℓ
Volume de poussières utile	15 kg	34 kg
Volume d'eau utile	9 ℓ	22,8 ℓ
Température de l'air	-10 °C ... 40 °C	-10 °C ... 40 °C
Nettoyage de filtre automatique	commandé par capteur	commandé par capteur
Fréquence du secteur	50 Hz ... 60 Hz	50 Hz ... 60 Hz
Classe de protection	I	I
Classe de protection	IP X4	IP X4



4.2 Tension de référence

	110 V (GB 32 A)	220 - 240 V
Puissance absorbée de référence	1.100 W	1.200 W
Puissance connectée de la prise d'appareil intégrée pour outil électroportatif	1.600 W	<ul style="list-style-type: none"> • 2.400 W • 1.200 W (Nouvelle-Zélande uniquement)
Alimentation secteur (type)	HARSJT 3x12 (2,5) AWG	H07 BQF 3G 1,5 mm ²

4.3 Débit volumique maximal et dépression maximale

	110 V (GB 32 A)	220 - 240 V
Débit volumique max. (turbine)	71 ℓ/s	74 ℓ/s
Débit volumique max. (extrémité du flexible)	177,1 m ³ /h (49,2 ℓ/s)	183 m ³ /h (50,6 ℓ/s)
Débit volumique max. (extrémité du flexible ; ø36 mm, L=4,65 m)	138,6 m ³ /h (38,5 ℓ/s)	142 m ³ /h (39,4 ℓ/s)
Dépression max.	22,3 kPa (223 mbar)	24,5 kPa (245 mbar)

4.4 Valeurs de bruit et de vibrations (mesurées selon EN 60335)

Les indications suivantes s'appliquent à tous les aspirateurs industriels VC 20 et VC 40.

Niveau de pression acoustique d'émission (L _{PA})	69 dB(A)
Incertitude sur le niveau de pression acoustique (K _{PA})	2,5 dB(A)
Valeur des émissions vibratoires	< 2,5 m/s ²

5 Utilisation de rallonges électriques



AVERTISSEMENT

Danger engendré par un câble endommagé ! Si le câble d'alimentation réseau ou de rallonge est endommagé pendant le travail, ne pas le toucher. Débrancher la prise.

- ▶ Contrôler régulièrement les câbles de raccordement de l'appareil et les faire remplacer par un spécialiste s'ils sont endommagés.
-
- Utiliser uniquement des rallonges homologuées pour le domaine d'utilisation concerné et de section suffisante. Sinon, une perte de puissance de l'appareil et une surchauffe du câble risquent de se produire.
 - Vérifier régulièrement l'état de la rallonge électrique.
 - Remplacer les rallonges électriques endommagées.
 - À l'extérieur, n'utiliser que des rallonges homologuées et dotées du marquage adéquat.

6 Mise en service



DANGER

Danger d'électrocution. Si l'aspirateur n'est pas correctement branché, il y a risque de mort ou de blessures graves.

- ▶ L'aspirateur doit exclusivement être branché à une source d'alimentation mise à la terre.



ATTENTION

Risque de blessures du fait de mouvements incontrôlés ! Si les freins de roue sont desserrés, il y a risque que l'aspirateur se mette en mouvement de manière incontrôlée.

- ▶ Pour assurer une bonne stabilité de l'aspirateur, utiliser les freins de roue.



6.1 Première mise en service

 Sélectionnez le sac à poussières approprié en fonction de la poussière aspirée (minérale, bois) et de l'application (sèche/humide). → Chapitre "Conseils d'utilisation"

1. Ouvrir les deux brides de fermeture.
2. Soulever la tête aspirante de la cuve de récupération de saletés.
3. Enlever les pièces d'accessoires de la cuve de récupération de saletés et de l'emballage.
4. Mettre un sac à poussières en place conformément aux instructions.
5. Mettre la tête aspirante en place sur la cuve de récupération de saletés et fermer les deux brides de fermeture.
6. S'assurer que la tête aspirante est correctement montée et verrouillée.
7. Raccorder le flexible d'aspiration.

6.2 Remplacement du sac à poussières (plastique)

1. Débrancher la fiche de la prise.
2. Ouvrir les 2 brides de fermeture.
3. Soulever la tête aspirante de la cuve de récupération de saletés.
4. Fermer le sac à poussières avec un serre-câble se trouvant sous l'orifice d'aération en non-tissé (tampon filtrant).
 - ▶ Éliminer le sac à poussières conformément aux prescriptions en vigueur.
5. Mettre un nouveau sac à poussières (plastique) dans la cuve de récupération de saletés et retourner le sac à poussières sur le bord de la cuve de récupération de saletés.
 - ▶ L'orifice d'aération en non-tissé du sac à poussières doit se trouver à l'intérieur de la cuve de récupération de saletés.
 - ▶ Aligner le sac à poussières mis en place à l'aide de la ligne noire sur le bord de la cuve.
6. Mettre la tête aspirante en place sur la cuve de récupération de saletés.
7. Fermer les 2 brides de fermeture.
8. S'assurer que la tête aspirante est correctement montée et verrouillée.
9. Raccorder le flexible d'aspiration.

7 Utilisation



DANGER

Risque de blessures. Dans le cas d'aspirateurs de classes L, M et H, l'aspirateur contient des poussières nocives.

- ▶ Les travaux de vidage et d'entretien, y compris l'élimination du récipient collecteur de poussières, doivent uniquement être effectués par des professionnels compétents. Portez des équipements de protection appropriés.
- ▶ Avant de retirer l'aspirateur d'une zone polluée par des matières dangereuses, aspirer l'extérieur de l'aspirateur, l'essuyer jusqu'à ce qu'il soit propre ou l'emballer de façon étanche. Étant donné que toutes les parties de la machine doivent être considérées comme contaminées, à leur sortie de la zone dangereuse, prendre les mesures qui s'imposent pour éviter toute dispersion des poussières.
- ▶ Ne jamais utiliser l'aspirateur si le système de filtration n'est pas complet.



AVERTISSEMENT

Risque de blessures. Un système de filtration endommagé peut générer des poussières nocives pour la santé.

- ▶ En cas d'urgence (par ex. rupture du filtre), arrêter l'appareil, le débrancher du secteur et le faire contrôler par un personnel qualifié avant toute réutilisation.



ATTENTION

Risque de blessures du fait de mouvements incontrôlés ! Si les freins de roue sont desserrés, il y a risque que l'aspirateur se mette en mouvement de manière incontrôlée.

- ▶ Pour assurer une bonne stabilité de l'aspirateur, utiliser les freins de roue.



7.1 Réglage du diamètre du flexible d'aspiration

1. Pour l'aspiration/la succion de poussières sèches, non inflammables, ayant des valeurs limites d'exposition et de copeaux de bois, adapter le diamètre du flexible d'aspiration à l'aide de l'interrupteur de réglage du diamètre du flexible.
2. Modifier le réglage du diamètre du flexible et, ainsi, le seuil du signal d'avertissement acoustique en appuyant plusieurs fois sur la touche

7.2 Fonctionnement sans utilisation de la prise de l'appareil

1. Avant de bancher la fiche secteur, s'assurer que l'interrupteur de l'appareil est sur «OFF» (arrêt).
2. Brancher la fiche d'alimentation de l'aspirateur dans la prise.
3. Tourner le commutateur de l'appareil sur la position «ON» (marche).

7.3 Fonctionnement avec utilisation de la prise de l'appareil

La prise de l'appareil est uniquement prévue pour raccorder directement des outils électroportatifs à l'aspirateur.

Lorsque des outils électroportatifs sont branchés à la prise de l'appareil, observer impérativement les instructions de leur mode d'emploi et les consignes de sécurité qui y figurent.

Uniquement pour les marchés Suisse et Liechtenstein: Utiliser la prise de l'appareil uniquement pour les applications dans des conditions ambiantes sèches.

1. Débrancher de la prise la fiche d'alimentation de l'aspirateur.
2. S'assurer que la puissance absorbée maximale de l'outil électroportatif à raccorder est inférieure à la puissance de l'appareil maximale admise, voir chapitre «Caractéristiques techniques» et indications sur la prise intégrée pour branchement d'appareils.
3. Avant de bancher la fiche secteur de l'outil électroportatif, s'assurer que l'outil électroportatif est arrêté.
4. Brancher la fiche d'alimentation de l'outil électroportatif dans la prise de l'appareil.
5. Brancher la fiche d'alimentation de l'aspirateur dans la prise.
6. Tourner l'interrupteur de l'appareil sur la position «Auto».
7. Mettre l'outil électroportatif en marche.

Après l'arrêt de l'outil électroportatif, l'aspirateur continue encore de marcher un court instant, le temps que la poussière se trouvant dans le flexible soit aspirée.

7.4 Aspiration de poussières sèches

Avant d'aspirer des poussières sèches et en particulier des poussières minérales, toujours vérifier que le sac à poussières approprié a bien été mis dans la cuve. Ainsi, les matières aspirées peuvent être éliminées simplement et proprement.

ATTENTION

Risque de blessures par des poussières nocives ! Si aucune cartouche filtrante n'est utilisée, il y a un risque que le matériau aspiré sorte.

- ▶ N'utiliser l'aspirateur qu'avec cartouche filtrante en place.
- ▶ S'assurer que la cartouche filtrante est bien sèche et que le sac à poussières adéquat est en place.

7.5 Aspiration de liquides

ATTENTION

Risque de blessures par des poussières nocives ! Si aucune cartouche filtrante n'est utilisée, il y a un risque que le matériau aspiré sorte.

- ▶ N'utiliser l'aspirateur qu'avec cartouche filtrante en place.

1. Contrôler le dispositif de surveillance de niveau. → Page 66



2. Dans la mesure du possible, utiliser une autre cartouche filtrante pour aspirer les déchets humides.



Pour des plus amples informations sur les filtres appropriés, consulter les instructions d'utilisation pour accessoires → Page 59.

3. Après avoir aspiré des liquides, ouvrir les deux brides de fermeture.
4. Soulever la tête aspirante de la cuve de récupération de saletés et la poser sur un support plan, de sorte que la cartouche filtrante puisse sécher.
5. Vider la cuve de récupération de saletés et la nettoyer à l'aide d'un flexible à eau. Nettoyer les électrodes à l'aide d'une brosse et la cartouche filtrante, après l'avoir préalablement séchée en essuyant à la main.
6. Laisser la cuve de récupération de saletés sécher.

7.6 Après aspiration

1. Arrêter l'outil électroportatif.
2. Tourner le commutateur de l'appareil sur «OFF».
3. Débrancher de la prise la fiche d'alimentation de l'aspirateur.
4. Enrouler le cordon d'alimentation et le suspendre au crochet pour câble.
5. Vider la cuve et nettoyer l'appareil en essuyant avec un chiffon humide.
6. Enrouler le flexible.
7. Déposer l'aspirateur dans un local sec, à l'abri de toute utilisation non autorisée.

7.7 Vidage de la cuve de récupération de saletés en cas de poussières sèches

1. Débrancher la fiche de la prise.
2. Ouvrir les 2 brides de fermeture.
3. Soulever la tête aspirante de la cuve de récupération de saletés et la poser sur un support plan.
4. Vider la cuve de récupération de saletés :
 - **Pour les aspirateurs de classe H** : Sortir le sac à poussières de la cuve de récupération de saletés et mettre un nouveau sac à poussières en place.



L'aspirateur H doit être exclusivement utilisé avec le sac à poussières.

5. Mettre ensuite la tête aspirante en place sur la cuve de récupération de saletés et fermer les 2 brides de fermeture.

7.8 Vidage de la cuve de récupération de saletés sans sac à poussières (en cas d'aspiration de liquides)

1. Débrancher la fiche de la prise.
2. Soulever la tête aspirante de la cuve de récupération de saletés et la poser sur un support plan.
3. Ouvrir les 2 brides de fermeture.
4. Saisir les poignées encastrées et renverser la cuve de récupération de saletés pour la vider.
5. Nettoyer le bord de la cuve de récupération de saletés avec un chiffon.
6. Mettre la tête aspirante en place sur la cuve de récupération de saletés et fermer les deux brides de fermeture.

7.9 Utilisation du disjoncteur à maximum



Uniquement pour les marchés Australie et Nouvelle-Zélande

La protection par fusible protège la prise d'appareil contre les crêtes de courant. Si le fusible de protection se déclenche, le disjoncteur à maximum (blanc) apparaît sous le capot transparent. Afin que le fusible de protection ne se déclenche pas à nouveau, éliminer la cause, p. ex. en débranchant l'appareil électrique connecté de la prise d'appareil.

- Pour rétablir l'alimentation électrique avec l'appareil électrique connecté, actionner le disjoncteur à maximum.



8 Nettoyage et entretien

8.1 Entretien de l'aspirateur

AVERTISSEMENT

Danger d'électrocution ! Des réparations inappropriées de composants électriques peuvent entraîner de graves blessures corporelles par électrocution.

- ▶ Les réparations des composants électriques doivent exclusivement être effectuées par un électricien qualifié.
-
- ▶ Tenir l'aspirateur, en particulier les surfaces de préhension, sec, propre et exempt d'huile et de graisse. Ne pas utiliser de nettoyeurs à base de silicone.
 - ▶ Ne jamais faire fonctionner l'aspirateur si ses ouïes d'aération sont bouchées ! Nettoyer soigneusement les ouïes d'aération à l'aide d'une brosse sèche. Éviter toute pénétration de corps étrangers à l'intérieur de l'aspirateur.
 - ▶ Nettoyer régulièrement l'extérieur de l'appareil avec un chiffon légèrement humide. Pour nettoyer, ne pas utiliser d'appareil diffuseur, d'appareil à jet de vapeur ou d'eau courante, car cela pourrait nuire à la sécurité électrique de l'aspirateur.

Avec les aspirateurs de classe H :

Lors de l'entretien et du nettoyage, l'aspirateur doit être manipulé de sorte qu'il n'en résulte aucun danger pour le personnel effectuant l'entretien ou toute autre personne.

- ▶ Utiliser une ventilation forcée filtrée.
- ▶ Porter des vêtements de protection.
- ▶ Nettoyer la zone concernée en veillant à ce qu'aucune substance dangereuse ne pollue l'environnement.
- ▶ Avant de retirer l'appareil de la zone polluée par des matières dangereuses, aspirer l'extérieur de l'aspirateur, l'essuyer jusqu'à ce qu'il soit propre ou l'emballer de façon étanche. Ce faisant, veiller à ce que la poussière dangereuse déposée ne se répande pas.
- ▶ Lors de travaux d'entretien et de réparation, toutes les pièces qui n'ont pas pu être nettoyées de manière satisfaisante, doivent être emballées dans des sacs étanches avant d'être éliminées conformément aux prescriptions en vigueur.
- ▶ Faire contrôler l'appareil du point de vue de la poussière au moins une fois par an, par le S.A.V **Hilti** ou une personne compétente, pour vérifier notamment que le filtre n'est pas endommagé, que l'aspirateur est étanche à l'air et que les dispositifs de commande sont opérationnels.
- ▶ Sur les aspirateurs de classe H, il convient en outre de contrôler l'efficacité du filtre de l'aspirateur, au moins une fois par an ou plus souvent, selon ce que préconisent les exigences de la réglementation nationale en vigueur. Le procédé de contrôle pouvant être appliqué pour démontrer l'efficacité du filtre de la machine est défini dans la spécification EN 60 335-2-69 (22.AA.201.2). Si le contrôle n'est pas passé avec succès, il doit être refait avec un filtre principal neuf.

8.2 Nettoyage de filtre

Pour le nettoyage de la cartouche filtrante, veiller à ne pas la cogner contre des objets durs et ne pas intervenir dessus avec des objets durs ou pointus. Ceci raccourcirait la durée d'utilisation de la cartouche filtrante.

La cartouche filtrante ne doit pas être nettoyée avec un nettoyeur haute pression. Ceci risquerait de déchirer le matériau du filtre.

La cartouche filtrante est une pièce d'usure.

- ▶ Remplacer la cartouche filtrante au moins deux fois par an.
- ▶ Remplacer plus fréquemment la cartouche filtrante en cas d'utilisation intensive.

8.3 Remplacement de la cartouche filtrante

1. Débrancher la fiche de la prise.
2. Desserrer la vis de fixation à l'aide d'un six pans creux (5 mm).
3. Ouvrir l'étrier de retenue pour la cassette filtrante.
4. Ouvrir la cassette filtrante.
5. Enlever prudemment la cartouche filtrante en la saisissant par la poignée encastrée au dispositif de serrage.
 - ▶ Éliminer le filtre dans un sac fermé conformément aux prescriptions en vigueur.



6. Nettoyer les surfaces d'étanchéité avec un chiffon.
7. Insérer la nouvelle cartouche filtrante.
8. Fermer la cassette filtrante en rabattant le dispositif d'arrêt du couvercle vers l'avant.
9. Fermer la retenue de sécurité pour la cassette filtrante.
10. Veiller à éliminer à nouveau toute la poussière qui s'échappe de l'aspirateur et/ou de la cartouche filtrante lors du remplacement du filtre.

8.4 Contrôle du dispositif de surveillance de niveau

1. Débrancher la fiche de la prise.
2. Ouvrir les deux brides de fermeture.
3. Soulever la tête aspirante de la cuve de récupération de saletés et la poser sur un support plan.
4. S'assurer que les contacts de coupure (sondes filaire) ne sont pas encrassés et, le cas échéant, les nettoyer avec une brosse.
5. Vérifier que le joint d'étanchéité sur la tête aspirante n'est pas encrassé et le nettoyer le cas échéant avec un chiffon.
6. Mettre la tête aspirante en place sur la cuve de récupération de saletés.
7. Fermer les deux brides de fermeture.
8. S'assurer que la tête aspirante est correctement montée et verrouillée.

8.5 Contrôle après des travaux de nettoyage et d'entretien

1. Après tous travaux d'entretien et de remise en état, vérifier que l'aspirateur est correctement monté et qu'il fonctionne correctement.
2. Procéder à un test de fonctionnement.

9 Transport et stockage

9.1 Transport

L'aspirateur ne doit pas être transporté lorsque la cuve de récupération de saletés est pleine.

L'aspirateur ne doit pas être suspendu à une grue.

- ▶ Le cas échéant, enlever le Power Conditioner et retirer les outils détachés du dispositif de fixation d'accessoires.
- ▶ Vider l'aspirateur avant de le transporter vers un autre endroit.
- ▶ Ne pas basculer l'aspirateur et le transporter debout uniquement lorsque des liquides ont été aspirés.
- ▶ Pour le transport, raccorder les deux extrémités de flexible ensemble à l'aide de l'adaptateur conique.

Pour les aspirateurs de classe H

AVERTISSEMENT

Risque de blessures par des poussières nocives ! Il y a un risque que du matériau aspiré s'échappe par le raccord flexible.

- ▶ Pour le transport ou si l'appareil n'est pas utilisé, dans le cas d'aspirateurs de classe H, raccorder le manchon au raccord flexible.

Indications spécifiques au transport exempt de poussière

Les mesures suivantes doivent être prises pour assurer un transport exempt de poussières :

- ▶ Poser le flexible d'aspiration dans le sac de transport fourni et fermer le sac de transport.
- ▶ Obturer le raccord d'aspiration.
- ▶ Enlever le tuyau d'aspiration avec le suceur de sol de son support. L'aspirateur doit être porté par la poignée de manutention et le tuyau d'aspiration, et non par la poignée étrier.

9.2 Fixation du coffret

1. Veiller à ce que l'aspirateur soit dans une position stable et bloquer le frein de stationnement. Sortir entièrement la poignée de transport.
2. Placer un ou plusieurs coffrets sur l'aspirateur.
 - ▶ Le(s) coffret(s) ne doit (doivent) pas dépasser la hauteur de la poignée de transport.
 - ▶ Tenir compte de la charge supplémentaire maximale.
3. Sortir la boucle d'arrimage du support et la passer sur les coffrets. Si nécessaire, prolonger la boucle d'arrimage.



4. Accrocher le crochet de la boucle d'arrimage à la poignée de transport et tendre la boucle d'arrimage.



9.3 Stockage

- ▶ Déposer l'aspirateur dans un local sec, à l'abri de toute utilisation non autorisée.

10 Aide au dépannage

En cas de défaillances non énumérées dans ce tableau ou auxquelles il n'est pas possible de remédier sans aide, contacter le S.A.V. Hilti.

10.1 Dysfonctionnement de l'aspirateur





Défaillance	Causes possibles	Solution
 <p>L'indicateur de maintenance Remplacer le filtre est allumé.</p>	<p>La cartouche filtrante est colmatée ou trop ancienne.</p>	<ul style="list-style-type: none"> ▶ Contrôler le niveau de remplissage de la cuve de récupération de saletés. ▶ Appuyer sur la touche de commande Nettoyage manuel. → Page 59 ▶ Si nécessaire, remplacer le filtre. → Page 65
	<p>Aucune cartouche filtrante insérée.</p>	<ul style="list-style-type: none"> ▶ Insérer une cartouche filtrante appropriée. → Page 65
 <p>L'appareil ne se met pas en marche ou s'arrête après un bref démarrage.</p>	<p>La coupure d'eau a été déclenchée.</p>	<ul style="list-style-type: none"> ▶ Nettoyer les sondes et l'environnement des sondes avec une brosse.
	<p>Le sac à poussières est plein.</p>	<ul style="list-style-type: none"> ▶ Remplacer le sac à poussières.
	<p>La cartouche filtrante est très encrassée.</p>	<ul style="list-style-type: none"> ▶ Si le nettoyage de filtre automatique est désactivé, l'activer et laisser l'aspirateur fonctionner pendant 30 secondes.
	<p>Le flexible d'aspiration ou le collecteur de poussières de l'outil électroportatif est bouché.</p>	<ul style="list-style-type: none"> ▶ Nettoyer le flexible d'aspiration et le collecteur de poussières.
	<p>Réglage du diamètre du flexible dans une position erronée.</p>	<ul style="list-style-type: none"> ▶ Régler le diamètre du flexible d'aspiration → Page 63.
<p>La poussière est soufflée hors de l'appareil.</p>	<p>La cartouche filtrante n'est pas montée correctement.</p>	<ul style="list-style-type: none"> ▶ Remonter la cartouche filtrante. → Page 65
	<p>La cartouche filtrante est endommagée.</p>	<ul style="list-style-type: none"> ▶ Monter une nouvelle cartouche filtrante. → Page 65
<p>L'appareil se met en marche et s'arrête de manière incontrôlée, ou l'utilisateur subit des décharges statiques.</p>	<p>La décharge électrostatique n'est pas assurée, l'appareil est raccordé à une prise non mise à la terre.</p>	<ul style="list-style-type: none"> ▶ Raccorder l'appareil à une source de courant mise à la terre, utiliser un flexible antistatique.
<p>Le moteur ne fonctionne plus.</p>	<p>Le fusible de la prise a réagi.</p>	<ul style="list-style-type: none"> ▶ Armer le fusible. ▶ S'il réagit à nouveau, rechercher l'origine de la surintensité.
	<p>Cuve de récupération de saletés pleine.</p>	<ul style="list-style-type: none"> ▶ Arrêter l'appareil et vider la cuve de récupération de saletés.



Défaillance	Causes possibles	Solution
Le moteur ne fonctionne plus.	Le fusible thermique du moteur a réagi.	<ul style="list-style-type: none"> ▶ Arrêter l'appareil et le laisser refroidir pendant 5 minutes. ▶ Si le moteur ne démarre pas, apporter l'appareil au S.A.V. Hilti.
	Le fusible thermique du moteur coupe à nouveau le moteur.	▶ Nettoyer les fentes d'aération avec précaution au moyen d'une brosse sèche.
Le moteur ne marche pas en mode automatique.	L'appareil raccordé est défectueux ou n'est pas correctement branché.	▶ Vérifier le bon fonctionnement de l'appareil raccordé ou brancher fermement la fiche d'alimentation.
Le nettoyage automatique de la cartouche filtrante ne fonctionne pas.	Aucun flexible d'aspiration n'est raccordé.	▶ Raccorder le flexible d'aspiration.

10.2 Dysfonctionnement d'un dispositif du système

Si l'aspirateur est utilisé dans un système sans fil, les dispositifs connectés peuvent afficher les messages suivants sur leur afficheur.

Défaillance	Causes possibles	Solution
 <p>L'indicateur de maintenance Erreur inconnue s'allume.</p>	Le dispositif du système connecté a reçu un code d'erreur inconnu de l'aspirateur.	▶ S'assurer de l'absence de défaut au niveau de l'aspirateur.
 <p>L'indicateur de maintenance Remplacer le filtre est allumé.</p>	La cartouche filtrante est colmatée ou trop ancienne.	<ul style="list-style-type: none"> ▶ Contrôler le niveau de remplissage de la cuve de récupération de saletés. ▶ Appuyer sur la touche de commande Nettoyage manuel. → Page 59 ▶ Si nécessaire, remplacer le filtre. → Page 65
	Aucune cartouche filtrante insérée.	▶ Insérer une cartouche filtrante appropriée. → Page 65
 <p>L'indicateur de maintenance Coupeure eau est allumé.</p>	La coupure d'eau a été déclenchée.	▶ Nettoyer les sondes et l'environnement des sondes avec une brosse.
 <p>L'indicateur de maintenance Puissance d'aspiration réduite est allumé.</p>	Le sac à poussières est plein.	▶ Remplacer le sac à poussières.
	La cartouche filtrante est très encrassée.	▶ Si le nettoyage de filtre automatique est désactivé, l'activer et laisser l'aspirateur fonctionner pendant 30 secondes.
	Le flexible d'aspiration ou le collecteur de poussières de l'outil électroportatif est bouché.	▶ Nettoyer le flexible d'aspiration et le collecteur de poussières.
	Réglage du diamètre du flexible dans une position erronée.	▶ Régler le diamètre du flexible d'aspiration → Page 63.



11 Recyclage

Les produits Hilti sont fabriqués pour une grande partie en matériaux recyclables. Le recyclage présuppose un tri adéquat des matériaux. Hilti reprend les appareils usagés dans de nombreux pays en vue de leur recyclage. Consulter le service clients Hilti ou un conseiller commercial.

Conformément à la directive européenne concernant les appareils électriques et électroniques anciens et sa transposition au niveau national, les appareils électriques usagés doivent être collectés séparément et recyclés de manière non polluante.



- ▶ Ne pas jeter les appareils électriques dans les ordures ménagères !

Boues de forage

En raison de la protection de l'environnement, les boues de forage ne doivent pas être versées dans les cours d'eau ou les canalisations sans prétraitement approprié.

- ▶ Veuillez vous renseigner auprès de votre administration locale sur les directives en vigueur en la matière.

Nous recommandons le prétraitement suivant :

- ▶ Collecter les boues de forage (par exemple au moyen d'un aspirateur de déchets liquides).
- ▶ Faire décanter les boues de forage et éliminer la partie sèche sur une décharge industrielle (le procédé peut être accéléré par des agents floculants).
- ▶ Avant de déverser l'eau résiduelle (basique, pH > 7) dans les canalisations, il convient de la neutraliser en ajoutant un neutralisant acide ou en la diluant avec beaucoup d'eau.

Poussière de forage

- ▶ La poussière de forage accumulée doit être éliminée conformément aux réglementations nationales existantes en vigueur.

12 Garantie constructeur

- ▶ En cas de questions sur les conditions de garantie, veuillez vous adresser à votre partenaire Hilti local.

Manual de instrucciones original

1 Información sobre el manual de instrucciones

1.1 Acerca de este manual de instrucciones

- Lea detenidamente este manual de instrucciones antes de la puesta en servicio. Ello es imprescindible para un trabajo seguro y un manejo sin problemas.
- Observe las indicaciones y advertencias de seguridad en este manual de instrucciones y en el producto.
- Conserve este manual de instrucciones siempre junto con el producto y entregue el producto a otras personas siempre acompañado de este manual de instrucciones.

1.2 Explicación de símbolos

1.2.1 Avisos

Las advertencias de seguridad advierten de peligros derivados del manejo del producto. Se utilizan las siguientes palabras de peligro:



PELIGRO

PELIGRO !

- ▶ Término utilizado para un peligro inminente que puede ocasionar lesiones graves o incluso la muerte.



ADVERTENCIA

ADVERTENCIA !

- ▶ Término utilizado para un posible peligro que puede ocasionar lesiones graves o incluso la muerte.



⚠ PRECAUCIÓN

PRECAUCIÓN !

► Término utilizado para una posible situación peligrosa que puede ocasionar lesiones o daños materiales.

1.2.2 Símbolos en la documentación

En nuestra documentación se utilizan los siguientes símbolos:

	Leer el manual de instrucciones antes del uso
	Precaución
	Indicaciones de uso y demás información de interés
	Manejo con materiales reutilizables
	No tire las herramientas eléctricas y las baterías junto con los desperdicios domésticos

1.2.3 Símbolos en las figuras

En nuestras figuras se utilizan los siguientes símbolos:

	Estos números hacen referencia a la figura correspondiente incluida al principio de este manual
	La numeración describe el orden de los pasos de trabajo en la imagen y puede ser diferente de los pasos descritos en el texto
	Los números de posición se utilizan en la figura Vista general y los números de la leyenda están explicados en el apartado Vista general del producto
	Preste especial atención a este símbolo cuando utilice el producto.

1.3 Símbolos dependientes del producto

1.3.1 Símbolos en el producto

En el producto se pueden utilizar los siguientes símbolos:

	La herramienta admite la tecnología NFC, compatible con plataformas iOS y Android.
	Si está en el producto, significa que el organismo de certificación lo ha certificado para el mercado estadounidense y canadiense según las normas vigentes.

1.3.2 Símbolo de prohibición

En el producto se utilizan los siguientes símbolos de prohibición:

	Prohibido transportar con grúa
--	--------------------------------

1.4 Adhesivos especiales en el producto

ADVERTENCIA: Este aspirador contiene polvo que es perjudicial para la salud. El vaciado del mismo y la retirada del saco para polvo, así como los trabajos de mantenimiento necesarios, solo podrán ser ejecutados por personal especializado provisto del equipo de seguridad personal adecuado. Utilice el aspirador únicamente con un sistema de filtrado completo y que funcione correctamente.

En el aspirador se encuentra una de las siguientes etiquetas de advertencia:



Etiqueta de advertencia con campo de texto:



- i** Antes de utilizar el aspirador clase H, debe colocarse una advertencia específica en la etiqueta de advertencia del aspirador. Separe el adhesivo en su idioma de la hoja de adhesivos incluida y péguelo en el espacio disponible encima de la etiqueta de advertencia.

Etiqueta de advertencia con pictogramas:



Asegúrese de que la etiqueta de advertencia esté bien visible.

1.5 Información del producto

Los productos **Hilti** están diseñados para usuarios profesionales y solo deben ser manejados, conservados y reparados por personal autorizado y debidamente formado. Este personal debe estar especialmente instruido en lo referente a los riesgos de uso. La utilización del producto y sus dispositivos auxiliares puede conllevar riesgos para el usuario en caso de manejarse de forma inadecuada por personal no cualificado o utilizarse para usos diferentes a los que están destinados.

La denominación del modelo y el número de serie están indicados en la placa de identificación.

- ▶ Copie el número de serie en la siguiente tabla. Necesitará los datos del producto para realizar consultas a nuestros representantes o al Departamento de Servicio Técnico.

Datos del producto

Aspirador en seco y húmedo	VC 20H-X VC 40H-X
Generación	02
N.º de serie	

1.6 Declaración de conformidad

Bajo nuestra exclusiva responsabilidad, declaramos que el producto aquí descrito cumple con las directivas y normas vigentes. Encontrará una reproducción de la declaración de conformidad al final de esta documentación.

La documentación técnica se encuentra depositada aquí:

Hilti Entwicklungsgesellschaft mbH | Zulassung Geräte | Hiltistraße 6 | 86916 Kaufering, DE

2 Seguridad

2.1 Instrucciones generales de seguridad

Además de las indicaciones de seguridad que aparecen en los distintos apartados de este manual de instrucciones, también es imprescindible cumplir las siguientes disposiciones.

- ▶ **Lea todas las indicaciones.** La no observación de las siguientes indicaciones puede producir descarga eléctrica, fuego o lesiones graves.
- ▶ **Cuando vaya a utilizar el producto junto con una herramienta eléctrica, lea antes el manual de instrucciones de la herramienta eléctrica y siga todas las indicaciones.**
- ▶ **No está permitido efectuar manipulaciones o modificaciones en la herramienta.**
- ▶ **Utilice la herramienta adecuada. No utilice la herramienta para fines no previstos, sino únicamente de forma reglamentaria y en perfecto estado.**



- ▶ Antes de trabajar con la herramienta, infórmese sobre su manejo, los posibles peligros relacionados con los materiales y el reciclaje seguro del material aspirado.
- ▶ Observe las condiciones ambientales. No utilice la herramienta en lugares donde exista peligro de incendio o explosión.
- ▶ La herramienta solo debe ser utilizada por personas que estén familiarizadas con ella, que hayan sido informados acerca del uso seguro de la herramienta y entiendan los riesgos que comporta. La herramienta no es apta para el uso por parte de niños. Debe supervisarse a los niños para evitar que jueguen con la herramienta.
- ▶ Las herramientas que no se utilicen deben almacenarse de manera segura. Las herramientas que no se utilicen deben conservarse fuera del alcance de los niños, en un lugar seco, alto y cerrado.

2.2 Seguridad de las personas

- ▶ Permanezca atento, preste atención durante el trabajo y utilice el producto con prudencia. No utilice el aspirador si está cansado o se encuentra bajo los efectos de drogas, alcohol o medicamentos. Un momento de descuido mientras se está utilizando la herramienta puede provocar lesiones graves.
- ▶ El usuario y las personas que se encuentren en las inmediaciones de la zona durante el uso y el mantenimiento de la herramienta deberán llevar gafas protectoras adecuadas, casco de seguridad, protección para los oídos, guantes de protección, calzado de seguridad y una mascarilla ligera.
- ▶ Asegúrese de que el aspirador no pueda desplazarse ni caerse.
- ▶ Accione los frenos de las ruedas para que el aspirador se mantenga seguro. Si los frenos de las ruedas no están accionados, el aspirador puede moverse de forma descontrolada.
- ▶ Observe las disposiciones locales sobre prevención de accidentes.
- ▶ Siempre que sea posible utilizar equipos de aspiración o captación de polvo, asegúrese de que están conectados y de que se utilizan correctamente. El uso de un aspirador de polvo reduce los riesgos derivados del polvo.

2.3 Manipulación y utilización segura de la herramienta

- ▶ No deje la herramienta sin vigilancia.
- ▶ No desactive la limpieza del filtro cuando esté aspirando polvos peligrosos, especialmente durante la utilización con herramientas eléctricas que generen polvo.
- ▶ Proteja la herramienta frente a las heladas.
- ▶ Limpie con regularidad el dispositivo limitador del nivel de agua con un cepillo como se indica en las instrucciones y revíselo en busca de desperfectos.
- ▶ Al colocar el cabezal de aspiración, asegúrese de no pillarse los dedos y de no dañar el cable de red. Existe riesgo de estropearlo y dañarlo.
- ▶ Compruebe que la herramienta y los accesorios no presentan daños. Antes de continuar utilizando la herramienta, compruebe con detenimiento los dispositivos de seguridad y las piezas ligeramente dañadas para asegurarse de que funcionan correctamente y según las prescripciones correspondientes. Compruebe que los componentes móviles funcionen correctamente y no estén atascados, y que las piezas no estén dañadas. Para garantizar un funcionamiento adecuado de la herramienta, las piezas deben estar correctamente montadas y cumplir todas las condiciones necesarias.
- ▶ Procure que la herramienta sea reparada únicamente por profesional cualificado y que se utilicen exclusivamente piezas de repuesto originales. Solamente así se garantiza la seguridad de la herramienta.
- ▶ Desenchufe siempre la herramienta de la toma de corriente cuando no se esté utilizando (durante las pausas de trabajo), antes de realizar labores de limpieza y mantenimiento y cuando realice un cambio de filtro. Esta medida preventiva evita el riesgo de arranque accidental de la herramienta.
- ▶ No tire del cable de red para cambiar el aspirador de posición de trabajo. No desplace el aspirador sobre el cable de red.
- ▶ No desplace la herramienta con una grúa.

Requisitos adicionales para aspiradores de clase H

- ▶ Durante el transporte y cuando no esté utilizando la herramienta, cierre la pieza de empalme de entrada con el manguito de cierre.



2.4 Seguridad eléctrica

- ▶ **El enchufe del aparato debe ser el adecuado para la toma de corriente utilizada. No se deberá modificar el enchufe en forma alguna. No utilice enchufes adaptadores para las herramientas con puesta a tierra.** Los enchufes sin modificar adecuados a las respectivas tomas de corriente reducen el riesgo de descarga eléctrica.
- ▶ **Inserte el enchufe en una toma de corriente adecuada equipada con toma de tierra, que haya sido instalada conforme a todas las normativas locales. Si desea cerciorarse sobre la correcta puesta a tierra de la toma de corriente, encargue dicha tarea a personal técnico cualificado.**
- ▶ **Evite el contacto corporal con superficies que tengan puesta a tierra, como pueden ser tubos, calefacciones, cocinas y frigoríficos.** El riesgo a quedar expuesto a una descarga eléctrica es mayor si su cuerpo tiene contacto con tierra.
- ▶ **No exponga las herramientas eléctricas a la lluvia y evite que penetren líquidos en su interior.** Existe el peligro de recibir una descarga eléctrica si penetra agua en la herramienta eléctrica.
- ▶ **Asegúrese de que el cable de red no se encuentre en un charco.**
- ▶ **Compruebe con regularidad el cable de conexión de la herramienta y, en caso de que presentara daños, encargue su sustitución al Departamento de Servicio Técnico de Hilti. Inspeccione regularmente los alargadores y sustitúyalos en caso de que estuvieran dañados.**
- ▶ **Si se dañan el cable de red o el alargador durante el trabajo, evite tocarlos. Extraiga el enchufe de red de la toma de corriente.** Los cables de red y los alargadores dañados suponen un peligro, pues pueden ocasionar una descarga eléctrica.
- ▶ **El cable de conexión a la red solo se debe reemplazar por uno del tipo señalado en el manual de instrucciones.**
- ▶ **No utilice el cable de red para transportar o colgar la herramienta ni tire de él para extraer el enchufe de la toma de corriente. Mantenga el cable de red alejado de fuentes de calor, aceite, aristas afiladas o piezas móviles de la herramienta.** Los cables de red dañados o enredados pueden provocar descargas eléctricas.
- ▶ **Cuando trabaje al aire libre con una herramienta eléctrica, utilice exclusivamente un alargador adecuado para exteriores.** La utilización de un alargador adecuado para su uso en exteriores reduce el riesgo de una descarga eléctrica.
- ▶ **Si se produce un corte de suministro, desconecte la herramienta y extraiga el enchufe.**
- ▶ **Utilice el enchufe de la herramienta solo para los fines que se indican en el manual de instrucciones.**
- ▶ **No utilice nunca una herramienta sucia o mojada.** El polvo adherido en la superficie de la herramienta, sobre todo el de los materiales conductivos, o la humedad pueden provocar descargas eléctricas cuando se den condiciones desfavorables. **Por lo tanto, lleve con regularidad a revisar al Servicio Técnico de Hilti la herramienta sucia, sobre todo si se ha usado con frecuencia para trabajar con materiales conductivos.**

2.5 Lugar de trabajo

- ▶ **Procure que haya una buena iluminación en la zona de trabajo.**
- ▶ **Procure una buena ventilación del lugar de trabajo.** Los lugares de trabajo mal ventilados pueden resultar nocivos para la salud debido a la carga de polvo.
- ▶ **Mantenga la zona de trabajo ordenada. Mantenga el entorno de trabajo despejado de objetos que puedan ocasionarle lesiones.** El desorden en la zona de trabajo podría provocar accidentes.
- ▶ **No utilice la herramienta eléctrica en un entorno con peligro de explosión, en el que se encuentren combustibles líquidos, gases o material en polvo.** Las herramientas eléctricas producen chispas que pueden llegar a inflamar los materiales en polvo o vapores.

2.6 Sustancias aspiradas

- ▶ **No se debe aspirar el polvo que sea perjudicial para la salud y cuya clasificación sea superior a la clase de polvo del aspirador. No aspire polvo inflamable y/o peligroso para la salud o explosivo (p. ej. polvo de magnesio-aluminio). No está permitido aspirar materiales que estén a más de 60 °C (140 °F) (p. ej., cigarrillos encendidos, cenizas calientes).**
- ▶ **Antes de comenzar a trabajar, compruebe siempre la categoría de peligro del polvo perjudicial para la salud que puede generarse al trabajar.** Los materiales perjudiciales para la salud, como el amianto o el plomo, están explícitamente **excluidos** del uso debido del producto y su procesamiento no está permitido → página 75. Si, a pesar de todo, se mecanizan materiales que contienen amianto o plomo, se extingue la garantía del fabricante sobre el producto.



- ▶ El polvo que se genera al pulir, lijar, cortar y taladrar puede contener productos químicos peligrosos, como, por ejemplo, plomo o pinturas basadas en plomo; ladrillo, hormigón y otros productos de mampostería, piedra natural y otros productos que contienen cuarzo; determinadas maderas, como el roble o el haya o las maderas tratadas químicamente, o amianto o materiales que contengan asbesto. La exposición del usuario y las personas circundantes debe regularse según la clase de peligro de los materiales con los que se trabaje. Tome las medidas necesarias para mantener la exposición a un nivel seguro, p. ej., mediante el uso de un sistema de recogida de polvo o una mascarilla adecuada. Las medidas genéricas para reducir la exposición son, entre otras:
 - ▶ trabajar en un espacio bien ventilado;
 - ▶ evitar el contacto prolongado con el polvo;
 - ▶ desviar el polvo de la cara y el cuerpo;
 - ▶ usar prendas protectoras y lavar con agua y jabón las zonas expuestas.
- ▶ **No se deben aspirar líquidos inflamables, explosivos o agresivos (refrigerantes, lubricantes, gasolina, disolvente, ácidos [pH < 5], lejías [pH > 12,5], etc.).**
- ▶ **En caso de escape de espuma o líquidos, apague el aspirador inmediatamente.**
- ▶ **Utilice guantes de protección para aspirar materiales muy calientes, de hasta 60 °C (140 °F) como máximo.**
- ▶ **Utilice siempre prendas protectoras al trabajar con lodo mineral de perforación y evite el contacto con la piel (pH > 9, corrosivo).**
- ▶ **Evite el contacto con líquidos básicos o ácidos. En caso de contacto accidental, enjuague el área afectada con abundante agua. En caso de contacto con los ojos, aclárelos con agua abundante y consulte de inmediato a su médico.**

Requisitos adicionales para aspiradores de clase H

- ▶ El aspirador clase H es adecuado para la absorción y aspiración de polvos secos no inflamables, virutas de madera y polvos nocivos de la clase H según EN 60335-2-69. **El aspirador solo puede utilizarse con un filtro cuando se aspiren polvos nocivos de la clase H.**
- ▶ **Durante el aspirado en húmedo no deben aspirarse sustancias nocivas para la salud.**
- ▶ **Este aspirador contiene polvo peligroso para la salud.** El mantenimiento y el vaciado o la retirada de los recipientes de recogida de polvo —como el saco para polvo— solo pueden ser realizados por personal especializado autorizado que lleve un equipo de protección personal adecuado.
- ▶ **El polvo recogido deberá transportarse en depósitos herméticos. No está permitido trasvasar el material aspirado.** La eliminación se realizará conforme a lo establecido en la normativa de eliminación de residuos.
- ▶ **No está permitido reutilizar el elemento de filtro principal después de extraerlo. Los filtros integrados solo podrán ser sustituidos por personal experto en espacios adecuados como, p. ej., estaciones de descontaminación.** Elimine el filtro usado de acuerdo con las normas vigentes.



3 Descripción

3.1 Vista general del producto

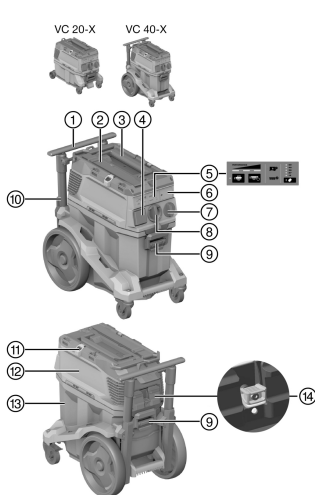

- ① Empuñadura de transporte (extraíble)
- ② Correa de amarre para maletín **Hilti**
- ③ Asa de transporte
- ④ Toma de corriente de la herramienta
- ⑤ Panel de control y pantalla
- ⑥ Tapón ciego para módulo de radiotransmisión (opcional)
- ⑦ Interruptor de la herramienta
- ⑧ Pieza de empalme de entrada (manguera de aspiración)
- ⑨ Bloqueo del depósito (2x)
- ⑩ Cable de red
- ⑪ Ganchos de fijación (2x) con goma elástica
- ⑫ Cabezal de aspiración
- ⑬ Depósito de suciedad
- ⑭ Cartucho del filtro con estribo de bloqueo (con herramientas)

3.2 Uso conforme a las prescripciones

Los productos descritos aquí son aspiradores industriales universales destinados a uso industrial. Resultan adecuados para aplicaciones en seco y en húmedo.

Está prohibido utilizar este producto con personas o animales. Está prohibido utilizar la herramienta bajo el agua.

- ▶ Antes de trabajar con el producto, infórmese sobre su manejo, los peligros relacionados con los materiales y el reciclaje seguro del material.
- ▶ No utilice el producto con la marcha continua fija en instalaciones automáticas o semiautomáticas.
- ▶ Para evitar el riesgo de lesiones, utilice exclusivamente accesorios y herramientas originales de **Hilti**.
- ▶ Para evitar efectos electrostáticos, utilice una manguera de aspiración antiestática.
- ▶ No aspire objetos que puedan ocasionar daños a través del saco para polvo (por ejemplo, agujas o elementos afilados).
- ▶ No utilice el producto como escalera.
- ▶ Observe las disposiciones locales sobre prevención de accidentes.

Aplicaciones permitidas:



En los desempolvadores es necesario garantizar una tasa de renovación del aire L suficiente en la estancia si el aire de escape vuelve a dicha estancia.

Respete la normativa nacional.

- ▶ Aspiración de grandes cantidades de polvo al trabajar con amoladoras de diamante, amoladoras tronzadoras, martillos perforadores y coronas perforadoras en seco **Hilti**.
- ▶ Aspiración del lodo mineral de perforación al trabajar con coronas perforadoras de diamante **Hilti**, sierras de diamante **Hilti** y material de aspiración líquido con una temperatura máxima de 60 °C (140 °F).
- ▶ Aspiración de aceite y sustancias líquidas con una temperatura máxima de 60 °C (140 °F).
- ▶ Limpieza en seco y en húmedo de paredes y suelos.

Requisitos adicionales para aspiradores de clase H:

- ▶ adecuados para la aspiración de polvos secos, no inflamables y no perjudiciales para la salud de la clase H según la norma EN 60335-2-69.
 - ▶ Tenga en cuenta la reglamentación específica de su país.
- ▶ Respete la normativa nacional de prevención de accidentes relativa al manejo de aspiradores de clase H.



- ▶ Los aspiradores H se deben revisar cuando sea necesario, pero al menos una vez al año, y ser reparados (si fuera preciso) y revisados por personal cualificado. Cuando se solicite deberá presentarse el certificado de revisión.

3.3 Posibles usos indebidos

- ▶ El aspirador no se debe utilizar para aspirar amianto.
- ▶ El aspirador no se debe utilizar en posición horizontal.
- ▶ El aspirador no se debe utilizar para aspirar materiales explosivos, para sustancias incandescentes, en llamas o inflamables ni para polvos agresivos (p. ej., el polvo de magnesio-aluminio) (excepción: virutas de madera).
- ▶ El aspirador no se debe utilizar para aspirar líquidos inflamables (por ejemplo, gasolina, disolventes, ácidos, refrigerantes y lubricantes).

3.4 Mostrar en el producto

Indicador	Descripción
	Indicador de funcionamiento «Cambiar filtro» Si el LED se ilumina, el filtro está bloqueado. 1. Compruebe el nivel de llenado del depósito de suciedad 2. Pulse la tecla de control «Limpieza de filtro manual». 3. Compruebe el filtro y, en caso necesario, sustitúyalo.
	Control del nivel de llenado Si el LED se ilumina, quiere decir que la desconexión de protección está activa en el modo de funcionamiento húmedo. Vacíe el depósito y limpie las sondas.
	Indicación de potencia El indicador informa del estado actual del filtro. A máxima potencia de aspiración, se iluminan los tres LED.

3.5 Teclas de control en el producto

Tecla de control	Descripción
	Limpieza de filtro manual Pulse esta tecla para realizar una limpieza de filtro manual.
	Limpieza automática del filtro Si el LED se ilumina, significa que está activa la limpieza de filtro automática. Desactive la limpieza de filtro automática pulsando la tecla. El LED se apaga.
	Ajuste del diámetro de la manguera Pulse la tecla para ajustar el diámetro de la manguera que se utiliza actualmente. El valor de ajuste depende de la herramienta conectada y de su diámetro de aspiración; puede ser necesario modificarlo.

3.6 Suministro

Aspirador en seco y húmedo, incluidos elemento de filtro, manguera de aspiración completa con manguito de giro (en el extremo del aspirador) y manguito de herramienta, saco para polvo de plástico PE, manual de instrucciones

Encontrará otros productos del sistema autorizados para su producto en su **Hilti Store** o en Internet, en: www.hilti.group



3.7 Limpieza de filtro



La limpieza del filtro solo funciona si está conectada la manguera de aspiración.

El aspirador dispone de una función de limpieza de filtro manual y automática a fin de mantener el elemento de filtro lo más limpio posible de polvo adherido.

La limpieza de filtro automática se puede desconectar pulsando la tecla de «Limpieza de filtro automática» y volverse a conectar pulsándola de nuevo.

Estado	Significado
LED encendido.	La limpieza del filtro está activada.
LED apagado.	La limpieza del filtro está desactivada.

Cada vez que se arranca el aspirador, la limpieza del filtro se conecta de forma automática.

El elemento de filtro se limpiará de forma automática mediante un chorro de aire (ruido pulsátil).



Durante las aplicaciones de sistemas (en especial al lijar, cortar y ranurar) o al aspirar grandes cantidades de polvo, la limpieza del filtro debe estar activada para permitir un rendimiento de aspiración elevado durante periodos prolongados.

Independientemente de la limpieza automática del filtro, se puede limpiar el filtro en cualquier momento pulsando la tecla «Limpieza de filtro manual».



Potencia de limpieza: Puede lograr el máximo rendimiento durante la limpieza de filtro cerrando la manguera y pulsando simultáneamente la tecla «Limpieza de filtro manual».

3.8 Indicaciones de uso



Utilice el aspirador de clase H únicamente con saco para polvo.

Accesorios y tipos de aplicaciones

N.º de artículo	Accesorios	Tipo de aplicación
2262098	Filtro H VC 20/40/150	Filtro especial para aplicaciones con clase de polvo H (limpiable)
2287667	Filtro HEPA EN VC 20/40/150	Filtro especial para aplicaciones con clase de polvo H (no limpiable)
2262094	Saco para polvo VC 20H-X (plástico)	Aplicaciones minerales, en húmedo y en seco
2261450	Saco para polvo VC 40H-X (plástico)	Aplicaciones minerales, en húmedo y en seco
203865	Manguera de aspiración 27 × 3,5 m AS	Húmedo y seco
203867	Manguera de aspiración 36 × 5 m AS	Húmedo y seco
203866	Manguera de aspiración 36 × 5 m	Aplicación en húmedo; no apto para usarse con polvo

3.9 Aplicación Hilti SafeSet

VC 40H-X

Hilti SafeSet es un método para el ajuste óptimo de los anclajes químicos. Todos los componentes **SafeSet** se adaptan perfectamente entre sí y han sido probados y homologados como un sistema completo de acuerdo con las directrices de homologación internacionales.



Para obtener más información, visite www.hilti.group o póngase en contacto con su especialista de **Hilti** de anclajes químicos.

Antes de utilizar el producto con la aplicación **Hilti SafeSet**, tenga en cuenta todas las indicaciones y precauciones siguientes:



- ▶ Utilice el producto únicamente si se encuentra en perfecto estado. Asegúrese de que la junta entre el depósito de suciedad y el cabezal de aspiración no esté dañada y resulte totalmente hermética.
- ▶ Compruebe el estado del filtro. Si el filtro está desgastado u obstruido, cámbielo. → página 83
- ▶ Vacíe el depósito antes de empezar a trabajar con el producto.
- ▶ Asegúrese de que el tubo flexible no esté completamente enrollado ni doblado.
- ▶ Asegúrese de que la manguera de aspiración esté intacta y sea estanca.
- ▶ Utilice solo la manguera de aspiración original. No utilice prolongaciones ni adaptadores en Y para la manguera de aspiración.
- ▶ Si utiliza sacos para polvo de fieltro, coloque siempre un saco nuevo antes de iniciar una aplicación **SafeSet**.

VC 40H-X

- ▶ Durante una aplicación **SafeSet**, la limpieza de filtro automática debe estar siempre activada.

VC 20H-X

Este producto no es apto para la aplicación **Hilti SafeSet**.

4 Datos técnicos

4.1 Características del producto

 Si se utiliza con un generador o transformador, la potencia útil debe ser al menos el doble de la potencia nominal indicada en la placa de identificación de la herramienta. La tensión de servicio del transformador o del generador debe encontrarse en todo momento entre un +5 % y un -15 % de la tensión nominal del producto.

	VC 20-X	VC 40-X
Peso	11 kg	14,4 kg
Dimensiones (L x An x Al)	530 mm x 290 mm x 415 mm	560 mm x 365 mm x 590 mm
Carga adicional máx.	25 kg	25 kg
Capacidad del depósito	15 ℓ	30 ℓ
Volumen útil de polvo	15 kg	34 kg
Volumen utilizado de agua	9 ℓ	22,8 ℓ
Temperatura del aire	-10 °C ... 40 °C	-10 °C ... 40 °C
Limpieza automática del filtro	Control por sensor	Control por sensor
Frecuencia de red	50 Hz ... 60 Hz	50 Hz ... 60 Hz
Clase de protección	I	I
Tipo de protección	IP X4	IP X4

4.2 Tensión nominal

	110 V (GB 32 A)	220-240 V
Potencia nominal	1.100 W	1.200 W
Toma de corriente con potencia de conexión integrada para herramientas eléctricas	1.600 W	<ul style="list-style-type: none"> • 2.400 W • 1.200 W (solo Nueva Zelanda)
Cable de conexión de red (modelo)	HARSJT 3x12 (2,5) AWG	H07 RNF 3G 1,5 mm ²



4.3 Flujo volumétrico máximo y presión negativa máxima

	110 V (GB 32 A)	220-240 V
Flujo volumétrico máx. (turbina)	71 ℓ/s	74 ℓ/s
Flujo volumétrico máx. (extremo de la manguera)	177,1 m ³ /h (49,2 ℓ/s)	183 m ³ /h (50,6 ℓ/s)
Flujo volumétrico máx. (extremo de la manguera; ø36 mm, L=4,65 m)	138,6 m ³ /h (38,5 ℓ/s)	142 m ³ /h (39,4 ℓ/s)
Depresión máx.	22,3 kPa (223 mbar)	24,5 kPa (245 mbar)

4.4 Información sobre la emisión de ruidos y vibraciones, medición según EN 60335

Los siguientes datos son válidos para todos los aspiradores industriales VC 20 y VC 40.

Nivel de presión acústica de emisiones (L _{pa})	69 dB(A)
Incertidumbre del nivel de intensidad acústica (K _{pa})	2,5 dB(A)
Valor de emisión de vibraciones	< 2,5 m/s ²

5 Uso de alargadores

ADVERTENCIA

Peligro por los cables dañados. Si se daña el cable de red o el alargador durante el trabajo, evitar tocar el cable. Extraer el enchufe de red de la toma de corriente.

- ▶ Compruebe con regularidad el cable de conexión de la herramienta y, en caso de que presentara daños, encargue su sustitución a un profesional experto en la materia.
-
- Utilice solo el alargador autorizado con sección de cable suficiente para el campo de aplicación. De lo contrario, puede generarse una pérdida de potencia de la herramienta y un sobrecalentamiento del cable.
 - Compruebe regularmente que el alargador no haya sufrido daños.
 - Sustituir los alargadores dañados.
 - Al trabajar al aire libre, utilice únicamente alargadores autorizados que estén correspondientemente identificados.

6 Puesta en servicio

PELIGRO

Peligro por corriente eléctrica. Si el aspirador no se conecta como es debido puede provocar lesiones graves e incluso la muerte.

- ▶ Conecte el aspirador únicamente a tomas de corriente debidamente conectadas a tierra.

PRECAUCIÓN

Riesgo de lesiones causadas por movimientos descontrolados. Si los frenos de las ruedas no están accionados, el aspirador puede moverse de forma descontrolada.

- ▶ Accione los frenos de las ruedas para que el aspirador se mantenga seguro.

6.1 Primera puesta en servicio



Elija el saco para polvo apropiado en función del material aspirado (mineral, de madera, etc.) y de la aplicación (en seco/húmedo). → Capítulo «Indicaciones de uso»

1. Abra las dos pinzas de cierre.
2. Separe el cabezal de aspiración del depósito de suciedad.
3. Extraiga los accesorios del depósito de suciedad y del envoltorio.
4. Coloque un saco para polvo según se indica en las instrucciones.
5. Coloque el cabezal de aspiración en el depósito de suciedad y cierre las dos pinzas de cierre.



6. Asegúrese de que el cabezal de aspiración está montado correctamente y de que está bloqueado.
7. Conecte la manguera de aspiración.

6.2 Cambio del saco para polvo (de plástico)

1. Extraiga el enchufe de red de la toma de corriente.
2. Abra las dos pinzas de cierre.
3. Separe el cabezal de aspiración del depósito de suciedad.
4. Cierre el saco para polvo con una abrazadera para cables por debajo del orificio de ventilación de fieltro (almohadilla filtrante).
 - ▶ Elimine el saco para polvo conforme a las normas vigentes.
5. Coloque un saco para polvo (de plástico) nuevo en el depósito de suciedad y ponga el saco para polvo alrededor del borde del depósito de suciedad.
 - ▶ El orificio de ventilación de fieltro del saco para polvo debe quedar situado en el interior del depósito de suciedad.
 - ▶ Alinee el saco para polvo colocado con la línea negra del borde del depósito.
6. Coloque el cabezal de aspiración en el depósito de suciedad.
7. Cierre las dos pinzas de cierre.
8. Asegúrese de que el cabezal de aspiración está montado correctamente y de que está bloqueado.
9. Conecte la manguera de aspiración.

7 Manejo



PELIGRO

Riesgo de lesiones. En los aspiradores de las clases L, M y H, el aspirador contiene polvo peligroso para la salud.

- ▶ Los procesos de vaciado y mantenimiento, incluida la retirada de la bolsa colectora de polvo, los debe llevar a cabo únicamente personal especializado. Utilice el equipo de seguridad adecuado.
- ▶ Antes de retirar el aspirador de una zona con materiales peligrosos, aspire la parte exterior del aspirador, límpielo o empaquételo. Puesto que todas las piezas de la herramienta deben considerarse como sucias al salir de una zona peligrosa, adopte las medidas adecuadas para evitar una dispersión del polvo.
- ▶ Nunca utilice el aspirador sin el sistema de filtración completo.



ADVERTENCIA

Riesgo de lesiones. Si se daña el sistema de filtración pueden producirse fugas de polvo dañino para la salud.

- ▶ En caso de emergencia (p. ej., si se rompe el filtro), desconecte el aspirador, extraiga el enchufe de la toma de corriente y antes de volver a utilizar el aspirador, solicite a una persona especializada que lo compruebe.



PRECAUCIÓN

Riesgo de lesiones causadas por movimientos descontrolados. Si los frenos de las ruedas no están accionados, el aspirador puede moverse de forma descontrolada.

- ▶ Accione los frenos de las ruedas para que el aspirador se mantenga seguro.

7.1 Ajuste del diámetro de la manguera

1. Para absorber o aspirar polvo seco no inflamable con valores de exposición límite y virutas de madera, ajuste el diámetro de la manguera de aspiración en la posición del interruptor para el ajuste del diámetro de la manguera.
2. Cambie el ajuste del diámetro de la manguera y, con ello, la sensibilidad de la señal de aviso acústica pulsando repetidamente la tecla

7.2 Funcionamiento sin uso de la toma de corriente del aspirador

1. Antes de conectar el enchufe, asegúrese de que el interruptor de la herramienta esté en «OFF».
2. Conecte el enchufe del aspirador a la toma de corriente.
3. Gire el interruptor de la herramienta hasta la posición «ON».



7.3 Funcionamiento con uso de la toma de corriente de la herramienta

La toma de corriente del aspirador sirve exclusivamente para la conexión directa de herramientas eléctricas al aspirador.

Al utilizar herramientas eléctricas conectadas a la toma de corriente del aspirador, deben observarse las indicaciones de seguridad de los manuales de instrucciones de dichas herramientas.

Solo para los mercados de Suiza y Liechtenstein: Utilice la toma de corriente de la herramienta exclusivamente para aplicaciones en condiciones del entorno secas.

1. Desconecte el enchufe del aspirador de la toma de corriente.
2. Asegúrese de que la potencia absorbida máxima de la herramienta eléctrica que va a conectar sea inferior a la potencia máxima admisible de la toma de corriente del aspirador; véase el apartado «Datos técnicos» y la indicación impresa en la toma de corriente del aspirador.
3. Asegúrese de que la herramienta eléctrica esté apagada antes de conectar el enchufe de la herramienta eléctrica.
4. Inserte el enchufe de la herramienta eléctrica en la toma de corriente del aspirador.
5. Conecte el enchufe del aspirador a la toma de corriente.
6. Gire el interruptor de la herramienta hasta la posición «AUTO».
7. Conecte la herramienta eléctrica.

Tras desconectar la herramienta eléctrica, el aspirador seguirá funcionando unos instantes a fin de aspirar el polvo residual que se encuentra en la manguera de aspiración.

7.4 Aspiración de polvo seco

Antes de aspirar polvo seco y, en especial, polvo mineral, se debe comprobar siempre que en el depósito se encuentre el saco para polvo adecuado. De esta forma será muy sencillo proceder a limpiar y evacuar el material aspirado.

PRECAUCIÓN

Riesgo de lesiones debido a polvos peligrosos para la salud. Si no se utiliza un elemento de filtro se pueden producir fugas de material aspirado peligroso.

- ▶ Utilice el aspirador con el elemento filtrante insertado.
- ▶ Asegúrese de que el elemento de filtro esté seco y de que esté colocado el saco para polvo adecuado.

7.5 Aspiración de líquidos

PRECAUCIÓN

Riesgo de lesiones debido a polvos peligrosos para la salud. Si no se utiliza un elemento de filtro se pueden producir fugas de material aspirado peligroso.

- ▶ Utilice el aspirador con el elemento filtrante insertado.

1. Compruebe el control del nivel de llenado. → página 83
2. A ser posible, utilice un elemento de filtro distinto para la aplicación en húmedo.

Para obtener información sobre los filtros adecuados, consulte las indicaciones de uso de los accesorios → página 77.

3. Después de aspirar líquidos, abra las dos pinzas de cierre.
4. Levante el cabezal de aspiración del depósito de suciedad y colóquelo en una superficie de trabajo plana para que el elemento del filtro se seque.
5. Vacíe el depósito de suciedad y límpielo con una manguera de agua. Limpie los electrodos con un cepillo y retire los restos del elemento de filtro con la mano cuando esté seco.
6. Deje que el depósito de suciedad se seque.



7.6 Después de aspirar

1. Desconecte la herramienta eléctrica.
2. Gire el interruptor de la herramienta hasta la posición «OFF».
3. Desconecte el enchufe del aspirador de la toma de corriente.
4. Enrolle el cable de conexión y cuélguelo del gancho del cable.
5. Vacíe el depósito y limpie la herramienta con un paño húmedo.
6. Enrolle la manguera.
7. Guarde el aspirador en un lugar seco y protegido frente a posibles usos no autorizados.

7.7 Vaciado del depósito de suciedad con polvo seco

1. Extraiga el enchufe de red de la toma de corriente.
2. Abra las dos pinzas de cierre.
3. Levante el cabezal de aspiración del depósito de suciedad y colóquelo en una superficie de trabajo plana.
4. Vacíe el depósito de suciedad:
 - ▶ **En aspiradores de clase H:** Extraiga el saco para polvo del depósito de suciedad y coloque un saco para polvo nuevo.



Utilice el aspirador de clase H únicamente con saco para polvo.

5. A continuación, coloque el cabezal de aspiración en el depósito de suciedad y cierre las dos pinzas de cierre.

7.8 Vaciado del depósito de suciedad sin saco para polvo (con líquidos)

1. Extraiga el enchufe de red de la toma de corriente.
2. Levante el cabezal de aspiración del depósito de suciedad y colóquelo en una superficie de trabajo plana.
3. Abra las dos pinzas de cierre.
4. Sujete por la cavidad de agarre e incline el depósito de suciedad para vaciarlo.
5. Limpie el borde del depósito de suciedad con un paño.
6. Coloque el cabezal de aspiración en el depósito de suciedad y cierre las dos pinzas de cierre.

7.9 Utilice un interruptor de protección contra sobrecorriente

Solo en los mercados de Australia y Nueva Zelanda

El fusible protege la toma de los picos de corriente. Cuando salta el fusible, el interruptor de protección contra sobrecorriente se ilumina (en blanco) bajo la tapa transparente. Para que no vuelva a saltar el fusible, subsane la causa (p. ej., desconecte el dispositivo eléctrico de la toma de corriente).

- ▶ Para restablecer la alimentación de tensión al dispositivo eléctrico conectado, pulse el interruptor de protección contra sobrecorriente.

8 Cuidado y mantenimiento

8.1 Cuidado del aspirador



ADVERTENCIA

Peligro por corriente eléctrica. Las reparaciones indebidas en componentes eléctricos pueden producir lesiones graves debido a descarga eléctrica.

- ▶ Encargue la reparación de los componentes eléctricos únicamente a personal técnico cualificado.
- ▶ Mantenga el aspirador seco, limpio y sin restos de aceite o grasa, en especial las superficies de la empuñadura. No utilice ningún producto de limpieza que contenga silicona.
- ▶ No utilice nunca el aspirador si tiene obstruidas las rejillas de ventilación. Limpie las rejillas de ventilación cuidadosamente con un cepillo seco. Evite que penetren cuerpos extraños en el interior del aspirador.



- ▶ Limpie regularmente el exterior con un paño ligeramente humedecido. Para limpiar el aspirador, no utilice pulverizadores, aparatos de chorro de vapor ni agua corriente, puesto que podría verse afectada la seguridad eléctrica del aspirador.

Para aspiradores de clase H:

Durante el mantenimiento y la limpieza debe tratarse el aspirador de tal modo que no suponga ningún peligro para el personal de mantenimiento u otras personas.

- ▶ Utilice una ventilación filtrada.
- ▶ Utilice prendas protectoras.
- ▶ Limpie el área de mantenimiento para evitar la presencia de materiales peligrosos en el entorno.
- ▶ Antes de retirar la herramienta de una zona con materiales peligrosos, aspire la parte exterior del aspirador, límpielo o empaquétele. Con ello evitará la distribución del polvo peligroso depositado en la herramienta.
- ▶ En los trabajos de mantenimiento y reparación, empaquete en bolsas impermeables todas las partes contaminadas que no pueda limpiar de forma satisfactoria y recíclelas de acuerdo con la normativa vigente sobre eliminación de este tipo de productos.
- ▶ Al menos una vez al año, solicite al Servicio Técnico de **Hilti** o a una persona debidamente cualificada una comprobación técnica del aspirador, por ejemplo, de posibles desperfectos en el filtro, estanqueidad del aire del aspirador o funcionamiento de los dispositivos de control.
- ▶ En aspiradores de la clase H deberá revisarse además la eficacia del filtro del aspirador al menos una vez al año o con la frecuencia que establezca la normativa nacional correspondiente. El procedimiento de comprobación de la eficacia del filtro de la máquina está establecido en la norma EN 60 335-2-69 (22.AA.201.2). En caso de no superarse la comprobación, deberá repetirse con un filtro principal nuevo.

8.2 Limpieza del filtro



Para limpiar el elemento de filtro, no lo golpee contra objetos duros ni lo manipule con objetos duros o afilados. Esto reduce la vida útil del elemento de filtro.

No se debe limpiar el elemento de filtro con un limpiador de aire a presión. Esto podría resquebrajar el material del filtro.

El elemento de filtro es una pieza de desgaste.

- ▶ Sustituya el elemento de filtro al menos una vez al semestre.
- ▶ Si se realiza un uso intensivo, sustituya el elemento de filtro con mayor frecuencia.

8.3 Cambio del elemento de filtro 5

1. Extraiga el enchufe de red de la toma de corriente.
2. Afloje el tornillo de sujeción con un hexágono interior (5 mm).
3. Abra el estribo de bloqueo para el cartucho del filtro.
4. Abra el cartucho del filtro.
5. Extraiga cuidadosamente el elemento de filtro sujetándolo por las cavidades de agarre del soporte.
 - ▶ Elimine el filtro con la bolsa cerrada conforme a las normas vigentes.
6. Limpie la superficie de la junta con un paño.
7. Introduzca el nuevo elemento de filtro.
8. Cierre el cartucho del filtro plegando hacia delante el bloqueo de la tapa.
9. Cierre el bloqueo de seguridad del cartucho del filtro.
10. Asegúrese de eliminar el polvo que se haya escapado del aspirador o del elemento de filtro debido a la sustitución del filtro.

8.4 Comprobación del control del nivel de llenado 4

1. Extraiga el enchufe de red de la toma de corriente.
2. Abra las dos pinzas de cierre.
3. Levante el cabezal de aspiración del depósito de suciedad y colóquelo en una superficie de trabajo plana.
4. Compruebe la suciedad de los contactos de desconexión (sondas de hilo) y, en caso necesario, límpielos con un cepillo.
5. Compruebe si hay suciedad en la junta del cabezal de aspiración y, en tal caso, elimínela con un paño.
6. Coloque el cabezal de aspiración en el depósito de suciedad.
7. Cierre las dos pinzas de cierre.



- Asegúrese de que el cabezal de aspiración está montado correctamente y de que está bloqueado.

8.5 Comprobación después de las tareas de cuidado y mantenimiento

- Después de los trabajos de cuidado y mantenimiento, compruebe que el aspirador esté bien montado y funcione sin fallos.
- Realice una prueba de funcionamiento.

9 Transporte y almacenamiento

9.1 Transporte

El aspirador no debe transportarse con el depósito de suciedad lleno.

El aspirador no debe colgarse de una grúa.

- ▶ En caso necesario, retire del soporte el Power Conditioner o la herramienta suelta.
- ▶ Vacíe el aspirador antes de transportarlo a otra ubicación.
- ▶ No incline el aspirador y téngalo únicamente en posición vertical cuando haya aspirado líquidos.
- ▶ Junte los dos extremos de la manguera para transportarla con ayuda del adaptador cónico.

Para aspiradores de clase H

ADVERTENCIA

Riesgo de lesiones debido a polvos peligrosos para la salud. A través de la pieza de empalme de entrada se pueden producir fugas de material aspirado peligroso.

- ▶ En los aspiradores de clase H, durante el transporte y cuando no se esté utilizando, cierre la pieza de empalme de entrada con el manguito de cierre.

Indicaciones especiales para un transporte libre de polvo

Medidas necesarias para garantizar un transporte libre de polvo:

- ▶ Coloque la manguera de aspiración en el saco de transporte suministrado y cierre el saco.
- ▶ Cierre la conexión de aspiración.
- ▶ Saque el tubo de aspiración junto con la boquilla para suelos del soporte. Transporte el aspirador por el asa de soporte y el tubo de aspiración; no la sujete por el estribo de empuje.

9.2 Fijación del maletín

- Asegúrese de que el aspirador esté bien parado y bloquee el freno de mano. Tire de la empuñadura de transporte completamente hacia fuera.
- Coloque uno o más maletines en el aspirador.
 - ▶ El/los maletín/es no debe/n sobresalir por encima de la empuñadura de transporte.
 - ▶ Tenga en cuenta la carga adicional máxima.
- Saque la correa de amarre del soporte y del maletín. Alargue la correa de amarre en caso necesario.
- Coloque el gancho de la correa de amarre en la empuñadura de transporte y apriete la correa de amarre.

9.3 Almacenamiento



- ▶ Guarde el aspirador en un lugar seco y protegido frente a posibles usos no autorizados.

10 Ayuda en caso de averías

Si se producen averías que no estén incluidas en esta tabla o que no pueda solucionar usted, diríjase al Servicio Técnico de **Hilti**.



10.1 Avería del aspirador





Anomalía	Posible causa	Solución
 <p>Se enciende el indicador de funcionamiento «Cambiar filtro».</p>	El elemento de filtro está obstruido o es demasiado antiguo.	<ul style="list-style-type: none"> ▶ Compruebe el nivel de llenado del depósito de suciedad. ▶ Pulse la tecla de control «Limpieza manual». → página 77 ▶ En caso necesario, sustituya el filtro. → página 83
	No se ha colocado ningún elemento de filtro.	▶ Coloque un elemento de filtro apropiado. → página 83
 <p>La herramienta no funciona o se desconecta poco después de arrancar.</p>	Se ha desconectado el suministro de agua.	▶ Limpie las sondas y el entorno de las sondas con un cepillo.
	Saco para polvo lleno.	▶ Cambie el saco para polvo.
	El elemento de filtro está muy sucio.	▶ Si la limpieza automática del filtro está desactivada, actívela y deje que el aspirador funcione durante 30 s.
	La manguera de aspiración o el protector antipolvo de la herramienta eléctrica están obstruidos.	▶ Limpie la manguera de aspiración y el protector antipolvo.
	El interruptor para el ajuste del diámetro de la manguera se encuentra en una posición incorrecta.	▶ Ajuste el diámetro de la manguera → página 80.
La herramienta expulsa polvo.	El elemento de filtro no está montado correctamente.	▶ Vuelva a montar el elemento de filtro. → página 83
	El elemento de filtro está dañado.	▶ Coloque un elemento de filtro nuevo. → página 83
La herramienta se enciende y se apaga de forma imprevista o el usuario recibe descargas estáticas.	El aislamiento electrostático no está garantizado; la herramienta no está conectada a una toma de corriente con conexión a tierra.	▶ Conecte la herramienta a una toma de corriente con conexión a tierra; utilice una manguera antiestática.
El motor no funciona.	Ha saltado el fusible de la toma de corriente de red.	<ul style="list-style-type: none"> ▶ Active el fusible. ▶ En caso de que vuelva a saltar, investigue los motivos de la sobrecorriente.
	Depósito de suciedad lleno.	▶ Desconecte la herramienta y vacíe el depósito de suciedad.
	Ha saltado el fusible térmico del motor.	<ul style="list-style-type: none"> ▶ Desconecte la herramienta y deje que se enfríe durante unos 5 min. ▶ Si el motor no arranca, lleve la herramienta al Servicio de Atención al Cliente de Hilti.
	El fusible térmico del motor desconecta el motor repetidamente.	▶ Limpie las rejillas de ventilación cuidadosamente con un cepillo seco.
El motor no funciona en modo automático.	La herramienta está defectuosa o no se ha enchufado correctamente.	▶ Compruebe el correcto funcionamiento de la herramienta conectada o conecte bien el enchufe de red.



Anomalía	Posible causa	Solución
La limpieza automática del elemento de filtro no funciona.	La manguera de aspiración no está conectada.	► Conecte la manguera de aspiración.

10.2 Avería del dispositivo del sistema

Si la aspiradora se utiliza en un sistema inalámbrico, los dispositivos del sistema conectados pueden mostrar los siguientes mensajes en sus pantallas.

Anomalía	Posible causa	Solución
 <p>Se enciende el indicador de funcionamiento Error desconocido.</p>	El dispositivo del sistema conectado ha recibido un código de error desconocido del aspirador.	► Compruebe si el aspirador presenta averías.
 <p>Se enciende el indicador de funcionamiento «Cambiar filtro».</p>	El elemento de filtro está obstruido o es demasiado antiguo.	<ul style="list-style-type: none"> ► Compruebe el nivel de llenado del depósito de suciedad. ► Pulse la tecla de control «Limpieza manual». → página 77 ► En caso necesario, sustituya el filtro. → página 83
	No se ha colocado ningún elemento de filtro.	► Coloque un elemento de filtro apropiado. → página 83
 <p>El indicador de funcionamiento del suministro de agua está encendido.</p>	Se ha desconectado el suministro de agua.	► Limpie las sondas y el entorno de las sondas con un cepillo.
 <p>El indicador de funcionamiento del rendimiento de aspiración reducido está encendido.</p>	Saco para polvo lleno.	► Cambie el saco para polvo.
	El elemento de filtro está muy sucio.	► Si la limpieza automática del filtro está desactivada, actívela y deje que el aspirador funcione durante 30 s.
	La manguera de aspiración o el protector antipolvo de la herramienta eléctrica están obstruidos.	► Limpie la manguera de aspiración y el protector antipolvo.
	El interruptor para el ajuste del diámetro de la manguera se encuentra en una posición incorrecta.	► Ajuste el diámetro de la manguera → página 80.

11 Reciclaje

Los productos **Hilti** están fabricados en su mayor parte con materiales reutilizables. La condición para dicha reutilización es una separación adecuada de los materiales. En muchos países, **Hilti** recoge las herramientas usadas para su recuperación. Pregunte en el Servicio de Atención al Cliente de **Hilti** o a su asesor de ventas.

De acuerdo con la directiva europea sobre residuos de aparatos eléctricos y electrónicos, así como su transposición a la legislación nacional, las herramientas eléctricas usadas se someterán a una recogida selectiva y a una reutilización respetuosa con el medio ambiente.





- ▶ No deseche las herramientas eléctricas junto con los desperdicios domésticos.

Lodo de perforación

El vertido de lodo de perforación sin un tratamiento previo adecuado en el agua o en un sistema canalizado puede resultar perjudicial para el medio ambiente.

- ▶ Consulte a las autoridades locales para informarse sobre la normativa actual vigente.

Recomendamos el siguiente procedimiento previo:

- ▶ Acumule el lodo de perforación (por ejemplo, con el aspirador de líquidos).
- ▶ Deje que el lodo de perforación se sedimente y evacue la parte sólida en un lugar de depósito de escombros (los agentes de floculación pueden acelerar el proceso de separación).
- ▶ Se deberá neutralizar el agua antes de conducir el agua restante (valor pH>7, básico) en la canalización. Para ello, añada agente neutralizador ácido o diluya con mucha agua.

Polvo de perforación

- ▶ Elimine el polvo de perforación recogido de acuerdo con las normativas legales nacionales vigentes.

12 Garantía del fabricante

- ▶ Si tiene alguna consulta acerca de las condiciones de la garantía, póngase en contacto con su sucursal local de Hilti.

Manual de instruções original

1 Indicações sobre o Manual de instruções

1.1 Relativamente a este Manual de instruções

- Antes da colocação em funcionamento, leia este manual de instruções. Esta é a condição para um trabalho seguro e um manuseamento sem problemas.
- Tenha em atenção as instruções de segurança e as advertências neste Manual de instruções e no produto.
- Guarde o manual de instruções sempre junto do produto e entregue-o a outras pessoas apenas juntamente com este manual de instruções.

1.2 Explicação dos símbolos

1.2.1 Advertências

As advertências alertam para perigos durante a utilização do produto. São utilizadas as seguintes palavras de aviso:

PERIGO

PERIGO !

- ▶ Indica perigo iminente que pode originar acidentes pessoais graves ou até mesmo fatais.

AVISO

AVISO !

- ▶ Indica um possível perigo que pode causar graves ferimentos pessoais, até mesmo fatais.

CUIDADO

CUIDADO !

- ▶ Indica uma situação potencialmente perigosa que pode originar ferimentos corporais ou danos materiais.

1.2.2 Símbolos na documentação

Na nossa documentação, são utilizados os seguintes símbolos:



	Leia o manual de instruções antes da utilização
	Cuidado
	Instruções de utilização e outras informações úteis
	Manuseamento com materiais recicláveis
	Não deitar as ferramentas eléctricas e baterias no lixo doméstico

1.2.3 Símbolos nas figuras

Nas nossas figuras, são utilizados os seguintes símbolos:

	Estes números referem-se à respectiva imagem no início deste Manual
	A numeração reproduz uma sequência dos passos de trabalho na imagem e pode divergir dos passos de trabalho no texto
	Na figura Vista geral são utilizados números de posição que fazem referência aos números da legenda na secção Vista geral do produto
	Este símbolo pretende despertar a sua atenção durante o manuseamento do produto.

1.3 Símbolos dependentes do produto

1.3.1 Símbolos no produto

No produto, podem usar-se os seguintes símbolos:

	O aparelho suporta a tecnologia NFC que é compatível com plataformas iOS e Android.
	Se existente no produto, isso significa que o produto foi certificado por este organismo de certificação para o mercado americano e canadiano de acordo com as normas em vigor.

1.3.2 Sinais de proibição

No produto são utilizados os seguintes sinais de proibição:

	É proibido o transporte por grua
--	----------------------------------

1.4 Autocolantes especiais no produto

AVISO: Este aspirador contém pós perigosos para a saúde. O esvaziamento e manutenção, inclusive eliminação do saco colectador do pó, só podem ser efectuados por pessoal qualificado e que esteja a usar um equipamento de protecção pessoal adequado. Opere o aspirador apenas se o sistema de filtragem estiver completo e a funcionar em perfeitas condições.

Um dos seguintes autocolantes de aviso encontra-se no aspirador:

Autocolante de aviso com campo de texto:



Antes de colocar o aspirador da classe H em funcionamento, é necessário colocar uma advertência específica no autocolante de aviso do aspirador. Retire da folha de autocolantes que vai junto o autocolante no idioma do seu país e cole por cima da área livre no autocolante de aviso.



Autocolante de aviso com pictogramas:



Preste atenção para que o autocolante de aviso esteja bem visível.

1.5 Dados informativos sobre o produto

Os produtos **Hilti** foram concebidos para uso profissional e só devem ser utilizados, mantidos e reparados por pessoal autorizado e devidamente credenciado. Este pessoal deverá estar informado, em particular, sobre os potenciais perigos. O produto e seu equipamento auxiliar podem representar perigo se usados incorrectamente por pessoas não qualificadas ou se usados para fins diferentes daqueles para os quais foram concebidos.

A designação e o número de série são indicados na placa de características.

- ▶ Registe o número de série na tabela seguinte. Precisa dos dados do produto para colocar questões ao nosso representante ou posto de serviço de atendimento aos clientes.

Dados do produto

Aspirador a húmido e a seco	VC 20H-X VC 40H-X
Geração	02
N.º de série	

1.6 Declaração de conformidade

Declaramos sob nossa exclusiva responsabilidade que o produto aqui descrito está em conformidade com as directivas e normas em vigor. Na parte final desta documentação encontra uma reprodução da declaração de conformidade.

As documentações técnicas estão aqui guardadas:

Hilti Entwicklungsgesellschaft mbH | Zulassung Geräte | Hiltistraße 6 | 86916 Kaufering, DE

2 Segurança

2.1 Normas gerais de segurança

Além das indicações de segurança mencionadas em cada capítulo deste manual de instruções, deve observar sempre os pontos a seguir indicados.

- ▶ **Leia todas as indicações!** A inobservância das seguintes indicações pode resultar em choque eléctrico, incêndio e/ou ferimentos pessoais.
- ▶ **Em caso de utilização do aparelho em conjunto com uma ferramenta eléctrica, leia previamente o manual de instruções da ferramenta eléctrica e tenha todas as indicações em atenção.**
- ▶ **Não é permitida a modificação ou manipulação do aparelho.**
- ▶ **Utilize o aparelho correcto. Não utilize o aparelho para fins para os quais não foi concebido, e apenas se estiver completamente operacional.**
- ▶ **Antes da realização de trabalhos com o aparelho, informe-se sobre o seu manuseamento, os perigos eventualmente decorrentes do material e a eliminação do material aspirado.**
- ▶ **Considere as influências ambientais. Não utilize o aparelho onde exista risco de incêndio ou de explosão.**
- ▶ **O aparelho só pode ser utilizado por pessoas que estão familiarizados com o mesmo, instruídas quanto à utilização segura do mesmo e perceberem os perigos daí resultantes. O aparelho não foi concebido para ser utilizado por crianças. As crianças devem ser vigiadas para assegurar que não brincam com o aparelho.**
- ▶ **Guarde os aparelhos não utilizados num local seguro. Aparelhos que não estejam a ser utilizados, devem ser guardados num local seco, alto ou fechado, fora do alcance das crianças.**



2.2 Segurança física

- ▶ **Esteja atento ao que está a fazer e tenha prudência ao trabalhar com o produto. Não utilize o aspirador se estiver cansado ou sob influência de drogas, álcool ou medicamentos.** Um momento de falta de atenção na utilização do aparelho pode originar ferimentos graves.
- ▶ **O utilizador e restantes pessoas que se encontrem na proximidade do aparelho devem usar óculos de protecção, capacete de segurança, protecção auricular, luvas de protecção e máscara de protecção respiratória durante a utilização e manutenção do aparelho.**
- ▶ **Certifique-se de que o aspirador não se pode deslocar ou cair.**
- ▶ **Accione os travões das rodas para um posicionamento seguro do aspirador.** Com os travões das rodas desbloqueados, o aspirador pode entrar em movimentos descontrolados.
- ▶ **Respeite as directivas para a prevenção de acidentes que vigoram no país de utilização.**
- ▶ **Se poderem ser montados sistemas de aspiração e de recolha de pó, assegure-se de que estes estão ligados e são utilizados correctamente.** A utilização de um sistema de aspiração de pó pode reduzir os perigos relacionados com a exposição ao mesmo.

2.3 Utilização e manutenção do aparelho

- ▶ **Nunca deixe a ferramenta abandonada (sem qualquer supervisão).**
- ▶ **Não desactive a limpeza do filtro durante a aspiração de pós nocivos, nomeadamente, na utilização com ferramentas eléctricas geradoras de pó.**
- ▶ **Proteja o aparelho contra congelação.**
- ▶ **Limpe o dispositivo de regulação do nível da água periodicamente com uma escova segundo as instruções e examine-o quanto a indícios de danos.**
- ▶ **Ao colocar a cabeça de aspiração, certifique-se de que não se magoa e não danifica o cabo de rede.** Existe risco de ferimentos e danos.
- ▶ **Verifique a ferramenta e os acessórios quanto a eventuais danos. Todos os dispositivos de segurança ou quaisquer elementos ligeiramente danificados deverão ser verificados quanto ao seu correcto funcionamento antes da utilização. Certifique-se de que todas as peças móveis estão perfeitamente operacionais, sem encravar e sem avarias. Todas as peças devem estar correctamente encaixadas e preencher todos os requisitos de segurança.**
- ▶ **A sua ferramenta eléctrica só deve ser reparada por pessoal qualificado e só devem ser utilizadas peças sobresselentes originais.** Isto assegurará que a segurança da ferramenta se mantenha.
- ▶ **Quando não estiver a utilizar o aparelho (durante os intervalos de trabalho), antes da conservação e manutenção e antes de substituir acessórios ou o filtro, retire a ficha de rede da tomada.** Esta medida preventiva evita o accionamento acidental do aparelho.
- ▶ **Nunca transporte o aparelho puxando pelo cabo de rede. Não passe com o aspirador por cima do cabo de rede.**
- ▶ **Não transporte o aparelho por meio de grua.**

Adicionalmente nos aspiradores H

- ▶ **Antes do transporte ou de um período de interrupção de utilização do aparelho, feche o bocal da mangueira com a luva de fecho.**

2.4 Segurança eléctrica

- ▶ **A ficha de ligação do aparelho deve ajustar-se à tomada. A ficha não deve ser modificada de modo algum. Não utilize quaisquer fichas de adaptação com aparelhos com ligação à terra. Fichas originais (não modificadas) e tomadas adequadas reduzem o risco de choque eléctrico.**
- ▶ **Ligue a ficha de rede a uma tomada adequada com ligação à terra, correctamente instalada e em conformidade com todas as disposições locais. Se estiver com dúvidas sobre se a tomada está protegida com fio terra, mande verificá-la por um electricista especializado qualificado.**
- ▶ **Evite o contacto do corpo com superfícies ligadas à terra, como, por exemplo, canos, radiadores, fogões e frigoríficos.** Existe um risco elevado de choque eléctrico se o corpo estiver com ligação à terra.
- ▶ **O aparelho não deve ser exposto a chuva nem humidade.** A infiltração de água no aparelho eléctrico aumenta o risco de choques eléctricos.
- ▶ **Certifique-se de que o cabo de rede não está mergulhado numa poça.**
- ▶ **Verifique o cabo de ligação do aparelho regularmente e se estiver danificado, mande-o substituir num Posto de Serviço de Atendimento aos Clientes Hilti. Verifique as extensões de cabo regularmente. Se estiverem danificadas, deverão ser substituídas.**



- ▶ **Se danificar o cabo de ligação à rede e/ou a extensão enquanto trabalha, não lhes toque. Retire a ficha de rede da tomada.** Cabos de ligação à rede e extensões danificados representam um risco de choque eléctrico.
- ▶ O cabo de ligação à rede deve apenas ser substituído pelo tipo estabelecido no manual de instruções.
- ▶ **Não use o cabo para transportar, arrastar ou desligar o aparelho da tomada. Mantenha o cabo afastado de calor, óleo, arestas vivas ou partes em movimento do aparelho.** Cabos danificados ou emaranhados aumentam o risco de choque eléctrico.
- ▶ **Quando operar um aparelho eléctrico ao ar livre, utilize apenas cabos de extensão próprios para utilização no exterior.** A utilização de cabos de extensão próprios para exterior reduz o risco de choque eléctrico.
- ▶ **Em caso de falha eléctrica desligue o aparelho e retire a ficha de rede.**
- ▶ **Utilize a tomada embutida no aparelho apenas para os fins estabelecidos no manual de instruções.**
- ▶ **Nunca utilize o carregador se este estiver sujo ou molhado.** Humidade ou sujidade na superfície da ferramenta dificultam o seu manuseio e, sob condições desfavoráveis, podem causar choques eléctricos. **Por conseguinte, se trabalha materiais condutores com frequência, recomendamos que mande verificar periodicamente a sua ferramenta por um Centro de Assistência Técnica Hilti.**

2.5 Local de trabalho

- ▶ **Assegure-se de que o local está bem iluminado.**
- ▶ **Assegure-se de que o local de trabalho está bem ventilado.** Áreas de trabalho mal ventiladas podem suscitar problemas de saúde devido à inalação de pó.
- ▶ **Mantenha o seu local de trabalho arrumado. Mantenha o local de trabalho livre de quaisquer objectos que possam provocar ferimentos.** O desleixo no local de trabalho pode causar acidentes.
- ▶ **Não opere com o aparelho em ambientes explosivos ou na proximidade de líquidos ou gases inflamáveis.** Ferramentas eléctricas produzem faíscas que podem provocar a ignição de pó e vapores.

2.6 Material aspirado

- ▶ **Pós perigosos para a saúde, cuja classe de pó é superior à classe de pó do aspirador, não podem ser aspirados. Pós inflamáveis e/ou explosivos (p. ex., pó de magnésio ou de alumínio) não podem ser aspirados. Materiais, com uma temperatura superior a 60 °C (140 °F), não podem ser aspirados (p. ex., cigarros acesos, cinza quente).**
- ▶ Antes de iniciar os trabalhos, verifique sempre a classe de perigo do pó nocivo para a saúde que poderá ser produzido durante o trabalho. Materiais nocivos para a saúde, como, p. ex., amianto e chumbo **não** fazem expressamente parte da utilização correta do produto e não podem ser processados → Página 92. Se, apesar disto, processar materiais contendo chumbo ou amianto, a garantia do fabricante para o seu produto deixa de ser válida.
- ▶ Pó produzido ao rectificar, lixar, cortar e furar pode conter produtos químicos perigosos. Alguns exemplos são: Chumbo ou tintas à base de chumbo; Tijolo, betão e outros produtos de alvenaria, pedra natural e outros produtos que contenham quartzo; Determinadas madeiras, como carvalho, faia e madeira tratada quimicamente; Amianto ou materiais contendo amianto. Determine a exposição do operador e das pessoas que se encontrem nas proximidades através da classe de perigo dos materiais a serem trabalhados. Tome as medidas necessárias para manter a exposição a um nível seguro como, por ex., a utilização de um sistema colector de pó ou o uso de uma protecção respiratória adequada. As medidas gerais para redução da exposição incluem:
 - ▶ Trabalhar num local bem ventilado,
 - ▶ Evitar o contacto prolongado com pó,
 - ▶ Afastar o pó do rosto e do corpo,
 - ▶ Usar roupa de protecção e lavar áreas expostas com água e sabão.
- ▶ **Não podem ser aspirados líquidos inflamáveis, explosivos ou cáusticos (líquidos de refrigeração e lubrificantes, gasolina, solventes, ácidos (pH < 5), lixívia (pH > 12,5), etc.).**
- ▶ **Em caso de saída de espuma ou líquidos, desligar imediatamente o aspirador.**
- ▶ **Use luvas de protecção ao aspirar materiais quentes até, no máximo, 60 °C (140 °F).**
- ▶ **Use vestuário de protecção e evite o contacto com a pele ao trabalhar com lama mineral resultante de perfuração (pH > 9, cáustico).**
- ▶ **Evite o contacto com líquidos alcalinos ou ácidos. No caso de contacto acidental, enxágue imediatamente com água. Em caso de contacto do líquido com os olhos, lave-os abundantemente com água e procure auxílio médico.**



Adicionalmente nos aspiradores H

- ▶ O aspirador da classe H é adequado para a aspiração / sucção de pós secos, não inflamáveis, aparas de madeira e pós nocivos para a saúde da classe H segundo EN 60335-2-69. **Ao aspirar pós nocivos para a saúde da classe H, o aspirador só pode ser operado com filtro.**
- ▶ **Na aspiração a húmido não podem ser aspiradas substâncias nocivas para a saúde.**
- ▶ **Este aspirador contém pó nocivo para a saúde!** A manutenção e esvaziamento ou remoção de recipientes colectores do pó, como, p. ex., um saco colector do pó, só pode ser efectuado por pessoal especializado autorizado, com equipamento de protecção pessoal adequado.
- ▶ **O pó produzido deverá ser transportado em colectores estanques ao pó. Não é admissível transferir para outro recipiente.** A eliminação deve ser efectuada de acordo com as regulamentações e regras para a eliminação de resíduos.
- ▶ **O elemento de filtro principal, depois de retirado, não poderá ser reutilizado. Filtros montados de forma fixa só podem ser substituídos em determinados sítios, p. ex., nas chamadas estações de descontaminação, por um especialista.** Elimine os filtros usados de acordo com as regulamentações em vigor.

3 Descrição

3.1 Vista geral do produto

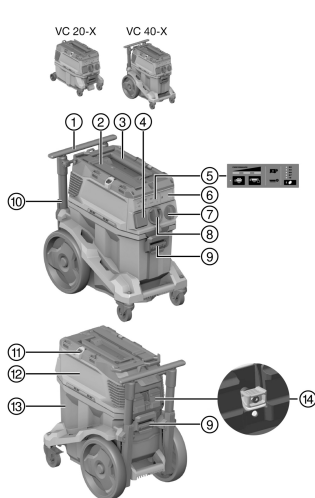

- ① Pega de transporte (extraível)
- ② Fita de amarrar para mala **Hilti**
- ③ Punho
- ④ Tomada embutida no aparelho
- ⑤ Campo indicador e painel de controlo
- ⑥ Tampa cega para módulo sem fio (opcional)
- ⑦ Interruptor do aparelho
- ⑧ Bocal da mangueira (mangueira de aspiração)
- ⑨ Bloqueio do contentor (2x)
- ⑩ Cabo de alimentação
- ⑪ Gancho de fixação (2x) com elástico
- ⑫ Cabeça de aspiração
- ⑬ Contentor
- ⑭ Suporte do filtro com estribo de retenção (ligado à ferramenta)

3.2 Utilização correcta

Os produtos aqui descritos são aspiradores industriais para o uso industrial. Adequam-se para aplicações a seco e a húmido.

Não é permitido aspirar pessoas e animais com este produto. O aparelho não pode ser utilizado mergulhado.

- ▶ Antes da realização de trabalhos com o produto, informe-se sobre o manuseamento, os perigos decorrentes do material e a eliminação segura do material.
- ▶ Não utilize o produto para serviços contínuos permanentes, em linhas automáticas ou semiautomáticas.
- ▶ Utilize apenas acessórios e ferramentas originais da **Hilti**, de forma a evitar ferimentos.
- ▶ Utilize uma mangueira de aspiração antiestática de modo a evitar efeitos electrostáticos.
- ▶ Não aspire objectos que possam provocar ferimentos através do saco colector do pó (p. ex., materiais pontiagudos ou com arestas vivas).
- ▶ Não utilize o produto em substituição de uma escada.
- ▶ Respeite as directivas para a prevenção de acidentes que vigoram no país de utilização.



Aplicações permitidas:

- i** Ao remover o pó é necessário garantir uma taxa de ventilação L suficiente na sala, se o ar que sai do aparelho for reconduzido para a sala.
Observe as regulamentações nacionais!

- ▶ Aspiração de grandes quantidades de pó em trabalhos com brocas diamantadas cortadoras, martelos perfuradores e coroas de perfuração a seco da **Hilti**.
- ▶ Aspiração de lama mineral em trabalhos com coroas diamantadas de perfuração **Hilti** ou serras diamantadas **Hilti** e material de aspiração líquido até uma temperatura de, no máximo, 60 °C (140 °F).
- ▶ Aspiração de óleo e meios líquidos até uma temperatura de, no máximo, 60 °C (140 °F).
- ▶ Limpeza a húmido e a seco de paredes e pavimentos.

Adicionalmente nos aspiradores H:

- ▶ Adequado para a aspiração de pós secos, não inflamáveis, perigosos para a saúde da classe H segundo EN 60335-2-69.
 - ▶ Observe as regulamentações específicas do país!
- ▶ Respeite as directivas nacionais para a prevenção de acidentes ao manusear com aspiradores da classe H.
- ▶ Os aspiradores H devem ser sujeitos a manutenção, de acordo com a necessidade, mas no mínimo, uma vez por ano, se necessário, devem ser reparados e verificados por um especialista. O resultado da verificação deve ser apresentado se for solicitado.

3.3 Possível uso incorrecto

- ▶ O aspirador não pode ser utilizado para aspirar amianto.
- ▶ Não deve utilizar o aspirador em posição horizontal.
- ▶ O aspirador não pode ser utilizado para aspirar substâncias explosivas, substâncias incandescentes, ardentes ou inflamáveis e pós agressivos (p. ex., pó de magnésio ou de alumínio) (Excepção: aparas de madeira).
- ▶ O aspirador não pode ser utilizado para aspirar líquidos inflamáveis (p. ex., gasolina, solventes, ácidos, líquidos de refrigeração e lubrificantes).



3.4 Indicações no produto

Indicação	Descrição
	Indicador de manutenção Substituir filtro Se o LED acende, o filtro encontra-se bloqueado. 1. Verifique o nível de enchimento do contentor 2. Pressione a tecla de comando Limpeza manual do filtro . 3. Verifique o filtro e substitua-o se for necessário.
	Controlo do nível de enchimento Se o LED acende, a função de desligar automático no funcionamento a húmido está activa. Esvazie o contentor e limpe as sondas.
	Indicador de potência A indicação fornece informação sobre o estado actual do filtro. Em caso de potência de sucção máxima acendem todos os 3 LEDs.

3.5 Teclas de comando no produto

Tecla de comando	Descrição
	Limpeza manual do filtro Pressione esta tecla para realizar uma limpeza manual do filtro.



Tecla de comando	Descrição
	Limpeza automática do filtro Se o LED acender, está activa a limpeza automática do filtro. Desactive a limpeza automática do filtro, pressionando a tecla. O LED apaga-se.
	Ajuste do diâmetro da mangueira Pressione a tecla para ajustar o diâmetro da mangueira actualmente utilizada. O valor a ajustar depende do aparelho ligado e do seu diâmetro de aspiração e deve, se necessário, ser adaptado.

3.6 Incluído no fornecimento

Aspirador a húmido / a seco inclusive elemento filtrante, mangueira de aspiração completa com luva giratória (do lado do aspirador) e luva do aparelho, saco colector do pó (plástico) PE, manual de instruções

 Poderá encontrar outros produtos de sistema aprovados para o seu produto na sua **Hilti Store** ou em: www.hilti.group

3.7 Limpeza do filtro

 A limpeza do filtro só funciona com a mangueira de aspiração ligada.

O aspirador dispõe de uma limpeza manual e automática do filtro para retirar o máximo possível do pó aderente ao elemento filtrante.

A limpeza do filtro automática pode ser desligada e novamente ligada se premir a tecla "Limpeza automática do filtro".

Estado	Significado
LED acende.	Limpeza do filtro está activada.
LED não acende.	Limpeza do filtro está desactivada.

A cada arranque do aspirador, a limpeza do filtro é automaticamente activada.

O elemento filtrante é limpo automaticamente graças a uma golpada de ar (ruído de batimento).

 Para permitir uma potência de sucção continuamente elevada, a limpeza do filtro deve estar activa em aplicações do sistema (sobretudo ao lixar, cortar e abrir roços) ou ao aspirar quantidades maiores de pó.

Independentemente da limpeza do filtro automática, o filtro pode ser limpo em qualquer altura pressionando a tecla "Limpeza manual do filtro".

 Limpeza a fundo: Consegue o desempenho máximo na limpeza do filtro tapando a mangueira e premindo em simultâneo a tecla "Limpeza manual do filtro".

3.8 Instruções

 Utilize o aspirador H apenas com saco colector do pó.

Acessórios e tipos de aplicação

N.º de artigo	Acessórios	Tipo de aplicação
2262098	Filtro H VC 20/40/150	Filtro especial para aplicações com classe de pós H (lavável)
2287667	Filtro HEPA EN VC 20/40/150	Filtro especial para aplicações com classe de pós H (não lavável)



N.º de artigo	Acessórios	Tipo de aplicação
2262094	Saco colector do pó VC 20H-X (de plástico)	aplicações minerais, a húmido e a seco
2261450	Saco colector do pó VC 40H-X (de plástico)	aplicações minerais, a húmido e a seco
203865	Mangueira de aspiração 27×3,5 m AS	a húmido e a seco
203867	Mangueira de aspiração 36×5 m AS	a húmido e a seco
203866	Mangueira de aspiração 36×5 m	Aplicação a húmido; nenhuma aplicação de pó

3.9 Aplicação Hilti SafeSet

VC 40H-X

Hilti SafeSet é um método para a fixação ideal de ancoragens químicas. Todos os componentes **SafeSet** são perfeitamente compatíveis entre si e enquanto sistema global foram testados e aprovados de acordo com as regulamentações internacionais de aprovação.



Para mais informações, visite www.hilti.group ou contacte o seu especialista **Hilti** em ancoragens químicas.

Antes de utilizar o produto com a aplicação **Hilti SafeSet**, tenha em atenção todas as indicações e precauções seguintes:

- ▶ Utilize o produto somente se estiver em perfeitas condições. Certifique-se de que o vedante entre o contentor e a cabeça de aspiração não está danificado e veda correctamente.
- ▶ Verifique o estado do filtro. Se o filtro estiver desgastado ou obstruído, substitua o filtro. → Página 100
- ▶ Esvazie o reservatório antes de iniciar o trabalho com o produto.
- ▶ Certifique-se de que a mangueira não está completamente enrolada ou dobrada.
- ▶ Certifique-se de que a mangueira de aspiração está intacta e estanque.
- ▶ Utilize apenas a mangueira de aspiração original. Não utilize prolongadores ou adaptadores em Y para a mangueira de aspiração.
- ▶ Se utilizar um saco colector do pó em velo, coloque sempre um saco novo antes de uma aplicação **SafeSet**.

VC 40H-X

- ▶ A limpeza automática do filtro tem de estar sempre activa durante uma aplicação **SafeSet**.

VC 20H-X

Este produto não está aprovado para a aplicação **Hilti SafeSet**!

4 Características técnicas

4.1 Características do produto



Em caso de alimentação por um gerador ou transformador, a respectiva potência de saída mínima deverá corresponder ao dobro da potência nominal indicada na placa de características do aparelho. A tensão de serviço do transformador ou gerador deverá encontrar-se sempre entre +5% e -15% da tensão nominal do produto.

	VC 20-X	VC 40-X
Peso	11 kg	14,4 kg
Dimensões (C x L x A)	530 mm x 290 mm x 415 mm	560 mm x 365 mm x 590 mm
Máx. carga adicional	25 kg	25 kg
Volume do contentor	15 ℓ	30 ℓ
Volume útil de pó	15 kg	34 kg
Volume útil de água	9 ℓ	22,8 ℓ



2326117

Português

95

	VC 20-X	VC 40-X
Temperatura do ar	-10 °C ... 40 °C	-10 °C ... 40 °C
Limpeza automática do filtro	controlada por sensor	controlada por sensor
Frequência da rede	50 Hz ... 60 Hz	50 Hz ... 60 Hz
Classe de protecção	I	I
Tipo de protecção	IP X4	IP X4

4.2 Tensão nominal

	110 V (GB 32 A)	220 - 240 V
Potência nominal	1 100 W	1 200 W
Potência de ligação da tomada embutida no aparelho para ferramenta eléctrica	1 600 W	<ul style="list-style-type: none"> • 2 400 W • 1 200 W (apenas Nova Zelândia)
Ligação à rede (tipo)	HARSJT 3x12 (2,5) AWG	H07 RNF 3G 1,5 mm ²

4.3 Fluxo volumétrico máximo e vácuo máximo

	110 V (GB 32 A)	220 - 240 V
Fluxo volumétrico máximo (turbina)	71 ℓ/s	74 ℓ/s
Fluxo volumétrico máximo (extremidade da mangueira)	177,1 m ³ /h (49,2 ℓ/s)	183 m ³ /h (50,6 ℓ/s)
Fluxo volumétrico máximo (extremidade da mangueira; $\varnothing 36$ mm, L=4,65 m)	138,6 m ³ /h (38,5 ℓ/s)	142 m ³ /h (39,4 ℓ/s)
Vácuo máx.	22,3 kPa (223 mbar)	24,5 kPa (245 mbar)

4.4 Informação sobre ruído e vibração, medidos conforme a norma EN 60335

As seguintes indicações aplicam-se a todos os aspiradores industriais VC 20 e VC 40.

Nível de pressão sonora (L_{pA})	69 dB(A)
Incerteza para nível de pressão da emissão sonora (K_{pA})	2,5 dB(A)
Valor da emissão de vibração	< 2,5 m/s ²

5 Utilização de extensões de cabo

AVISO

Pergo devido a cabo danificado! Se danificar o cabo enquanto trabalha, não lhe toque e desligue o aparelho imediatamente. Retire a ficha de rede da tomada.

- ▶ Verifique o cabo eléctrico regularmente. Se danificado, deve ser imediatamente substituído por um especialista.
- Utilize apenas cabos de extensão aprovados para o tipo de aplicação em causa e com a secção transversal adequada. A inobservância desta recomendação pode resultar numa perda de potência da ferramenta e no sobreaquecimento do cabo.
- Examine o cabo periodicamente em relação a eventuais danos.
- Substitua os cabos de extensão danificados.
- Em trabalhos de exterior, utilize apenas extensões com secção apropriada e correspondentemente indicadas.



6 Colocação em funcionamento

PERIGO

Risco devido a corrente eléctrica. Se o aspirador não estiver devidamente ligado, a consequência podem ser a morte ou ferimentos graves.

- ▶ Ligue o aspirador apenas a uma fonte de energia com a devida ligação à terra.

CUIDADO

Risco de ferimentos devido a movimentos descontrolados! Com os travões das rodas desbloqueados, o aspirador pode entrar em movimentos descontrolados.

- ▶ Accione os travões das rodas para um posicionamento seguro do aspirador.

6.1 Antes de iniciar a utilização



Selecione o saco colector do pó adequado com base no material aspirado (mineral, madeira) e na aplicação (a húmido/seco). → Capítulo "Instruções de utilização"

1. Abra os dois linguetes de segurança.
2. Levante a cabeça de aspiração, separando-a do contentor.
3. Retire os acessórios do interior do contentor e da embalagem.
4. Aplique um saco colector do pó de acordo com as instruções.
5. Coloque a cabeça de aspiração no contentor e feche os dois linguetes de segurança.
6. Certifique-se de que a cabeça de aspiração está correctamente montada e travada.
7. Ligue a mangueira de aspiração.

6.2 Substituir o saco colector do pó (plástico)

1. Retire a ficha de rede da tomada.
2. Abra os 2 linguetes de segurança.
3. Levante a cabeça de aspiração, separando-a do contentor.
4. Antes de retirar o aspirador do pó com uma cinta de cabos abaixo da abertura de ventilação de velcro (almofada do filtro).
 - ▶ Elimine o saco colector do pó de acordo com as regulamentações em vigor.
5. Coloque um novo saco colector do pó (plástico) no contentor e vire o saco colector do pó sobre o bordo do contentor.
 - ▶ A abertura de ventilação de velcro do saco colector do pó deve situar-se no interior do contentor.
 - ▶ Alinhe o saco colector do pó com ajuda da linha preta no bordo do contentor.
6. Coloque a cabeça de aspiração por cima do contentor.
7. Feche os 2 linguetes de segurança.
8. Certifique-se de que a cabeça de aspiração está correctamente montada e travada.
9. Ligue a mangueira de aspiração.

7 Utilização

PERIGO

Risco de ferimentos. Nos aspiradores da classe L, classe M e classe H, o aspirador contém pó nocivo para a saúde.

- ▶ Trabalhos de esvaziamento e manutenção inclusive remoção dos recipientes colectores do pó, podem apenas ser realizados por pessoal qualificado. Utilize o equipamento protector correspondente.
- ▶ Antes de retirar o aspirador da área onde se encontram substâncias perigosas, aspire e limpe o exterior do aspirador ou empacote-o bem. Todas as peças da máquina devem ser consideradas como contaminadas quando são retiradas da área perigosa, devendo tomar medidas adequadas para evitar que o pó se espalhe.
- ▶ Nunca opere o aspirador sem o sistema de filtragem completo.



 **AVISO**

Risco de ferimentos. Danos no sistema de filtragem podem originar a saída de pó nocivo para a saúde.

- ▶ Em caso de emergência (p. ex., em caso de ruptura do filtro) desligue o aspirador, retire a ficha de rede da tomada e mande verificar o aspirador por pessoal qualificado antes de o voltar a utilizar.

 **CUIDADO**

Risco de ferimentos devido a movimentos descontrolados! Com os travões das rodas desbloqueados, o aspirador pode entrar em movimentos descontrolados.

- ▶ Accione os travões das rodas para um posicionamento seguro do aspirador.

7.1 Ajustar diâmetro da mangueira

1. Para aspirar/sugar aparas de madeira e pós secos não inflamáveis com valores limite de exposição, ajuste o diâmetro da mangueira através da posição do interruptor para o ajuste do diâmetro da mangueira.
2. Altere o ajuste do diâmetro da mangueira e, com isso, o limiar para o sinal acústico de aviso, premindo repetidamente a tecla .

7.2 Trabalhar sem o aparelho utilizando a tomada embutida no aparelho

1. Antes de ligar a ficha de rede, certifique-se de que o interruptor do aparelho está na posição "OFF".
2. Ligue a ficha de rede do aspirador à tomada.
3. Coloque o interruptor do aparelho na posição "ON".

7.3 Trabalhar com o aparelho utilizando a tomada embutida no aparelho

A tomada embutida no aparelho destina-se apenas à ligação directa de ferramentas eléctricas ao aspirador. Leia o manual de instruções relativo à ferramenta eléctrica que vai ligar ao aspirador e as respectivas normas de segurança.

 **Apenas para os mercados Suíça e Liechtenstein:** Utilize a tomada do aparelho exclusivamente em aplicações em situações de ambiente seco.

1. Desligue o aspirador da corrente eléctrica.
2. Verifique se a potência máxima da ferramenta eléctrica que pretende ligar ao aspirador é inferior à potência máxima permitida pela potência da tomada embutida no aparelho, consultar o capítulo "Características técnicas" e gravação na tomada embutida no aparelho.
3. Antes de ligar a ferramenta eléctrica à corrente eléctrica, certifique-se de que esta está desligada.
4. Ligue a ficha de rede da ferramenta eléctrica à tomada embutida no aparelho.
5. Ligue a ficha de rede do aspirador à tomada.
6. Coloque o interruptor do aparelho na posição "Auto".
7. Ligue a ferramenta eléctrica.

 Depois de desligar a ferramenta eléctrica, o aspirador continua a trabalhar por alguns instantes, para que o pó dentro da mangueira possa ser aspirado.

7.4 Aspirar pós secos

 Antes de aspirar pós secos – particularmente pó de origem mineral – é necessário verificar sempre se está colocado o saco colector do pó correcto dentro do contentor. O material aspirado pode então ser removido de forma fácil e limpa.

 **CUIDADO**

Risco de lesão devido a pós nocivos para a saúde! Se não for utilizado um elemento filtrante, pode sair produto aspirado nocivo.

- ▶ Utilize o aspirador apenas com o elemento filtrante colocado.
- ▶ Certifique-se de que o elemento filtrante está seco e aplicado o saco colector do pó adequado.



7.5 Aspirar líquidos

CUIDADO

Risco de lesão devido a pós nocivos para a saúde! Se não for utilizado um elemento filtrante, pode sair produto aspirado nocivo.

- ▶ Utilize o aspirador apenas com o elemento filtrante colocado.

1. Verifique o controlo do nível de enchimento. → Página 101
2. Se possível, utilize um elemento filtrante separado para a aspiração a húmido.



Pode consultar informações sobre filtros adequados nas instruções de aplicação dos acessórios → Página 94.

3. Após a aspiração de líquidos, abra os linguetes de segurança.
4. Retire a cabeça de aspiração do contentor e coloque-a sobre uma superfície plana para que o elemento filtrante possa secar.
5. Esvazie o contentor e limpe-o com uma mangueira de água. Limpe os eléctrodos com uma escova e o elemento filtrante após secagem prévia com a mão.
6. Deixe o contentor secar.

7.6 Após a aspiração

1. Desligue a ferramenta eléctrica.
2. Coloque o interruptor do aparelho na posição "OFF".
3. Desligue o aspirador da corrente eléctrica.
4. Enrole o cabo de ligação e pendure-o no gancho para cabo.
5. Esvazie o contentor e limpe o aparelho passando um pano húmido.
6. Enrole a mangueira.
7. Guarde o aspirador em local seco, onde não seja permitida a entrada de pessoas não autorizadas.

7.7 Esvaziar o contentor em caso de pós secos

1. Retire a ficha de rede da tomada.
2. Abra os 2 linguetes de segurança.
3. Eleve a cabeça de aspiração para fora do contentor e coloque-a sobre uma superfície plana.
4. Esvaziar o contentor:
 - ▶ **Nos aspiradores da classe H:** Retire o saco colector do pó do contentor e coloque um novo saco colector do pó.



Utilize o aspirador H apenas com saco colector do pó.

5. Em seguida, coloque a cabeça de aspiração no contentor e feche os 2 linguetes de segurança.

7.8 Esvaziar o contentor sem saco colector do pó (no caso de líquidos)

1. Retire a ficha de rede da tomada.
2. Retire a cabeça de aspiração do contentor e coloque-a sobre uma superfície plana.
3. Abra os 2 linguetes de segurança.
4. Pegue pelas cavidades do punho e incline o contentor para o esvaziar.
5. Limpe o rebordo do contentor com um pano.
6. Coloque a cabeça de aspiração no contentor e feche os dois linguetes de segurança.

7.9 Utilizar interruptor de protecção contra sobrecarga



Apenas para os mercados da Austrália e Nova Zelândia

O fusível protege a tomada do aparelho de picos de corrente. Se o fusível disparar, o interruptor de sobrecarga (branco) aparece sob a cobertura transparente. Para que o fusível não volte a disparar, corrija a causa, p. ex., desligue a ferramenta eléctrica conectada da tomada embutida no aparelho.



- ▶ Para restabelecer a alimentação eléctrica à ferramenta eléctrica conectada, pressione o interruptor de protecção contra sobrecarga.

8 Conservação e manutenção

8.1 Conservação do aspirador



AVISO

Perigo devido a corrente eléctrica! Reparações incorrectas de peças eléctricas podem dar origem a ferimentos graves devidos a choques eléctricos.

- ▶ As reparações em peças eléctricas só devem ser executadas por um electricista especializado.
- ▶ Mantenha o aspirador, particularmente as superfícies do punho, seco, limpo e isento de óleos e massas. Não utilize produtos de limpeza que contenham silicone.
- ▶ Nunca opere o aspirador com as saídas de ar obstruídas! Limpe as saídas de ar cuidadosamente com uma escova seca. Evite a entrada de objectos estranhos no interior do aspirador.
- ▶ Limpe regularmente o exterior com um pano ligeiramente húmido. Para a limpeza não utilize nenhum pulverizador, aparelho de jacto a vapor ou água corrente; caso contrário a segurança eléctrica do aspirador pode ser colocada em perigo.

Nos aspiradores da classe H:

Para a manutenção e limpeza, o aspirador deve ser manuseado de modo a não representar perigo para o pessoal da manutenção e terceiros.

- ▶ Utilize uma ventilação forçada filtrada.
- ▶ Use vestuário de protecção.
- ▶ Limpe a área da manutenção, de modo a que não haja a possibilidade de substâncias perigosas atingirem o ambiente.
- ▶ Antes de retirar o aparelho da área onde se encontram substâncias perigosas, aspire e limpe o exterior do aspirador ou empacote-o bem. Evite o espalhamento do pó perigoso depositado.
- ▶ Em caso de trabalhos de manutenção e de reparação, embale todas as peças contaminadas que não foram limpas de modo satisfatório em sacos impermeáveis e proceda à remoção de acordo com as regulamentações em vigor para a eliminação.
- ▶ No mínimo anualmente mande efectuar uma verificação técnica pelo Centro de Assistência Técnica **Hilti** ou por uma pessoa qualificada, por exemplo, quanto a danos no filtro, estanquidade do aspirador e funcionamento dos dispositivos de controlo.
- ▶ Além disso, nos aspiradores da classe H, deverá verificar-se a eficácia do filtro do aspirador no mínimo todos os anos ou mais frequentemente, tal como poderá estar estipulado nos requisitos nacionais. O processo de verificação que poderá ser aplicado para comprovar a eficácia do filtro da máquina está definido em EN 60 335-2-69 (22.AA.201.2). Se a verificação não for aprovada, deverá ser repetida com um novo filtro principal.

8.2 Limpeza do filtro



Não sacuda o elemento filtrante contra superfícies duras nem utilize objectos pontiagudos para ajudar na limpeza. Tais procedimentos reduzem a vida útil do elemento filtrante.

Não deve limpar o elemento filtrante com sistemas de limpeza por ar comprimido. Isto pode provocar rasgos no material do filtro.

O elemento filtrante é uma peça de desgaste.

- ▶ Substitua o elemento filtrante, no mínimo, semestralmente.
- ▶ Contudo, em caso de utilização mais intensiva, substitua o elemento filtrante com maior frequência.

8.3 Substituir o elemento filtrante

1. Retire a ficha de rede da tomada.
2. Solte o parafuso de fixação com um sextavado interno (5 mm).
3. Abra o estribo de retenção para o suporte do filtro.
4. Abra o suporte do filtro.
5. Retire cuidadosamente o elemento filtrante pelas cavidades existentes no suporte.
 - ▶ Elimine o filtro no saco selado de acordo com as regulamentações em vigor.



6. Limpe a superfície de vedação com um pano.
7. Coloque o elemento filtrante novo.
8. Feche o suporte do filtro, articulando o travamento da tampa para a frente.
9. Feche o bloqueio de segurança para o suporte do filtro.
10. Certifique-se de que volta a remover o pó que surge devido à substituição do filtro no aspirador e / ou elemento filtrante.

8.4 Verificar o controlo do nível de enchimento

1. Retire a ficha de rede da tomada.
2. Abra os dois linguetes de segurança.
3. Retire a cabeça de aspiração do contentor e coloque-a sobre uma superfície plana.
4. Verifique se os contactos de desconexão (sondas de fio) não estão sujos e, se for necessário, limpe-os com uma escova.
5. Verifique se a junta na cabeça de aspiração não está suja e, se for necessário, limpe-a com um pano.
6. Coloque a cabeça de aspiração por cima do contentor.
7. Feche os dois linguetes de segurança.
8. Certifique-se de que a cabeça de aspiração está correctamente montada e travada.

8.5 Verificação do aparelho após manutenção

1. Após trabalhos de conservação e manutenção, verifique se o aspirador está correctamente montado e perfeitamente operacional.
2. Realize um teste de funcionamento.

9 Transporte e armazenamento

9.1 Transporte

O aspirador não pode ser transportado com o contentor cheio.

O aspirador não pode ser suspenso numa grua.

- ▶ Se necessário, remova o Power Conditioner ou ferramentas soltas do suporte.
- ▶ Esvazie o aspirador antes de o transportar para um outro local.
- ▶ Não incline o aspirador e transporte o aspirador apenas na vertical, caso tenha aspirado líquidos.
- ▶ Para transportar o aspirador, pode, com ajuda do adaptador cónico, encaixar as extremidades da mangueira uma na outra.

Nos aspiradores da classe H



AVISO

Risco de lesão devido a pós nocivos para a saúde! Pode sair material aspirado nocivo do bocal da mangueira.

- ▶ Em aspiradores de classe H, feche o bocal da mangueira com a luva de fecho para o transporte e em caso de período de não utilização.

Indicações especiais relativamente ao transporte livre de pó

É necessário realizar as seguintes medidas para o transporte isento de pó:

- ▶ Coloque a mangueira de aspiração no saco de transporte fornecido e feche o saco de transporte.
- ▶ Tape a ligação da extracção.
- ▶ Retire o tubo de aspiração com bocal para pavimentos para fora do suporte. Transporte o aspirador pelo punho e tubo de aspiração, não pela asa de empurrar.

9.2 Fixar a mala

1. Mantenha uma posição de trabalho segura do aspirador e bloqueie o travão de imobilização. Puxe o punho de transporte completamente para fora.
2. Posicione uma ou várias malas sobre o aspirador.
 - ▶ A / as mala(s) não deve(m) ultrapassar o punho de transporte em altura.
 - ▶ Tenha em consideração a máxima carga adicional.
3. Puxe a fita de prender para fora do suporte e passe-a por cima das malas. Se necessário, prolongue a fita de prender.
4. Engate o ganho da fita de prender no punho de transporte e estique a tira de prender.





9.3 Armazenamento

- ▶ Guarde o aspirador em local seco, onde não seja permitida a entrada de pessoas não autorizadas.

10 Ajuda em caso de avarias

No caso de avarias que não sejam mencionadas nesta tabela ou se não conseguir resolvê-las por si mesmo, contacte o nosso Centro de Assistência Técnica **Hilti**.

10.1 Avaria no aspirador





Avaria	Causa possível	Solução
 <p>O indicador de manutenção Substituir filtro acende.</p>	O elemento filtrante está obstruído ou é demasiado antigo.	<ul style="list-style-type: none"> ▶ Verifique o nível de enchimento do contentor. ▶ Pressione a tecla de comando Limpeza manual. → Página 94 ▶ Se necessário, substitua o filtro. → Página 100
	Nenhum elemento filtrante inserido.	▶ Aplique um elemento filtrante adequado. → Página 100
 <p>O aparelho não arranca ou desliga-se pouco depois de arrancar.</p>	Válvula da água está activada.	▶ Limpe as sondas e a área à volta das mesmas com uma escova.
	<p>Saco colector do pó está cheio.</p> <p>O elemento filtrante está muito sujo.</p> <p>Mangueira de aspiração ou dispositivo de extracção de pó da ferramenta eléctrica está obstruída(o).</p> <p>Ajuste do diâmetro da mangueira em posição errada.</p>	<ul style="list-style-type: none"> ▶ Substitua o saco colector do pó. ▶ Se a limpeza automática do filtro estiver desactivada, ative a limpeza automática do filtro e deixe o aspirador trabalhar durante 30 segundos. ▶ Limpe a mangueira de aspiração e o dispositivo de extracção de pó. ▶ Ajuste o diâmetro da mangueira → Página 98.
Pó é expelido pelo aparelho.	Elemento filtrante está montado incorrectamente.	▶ Volte a montar o elemento filtrante. → Página 100
	Elemento filtrante está danificado.	▶ Monte um novo elemento filtrante. → Página 100
O aparelho liga e desliga inesperadamente, ou o utilizador recebe uma descarga electrostática.	A carga electrostática não é dissipada, o aparelho está ligado a uma tomada sem ligação à terra.	▶ Ligue o aparelho a uma tomada com ligação à terra, utilize uma mangueira antiestática.
O motor deixou de funcionar.	Fusível do quadro eléctrico disparou.	<ul style="list-style-type: none"> ▶ Ligue o fusível. ▶ Se o fusível voltar a disparar, procure a causa para o excesso de corrente.
	Contentor cheio.	▶ Desligue o aparelho e esvazie o contentor.
	O dispositivo de protecção térmica do motor disparou.	<ul style="list-style-type: none"> ▶ Desligue o aparelho e deixe-o arrefecer, aprox. 5 minutos. ▶ Se o motor não arrancar, leve o seu aparelho ao Serviço de Assistência Técnica Hilti.



Avaria	Causa possível	Solução
O motor deixou de funcionar.	O dispositivo de protecção térmica do motor desliga repetidamente o motor.	▶ Limpe as saídas de ar cuidadosamente com uma escova seca.
O motor não funciona no modo automático.	A ferramenta eléctrica ligada ao aspirador está avariada ou a ficha não foi introduzida correctamente.	▶ Verifique o funcionamento do aparelho ligado e insira bem o cabo de alimentação.
Limpeza automática do elemento filtrante não funciona.	Nenhuma mangueira de aspiração ligada.	▶ Ligue a mangueira de aspiração.

10.2 Avaria no aparelho do sistema

Se o aspirador for utilizado num sistema sem fios, os aparelhos do sistema conectados podem emitir as seguintes mensagens no seu visor.

Avaria	Causa possível	Solução
 <p>Acende o indicador de manutenção Erro desconhecido.</p>	O aparelho de sistema conectado recebeu um código de erro desconhecido do aspirador.	▶ Verifique o aspirador em relação a avarias.
 <p>O indicador de manutenção Substituir filtro acende.</p>	O elemento filtrante está obstruído ou é demasiado antigo.	▶ Verifique o nível de enchimento do contentor. ▶ Pressione a tecla de comando Limpeza manual . → Página 94 ▶ Se necessário, substitua o filtro. → Página 100
	Nenhum elemento filtrante inserido.	▶ Aplique um elemento filtrante adequado. → Página 100
 <p>O indicador de manutenção Corte de água acende.</p>	Válvula da água está activada.	▶ Limpe as sondas e a área à volta das mesmas com uma escova.
 <p>O indicador de manutenção Potência de sucção reduzida acende.</p>	Saco colector do pó está cheio.	▶ Substitua o saco colector do pó.
	O elemento filtrante está muito sujo.	▶ Se a limpeza automática do filtro estiver desactivada, ative a limpeza automática do filtro e deixe o aspirador trabalhar durante 30 segundos.
	Mangueira de aspiração ou dispositivo de extracção de pó da ferramenta eléctrica está obstruída(o).	▶ Limpe a mangueira de aspiração e o dispositivo de extracção de pó.
	Ajuste do diâmetro da mangueira em posição errada.	▶ Ajuste o diâmetro da mangueira → Página 98.

11 Reciclagem

 Os produtos **Hilti** são, em grande parte, fabricados com materiais recicláveis. Um pré-requisito para a reciclagem é que esses materiais sejam devidamente separados. Em muitos países, a **Hilti** aceita o seu aparelho usado para reutilização. Para mais informações dirija-se ao Serviço de Clientes **Hilti** local ou ao seu vendedor.



De acordo com a directiva europeia relativa aos resíduos de equipamentos eléctricos e electrónicos e a correspondente transposição para as leis nacionais, os aparelhos eléctricos usados devem ser recolhidos separadamente, sendo encaminhados para um reaproveitamento ecológico.



- ▶ Não deite equipamentos eléctricos no lixo doméstico!

Lama resultante de perfuração

Em termos ambientais, não é permitido que a lama resultante da perfuração atinja os rios, lagos ou os sistemas de esgotos sem que haja um pré-tratamento.

- ▶ Consulte as normas locais no que se refere a este assunto.

Recomendamos o seguinte pré-tratamento:

- ▶ Recolha a lama resultante da perfuração (utilizando, por exemplo, um aspirador de líquidos).
- ▶ Deixe sedimentar a lama resultante da perfuração e recicle esses resíduos sólidos de forma apropriada (a adição de um agente de floculação pode acelerar o processo de sedimentação).
- ▶ A água resultante dessa lama (alcalina, pH > 7) deve ser neutralizada adicionando-lhe um ácido neutralizador ou uma grande quantidade de água, antes que esta atinja o sistema de drenagem.

Pó resultante da perfuração

- ▶ Elimine o pó acumulado resultante da perfuração de acordo com as regulamentações legais, nacionais em vigor.

12 Garantia do fabricante

- ▶ Se tiver dúvidas em relação às condições de garantia, contacte o seu parceiro **Hilti** local.

Istruzioni originali

1 Indicazioni relative al manuale d'istruzioni

1.1 A questo manuale d'istruzioni

- Leggere attentamente il presente manuale d'istruzioni prima della messa in funzione. Ciò costituisce un presupposto fondamentale per un lavoro sicuro ed un utilizzo dell'utensile privo di disturbi.
- Rispettare le avvertenze per la sicurezza e i segnali di avvertimento riportati nel presente manuale d'istruzioni.
- Conservare sempre il manuale d'istruzioni con il prodotto e consegnare il prodotto a terze persone solo unitamente al presente manuale.

1.2 Spiegazioni del disegno

1.2.1 Avvertenze

Le avvertenze avvisano della presenza di pericoli nell'uso del prodotto. Vengono utilizzate le seguenti parole segnaletiche:

PERICOLO

PERICOLO !

- ▶ Prestare attenzione ad un pericolo imminente, che può essere causa di lesioni gravi o mortali.

AVVERTIMENTO

AVVERTIMENTO !

- ▶ Per un pericolo potenzialmente imminente, che può essere causa di lesioni gravi o mortali per le persone.

PRUDENZA

PRUDENZA !

- ▶ Situazione potenzialmente pericolosa, che potrebbe causare lesioni alle persone o danni materiali.



1.2.2 Simboli nella documentazione

Nella nostra documentazione vengono utilizzati i seguenti simboli:

	Prima dell'utilizzo leggere il manuale d'istruzioni
	Prudenza
	Indicazioni sull'utilizzo ed altre informazioni utili
	Smaltimento dei materiali riciclabili
	Non gettare gli attrezzi elettrici e le batterie tra i rifiuti domestici

1.2.3 Simboli nelle figure

Nelle nostre figure vengono utilizzati i seguenti simboli:

	Questi numeri rimandano alle figure corrispondenti all'inizio delle presenti istruzioni
	La numerazione indica una sequenza delle fasi di lavoro nell'immagine e può discostarsi dalle fasi di lavoro nel testo
	I numeri di posizione vengono utilizzati nella figura Panoramica e fanno riferimento ai numeri della legenda nel paragrafo Panoramica prodotto
	Questo simbolo è inteso per attirare la vostra attenzione in caso di utilizzo del prodotto.

1.3 Simboli in funzione del prodotto

1.3.1 Simboli presenti sul prodotto

Sul prodotto possono essere utilizzati i seguenti simboli:

	L'apparecchio supporta la tecnologia NFC, compatibile con piattaforme iOS e Android.
	Se indicato sul prodotto, il prodotto è stato certificato dal presente ufficio di certificazione per il mercato statunitense/americano e canadese secondo le normative valide.

1.3.2 Segnali di divieto

Sul prodotto vengono utilizzati i seguenti segnali di divieto:

	Proibito il trasporto con gru
--	-------------------------------

1.4 Etichette speciali sul prodotto

ATTENZIONE: Questo aspiratore contiene polveri dannose per la salute. Lo svuotamento e la manutenzione, compreso lo smaltimento del sacchetto raccogli-polvere, devono essere eseguite esclusivamente da personale specializzato, che indossa idonei dispositivi di protezione individuali. Utilizzare l'aspiratore esclusivamente con il sistema di filtraggio integro e perfettamente funzionante.

Sull'aspiratore si trova uno dei seguenti adesivi di avvertimento:



Adesivo di avvertimento con campo per il testo:



i Prima di mettere in funzione l'aspiratore classe H, è necessario apporre un'avvertenza specifica sull'adesivo dell'aspiratore. Staccare l'adesivo nella lingua del paese d'utilizzo dal foglio degli adesivi allegato e incollarlo sull'area libera dell'adesivo di avvertimento.

Adesivo di avvertimento con pittogrammi:



Accertarsi che l'adesivo di avvertimento sia ben visibile.

1.5 Informazioni relative al prodotto

I prodotti **Hilti** sono destinati ad un uso di tipo professionale e devono essere utilizzati, sottoposti a manutenzione e riparati esclusivamente da personale autorizzato ed opportunamente istruito. Questo personale deve essere istruito specificamente sui pericoli che possono presentarsi. Il prodotto ed i suoi accessori possono essere fonte di pericolo se maneggiati in modo non idoneo da personale non opportunamente istruito o utilizzati in modo non conforme alle disposizioni.

La denominazione del modello ed il numero di serie sono riportati sulla targhetta dell'attrezzo.

- ▶ Riportare il numero di serie nella tabella seguente. I dati relativi al prodotto sono necessari in caso di richieste al nostro referente o al Centro Riparazioni.

Dati prodotto

Aspiratore a umido/a secco	VC 20H-X VC 40H-X
Generazione	02
N. di serie	

1.6 Dichiarazione di conformità

Sotto nostra unica responsabilità, dichiariamo che il prodotto qui descritto è stato realizzato in conformità alle direttive e norme vigenti. L'immagine della dichiarazione di conformità è riportata alla fine della presente documentazione.

La documentazione tecnica è depositata qui:

Hilti Entwicklungsgesellschaft mbH | Zulassung Geräte | Hiltistraße 6 | 86916 Kaufering, DE

2 Sicurezza

2.1 Indicazioni generali di sicurezza

Oltre alle indicazioni di sicurezza riportate nei singoli capitoli delle presenti istruzioni per l'uso, è necessario attenersi sempre e rigorosamente alle disposizioni riportate di seguito.

- ▶ **Leggere tutte le avvertenze!** La mancata osservanza delle seguenti avvertenze può essere causa di scosse elettriche, incendio e/o lesioni di grave entità.
- ▶ **In caso di utilizzo dell'attrezzo in combinazione con un attrezzo elettrico, prima dell'uso leggere le istruzioni dell'attrezzo elettrico ed osservarne tutte le avvertenze ivi riportate.**
- ▶ **Non sono consentite manipolazioni o modifiche allo strumento.**
- ▶ **Utilizzare l'attrezzo giusto. Non utilizzare l'attrezzo per scopi diversi da quelli per i quali è stato progettato, bensì solamente in conformità a quanto riportato nel presente manuale ed in perfette condizioni di funzionamento.**



- ▶ Prima di procedere all'utilizzo del prodotto, si raccomanda di informarsi in merito alla gestione, agli eventuali pericoli derivanti dal materiale in questione ed allo smaltimento del materiale aspirato.
- ▶ Tenere conto delle influenze dell'ambiente circostante. Non utilizzare l'attrezzo in ambienti ove esista il pericolo di incendio o di esplosione.
- ▶ L'attrezzo deve essere utilizzato esclusivamente da persone che abbiano una sufficiente familiarità con l'attrezzo stesso, siano state istruite ad un uso sicuro e che comprendano i pericoli che ne possono derivare. L'attrezzo non è destinato all'uso da parte dei bambini. I bambini devono essere sorvegliati al fine di evitare che giochino con l'attrezzo.
- ▶ Conservare gli attrezzi inutilizzati in un luogo sicuro. Gli attrezzi non utilizzati devono essere conservati in un luogo asciutto, in alto o chiuso a chiave, al di fuori della portata dei bambini.

2.2 Sicurezza delle persone

- ▶ È importante essere concentrati su ciò che si sta facendo e maneggiare con attenzione il prodotto durante il lavoro. Non utilizzare l'aspiratore quando si è stanchi oppure sotto l'influsso di droghe, alcol o farmaci. Un attimo di disattenzione durante l'utilizzo dell'attrezzo può causare lesioni di grave entità.
- ▶ Durante l'utilizzo dell'attrezzo, l'operatore e le persone nelle immediate vicinanze devono indossare adeguati occhiali protettivi, un elmetto di protezione, protezioni acustiche, guanti protettivi, calzature antinfortunistiche ed una mascherina leggera per le vie respiratorie.
- ▶ Accertarsi che l'aspiratore non possa scivolare via o ribaltarsi.
- ▶ Azionare i freni delle ruote per un posizionamento sicuro dell'aspiratore. Qualora il freno non fosse azionato, l'aspiratore potrebbe mettersi in movimento in modo incontrollato.
- ▶ Attenersi alle prescrizioni antinfortunistiche nazionali.
- ▶ Se è possibile montare dispositivi di aspirazione o di raccolta della polvere, assicurarsi che questi siano collegati e vengano utilizzati in modo corretto. L'impiego di un dispositivo per l'aspirazione della polvere può ridurre il pericolo rappresentato dalla polvere.

2.3 Utilizzo conforme e cura dell'attrezzo

- ▶ Non lasciare l'attrezzo incustodito.
- ▶ Non disattivare la pulizia del filtro durante l'aspirazione di polveri pericolose, specialmente nel caso di utilizzo con elettrotensili che generano polvere.
- ▶ Proteggere l'attrezzo dal gelo.
- ▶ Il dispositivo di limitazione del livello d'acqua deve essere pulito regolarmente con una spazzola secondo le istruzioni ed ispezionato al fine di rilevare eventuali danneggiamenti.
- ▶ Durante l'applicazione della testa di aspirazione, prestare attenzione a non pizzicarsi le dita ed a non danneggiare il cavo di alimentazione. Sussiste il pericolo di lesioni e di danni materiali.
- ▶ Controllare che l'attrezzo e gli accessori non presentino eventuali danneggiamenti. Prima di un ulteriore impiego dell'attrezzo, i dispositivi di protezione o le parti lievemente danneggiate devono essere esaminati con cura per verificarne il perfetto funzionamento in conformità alle prescrizioni. Verificare che i componenti mobili funzionino perfettamente senza incepparsi e verificare inoltre che gli altri componenti non siano danneggiati. Tutte le parti devono essere montate correttamente e devono soddisfare ogni prescrizione, in modo da garantire il perfetto funzionamento dell'attrezzo.
- ▶ Fare riparare l'attrezzo esclusivamente da personale specializzato qualificato e solo impiegando pezzi di ricambio originali. In questo modo potrà essere salvaguardata la sicurezza dell'attrezzo elettrico.
- ▶ In caso di inutilizzo dell'attrezzo (durante le pause di lavoro), prima della manutenzione e del cambio degli accessori o della sostituzione del filtro, scollegare sempre la spina dalla presa. Tale misura di sicurezza eviterà che l'attrezzo possa essere messo in funzione inavvertitamente.
- ▶ Non tirare mai l'aspiratore dal cavo di alimentazione per spostarlo. Non passare con l'aspiratore sul cavo di alimentazione.
- ▶ Non trasportare l'attrezzo con una gru.

Ulteriori indicazioni per aspiratori H

- ▶ Durante il trasporto ed in caso di inutilizzo dell'attrezzo chiudere il raccordo d'immissione con il manicotto di chiusura..



2.4 Sicurezza elettrica

- ▶ **La spina dell'attrezzo deve essere adatta alla presa di corrente. Evitare assolutamente di apportare modifiche alla spina. Non utilizzare adattatori con gli attrezzi dotati di messa a terra di protezione.** Le spine non modificate e le prese adatte allo scopo riducono il rischio di scosse elettriche.
- ▶ **Inserire la spina in una presa adatta con messa a terra, che sia installata in sicurezza e tenendo conto di tutte le caratteristiche locali. Se non si è sicuri sulla corretta messa a terra della presa, farla controllare da un elettricista specializzato.**
- ▶ **Evitare il contatto del corpo con superfici con messa a terra, come tubi, radiatori, fornelli e frigoriferi.** Sussiste un maggior rischio di scosse elettriche nel momento in cui il corpo è collegato a terra.
- ▶ **Tenere l'attrezzo al riparo dalla pioggia e dall'umidità.** L'eventuale infiltrazione di acqua in un attrezzo elettrico aumenta il rischio di scosse elettriche.
- ▶ **Accertarsi che il cavo di alimentazione non sia immerso in pozzanghere.**
- ▶ **Controllare regolarmente il cavo di alimentazione dell'attrezzo e, in caso di danni, farlo sostituire da un Centro Riparazioni Hilti. Controllare regolarmente i cavi di prolunga e sostituirli qualora risultassero danneggiati.**
- ▶ **Se durante il lavoro vengono danneggiati il cavo di alimentazione e/o il cavo di prolunga, non toccarli. Estrarre la spina dalla presa.** Se i cavi di alimentazione e di prolunga sono danneggiati sussiste il pericolo di scossa elettrica.
- ▶ Il cavo di alimentazione deve essere sostituito soltanto con il modello specificato nel manuale d'istruzioni.
- ▶ **Non usare il cavo per scopi diversi da quelli previsti, per trasportare o appendere l'attrezzo, né per estrarre la spina dalla presa di corrente. Tenere il cavo al riparo da fonti di calore, dall'olio, dagli spigoli o da parti dell'attrezzo in movimento.** I cavi danneggiati o aggrovigliati aumentano il rischio di scosse elettriche.
- ▶ **Qualora si voglia usare l'attrezzo elettrico all'aperto, impiegare esclusivamente cavi di prolunga adatti anche per l'impiego all'esterno.** L'uso di un cavo di prolunga omologato per l'impiego all'esterno riduce il rischio di scosse elettriche.
- ▶ **In caso di interruzione della corrente disattivare l'attrezzo ed estrarre la spina dalla presa di corrente.**
- ▶ **Utilizzare la presa dell'attrezzo solo per gli scopi indicati nel manuale d'istruzioni.**
- ▶ **Non utilizzare l'attrezzo se è sporco o bagnato.** In circostanze sfavorevoli, la polvere eventualmente presente sulla superficie dell'attrezzo, soprattutto se proveniente da materiali conduttori, oppure l'umidità, possono causare scariche elettriche. **Pertanto, soprattutto se vengono lavorati frequentemente materiali conduttori, far controllare ad intervalli regolari gli attrezzi sporchi presso un Centro Riparazioni Hilti.**

2.5 Area di lavoro

- ▶ **Fare in modo che la postazione di lavoro sia ben illuminata.**
- ▶ **Fare in modo che l'area di lavoro sia ben ventilata.** L'aerazione insufficiente dell'area di lavoro può provocare danni alla salute causati dalla polvere.
- ▶ **Tenere in ordine la postazione di lavoro. Mantenere l'area di lavoro libera da oggetti che potrebbero essere causa di lesioni.** Il disordine nella postazione di lavoro può essere causa di incidenti.
- ▶ **Evitare di lavorare con l'attrezzo in ambienti soggetti a rischio di esplosioni nei quali si trovino liquidi, gas o polveri infiammabili.** Gli attrezzi elettrici producono scintille che possono far infiammare la polvere o i gas.

2.6 Materiale aspirato

- ▶ **Non è consentito aspirare polveri dannose per la salute la cui classe sia superiore alla classe di polveri dell'aspiratore. Non è consentito aspirare polveri infiammabili e/o esplosive (ad esempio polveri di magnesio o alluminio). Non è consentito aspirare materiali con temperatura superiore a 60 °C (140 °F) (ad es. sigarette accese o ceneri calde).**
- ▶ Prima di iniziare il lavoro, controllare sempre la classe di pericolosità della polvere nociva per la salute che potrebbe formarsi durante il lavoro. I materiali nocivi per la salute, come ad esempio l'amianto ed il piombo, **non** sono previsti specificatamente nell'uso previsto del prodotto e non devono essere trattati → Pagina 110. Se nonostante ciò vengono trattati materiali contenenti piombo o amianto, la garanzia del costruttore per il Vostro prodotto decade.



- ▶ La polvere che si genera durante la levigatura, la smerigliatura, il taglio e la foratura può contenere sostanze chimiche pericolose. Alcuni esempi sono: piombo o vernici a base di piombo; mattoni, calcestruzzo ed altri prodotti di muratura, pietra naturale e altri prodotti a base di quarzo; determinate categorie di legname, quali rovere, faggio e legno trattato chimicamente; amianto o materiali contenenti amianto. Determinare l'esposizione dell'utilizzatore e degli astanti in base alla classe di pericolosità dei materiali su cui si sta lavorando. Adottare i provvedimenti necessari al fine di mantenere l'esposizione ad un livello di sicurezza, ad es. utilizzare un sistema di raccolta della polvere o indossare una mascherina di protezione delle vie respiratorie. I provvedimenti generali per la riduzione dell'esposizione includono i seguenti punti:
 - ▶ lavorare in un ambiente ben aerato,
 - ▶ evitare un contatto prolungato con la polvere,
 - ▶ allontanare la polvere da viso e corpo,
 - ▶ indossare abbigliamento protettivo e lavare con acqua e sapone le parti esposte.
- ▶ **Non è consentito aspirare liquidi infiammabili, esplosivi o aggressivi (refrigeranti e lubrificanti, benzina, solventi, acidi (pH < 5), soluzioni alcaline (pH > 12,5) ecc.).**
- ▶ **Spegnerne immediatamente l'aspiratore qualora si verificasse una fuoriuscita di schiuma o altri liquidi.**
- ▶ **Qualora si aspiri materiale caldo, con temperatura max. di 60 °C (140 °F), indossare guanti protettivi.**
- ▶ **Se vengono eseguiti lavori con fanghi di perforazione di natura minerale, indossare l'abbigliamento protettivo previsto ed evitare il contatto con la pelle (pH > 9, corrosivo).**
- ▶ **Evitare il contatto con liquidi basici o acidi. In caso di contatto casuale, sciacquare con acqua. Se il liquido entra in contatto con gli occhi, risciacquare abbondantemente con acqua e consultare un medico.**

Ulteriori indicazioni per aspiratori H

- ▶ L'aspiratore di classe H è adatto per l'aspirazione/estrazione di polveri asciutte non infiammabili, trucioli di legno e polveri di classe H dannose per la salute, secondo EN 60335-2-69. **In caso di aspirazione di polveri di classe H dannose per la salute, l'aspiratore deve essere utilizzato esclusivamente con il filtro.**
- ▶ **In caso di aspirazione ad umido, non è consentito aspirare sostanze nocive alla salute.**
- ▶ **Questo aspiratore contiene polvere dannosa per la salute!** La manutenzione e lo svuotamento, così come la rimozione dei contenitori di raccolta polveri, come ad es. un sacchetto raccogli-polvere, devono essere eseguiti esclusivamente da personale specializzato dotato dell'equipaggiamento di protezione personale adeguato.
- ▶ **La polvere che si forma andrà trasportata in recipienti a tenuta di polvere. Non è consentito il travaso.** Lo smaltimento deve essere effettuato in conformità con le norme e i regolamenti per lo smaltimento dei rifiuti.
- ▶ **Una volta prelevato, l'elemento filtro principale non andrà riutilizzato. I filtri integrati andranno sostituiti esclusivamente in zone apposite, cosiddette postazioni di decontaminazione, a cura di un tecnico specializzato.** Smaltire il filtro esausto secondo le prescrizioni vigenti.



3 Descrizione

3.1 Panoramica del prodotto

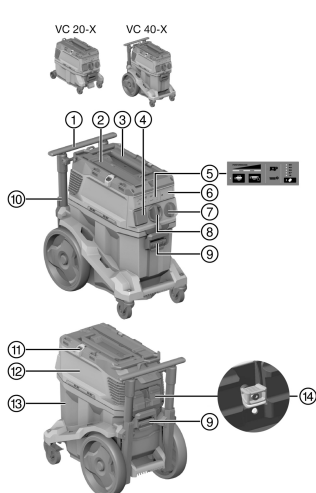

- ① Impugnatura di trasporto (estraibile)
- ② Occhio di fissaggio per valigetta **Hilti**
- ③ Impugnatura per il trasporto
- ④ Presa dell'attrezzo
- ⑤ Pannello di comando e visualizzazione
- ⑥ Coperchio cieco per modulo radio (opzionale)
- ⑦ Interruttore dell'attrezzo
- ⑧ Raccordo d'immissione (tubo flessibile di aspirazione)
- ⑨ Bloccaggio contenitore (2x)
- ⑩ Cavo di alimentazione
- ⑪ Ganci di fissaggio (2x) con cavetto in gomma
- ⑫ Testa di aspirazione
- ⑬ Contenitore rifiuti
- ⑭ Cartuccia filtro con staffa di bloccaggio (collegata all'utensile)

3.2 Utilizzo conforme

I prodotti qui descritti sono aspiratori industriali universali destinati ad un uso professionale. Sono utilizzabili per applicazioni a secco ed a umido.

Non rivolgere questo prodotto contro persone o animali. È vietato l'utilizzo sott'acqua.

- ▶ Prima di procedere all'utilizzo del prodotto, si raccomanda di informarsi in merito alla gestione, agli eventuali pericoli derivanti dal materiale in questione ed al sicuro smaltimento del materiale.
- ▶ Non impiegare il prodotto per un uso stazionario prolungato, su impianti automatici o semiautomatici.
- ▶ Per evitare il rischio di lesioni, utilizzare esclusivamente gli accessori e gli utensili di **Hilti**.
- ▶ Onde evitare gli effetti elettrostatici, utilizzare un tubo flessibile di aspirazione antistatico.
- ▶ Evitare di aspirare oggetti che possono causare lesioni attraverso il sacchetto raccogli-polvere (ad esempio materiale aspirato appuntito o affilato).
- ▶ Non utilizzare l'attrezzo come scala.
- ▶ Attenersi alle normative antinfortunistiche nazionali.

Applicazioni ammesse:

- Durante la fase di depolverazione è necessario assicurare un ricambio d'aria L sufficiente nell'ambiente nel momento in cui l'aria di scarico viene fatta ricircolare.
Osservare le normative nazionali!

- ▶ Aspirazione di grandi quantità di polveri lavorando con mole diamantate, troncatrici, martelli perforatori e corone di perforazione a secco **Hilti**.
- ▶ Aspirazione di fanghi di perforazione di natura minerale lavorando con corone diamantate **Hilti** o seghe diamantate **Hilti** e materiale aspirato liquido, fino ad una temperatura massima di 60 °C (140 °F).
- ▶ Aspirazione di olio e liquidi fino ad una temperatura massima di 60 °C (140 °F).
- ▶ Pulizia a secco e ad umido di pareti e pavimenti.

Ulteriori indicazioni per aspiratori H:

- ▶ Adatto per l'aspirazione di polveri asciutte, non infiammabili e nocive di classe H secondo EN 60335-2-69.
 - ▶ Attenersi alle regole in vigore nel proprio Paese.
- ▶ Nell'utilizzare aspiratori di classe H, attenersi alle normative antinfortunistiche nazionali.
- ▶ All'occorrenza, o comunque almeno una volta all'anno, gli aspiratori H devono essere sottoposti a manutenzione, riparati se necessario e ispezionati da un tecnico specializzato. Il risultato dell'ispezione deve essere presentato su richiesta.



3.3 Possibile utilizzo non conforme

- ▶ L'aspiratore non deve essere impiegato per l'aspirazione di amianto.
- ▶ L'aspiratore non deve essere utilizzato in posizione orizzontale.
- ▶ L'aspiratore non deve essere impiegato per aspirare materiali soggetti a rischio di esplosione, sostanze incandescenti, ardenti o infiammabili e polveri aggressive (ad esempio polvere di magnesio o di alluminio). Eccezione: trucioli di legno.
- ▶ L'aspiratore non deve essere impiegato per aspirare liquidi infiammabili (ad esempio benzina, solventi, acidi, refrigeranti e lubrificanti).

3.4 Indicatori sul prodotto

Indicatore	Descrizione
	Indicatore di servizio Sostituire filtro Se il LED si accende, il filtro è ostruito. 1. Controllare il livello di riempimento del contenitore rifiuti 2. Premere il tasto di comando Pulizia manuale del filtro . 3. Controllare il filtro e, all'occorrenza, sostituirlo.
	Monitoraggio livello di riempimento Se il LED si accende, è attivo il disinserimento di protezione in modalità a umido. Svuotare il contenitore e pulire le sonde.
	Indicatore della potenza Quest'indicatore informa sulle attuali condizioni del filtro. Alla capacità di aspirazione massima, si accenderanno tutti e 3 i LED.

3.5 Tasti di comando sul prodotto

Tasto di comando	Descrizione
	Pulizia manuale del filtro Premere questo tasto per effettuare una pulizia manuale del filtro.
	Pulizia automatica del filtro Se il LED si accende, è attiva la pulizia automatica del filtro. Disattivare la pulizia automatica del filtro, premendo il tasto. Il LED si spegnerà.
	Impostazione diametro tubo flessibile Premere questo tasto per impostare il diametro del tubo flessibile attualmente utilizzato. Il valore da impostare dipende dall'attrezzo collegato e dal relativo diametro di aspirazione e potrà essere necessario adattarlo.

3.6 Dotazione

Aspiratore a umido / a secco incluso elemento filtrante, tubo flessibile di aspirazione completo di manicotto rotante (lato aspiratore) e manicotto utensile, sacchetto raccogli-polvere (in plastica) PE, manuale d'istruzioni

Altri prodotti di sistema, omologati per il vostro prodotto, sono reperibili presso il vostro **Hilti Store** oppure all'indirizzo: www.hilti.group

3.7 Pulizia del filtro

La pulizia del filtro funziona soltanto con il tubo flessibile di aspirazione collegato.



L'aspiratore è dotato di un sistema automatico e manuale di pulizia del filtro per liberare quanto più possibile l'elemento filtrante dalla polvere.

La pulizia automatica del filtro può essere disattivata mediante il tasto "Pulizia automatica del filtro" e riattivata con un'ulteriore pressione dello stesso tasto.

Stato	Significato
LED acceso.	La pulizia del filtro è stata attivata.
LED spento.	La pulizia del filtro è stata disattivata.

Ad ogni avviamento dell'aspiratore la pulizia del filtro viene automaticamente attivata.

L'elemento filtrante viene pulito automaticamente con un getto d'aria (rumore pulsante).

Per consentire una potenza di aspirazione costantemente elevata, nelle applicazioni di sistema (soprattutto in caso di levigatura, taglio ed esecuzione di scanalatura), oppure qualora si aspirino grandi quantità di polvere, la pulizia del filtro dovrà essere attiva.

Indipendentemente dalla pulizia automatica del filtro, il filtro può essere pulito in qualsiasi momento premendo il tasto "Pulizia manuale del filtro".

Pulizia di potenza: La massima potenza nella pulizia del filtro si ottiene chiudendo il tubo flessibile e premendo contemporaneamente il tasto "Pulizia manuale del filtro".

3.8 Indicazioni sull'utilizzo

Utilizzare l'aspiratore H esclusivamente con sacchetto raccogli-polvere.

Accessori e tipi di applicazioni

Codice articolo	Accessori	Tipo di applicazione
2262098	Filtro H VC 20/40/150	Filtro speciale per le applicazioni con classe di polveri H (depurabile)
Filtro speciale per applicazioni con classe di polvere H (2287667)	Filtro HEPA EN VC 20/40/150	Filtro speciale per le applicazioni con classe di polveri H (non depurabile)
2262094	Sacchetto raccogli-polvere VC 20H-X (in plastica)	applicazioni con sostanze minerali, a umido e a secco
2261450	Sacchetto raccogli-polvere VC 40H-X (in plastica)	applicazioni con sostanze minerali, a umido e a secco
203865	Tubo flessibile di aspirazione 27×3,5 m AS	a umido e a secco
203867	Tubo flessibile di aspirazione 36×5 m AS	a umido e a secco
203866	Tubo flessibile di aspirazione 36 x 5 m	Aspirazione di liquidi; Nessuna applicazione per polvere



3.9 Applicazione Hilti SafeSet

VC 40H-X

Hilti SafeSet è un metodo per l'applicazione ottimale di ancoraggi chimici. Tutti i componenti **SafeSet** sono abbinati in modo ottimale tra loro nonché testati e omologati come sistema globale in conformità con le specifiche di omologazione internazionali.



Per ulteriori informazioni in merito, visitare il sito www.hilti.group o contattare lo specialista **Hilti** per ancoraggi chimici.

Prima di utilizzare il prodotto con l'applicazione **Hilti SafeSet**, rispettare le seguenti avvertenze e precauzioni:

- ▶ Utilizzare questo prodotto solo se in perfette condizioni di funzionamento. Accertarsi che la guarnizione tra il contenitore rifiuti e la testa di aspirazione sia perfettamente a tenuta.
- ▶ Verificare le condizioni del filtro. Se il filtro è usurato oppure occluso, sostituire il filtro. → Pagina 118
- ▶ Svuotare il contenitore prima di iniziare il lavoro con il prodotto.
- ▶ Accertarsi che il tubo flessibile non sia completamente arrotolato o piegato.
- ▶ Accertarsi che il tubo flessibile di aspirazione sia intatto ed ermetico.
- ▶ Utilizzare solamente il tubo flessibile di aspirazione originale. Per il tubo flessibile di aspirazione non utilizzare alcuna prolunga o adattatore a Y.
- ▶ Utilizzando un sacchetto raccogli-polvere in vello, prima di un'applicazione **SafeSet** inserire sempre un sacchetto raccogli-polvere in vello nuovo.

VC 40H-X

- ▶ Durante un'applicazione **SafeSet**, la pulizia automatica del filtro deve essere sempre attivata.

VC 20H-X

Questo prodotto non è omologato per l'applicazione **Hilti SafeSet**.

4 Dati tecnici

4.1 Caratteristiche del prodotto



In caso di utilizzo con un generatore o trasformatore, la potenza erogata dagli stessi deve essere almeno doppia rispetto all'assorbimento di potenza nominale riportato sulla targhetta dell'attrezzo. La tensione d'esercizio del trasformatore o generatore deve essere sempre compresa tra il +5% e il -15% della tensione nominale del prodotto.

	VC 20-X	VC 40-X
Peso	11 kg	14,4 kg
Dimensioni (L x P x H)	530 mm x 290 mm x 415 mm	560 mm x 365 mm x 590 mm
Carico aggiuntivo max.	25 kg	25 kg
Volume del contenitore	15 ℓ	30 ℓ
Quantità utile per polvere	15 kg	34 kg
Volume utile per acqua	9 ℓ	22,8 ℓ
Temperatura aria	-10 °C ... 40 °C	-10 °C ... 40 °C
Pulizia automatica del filtro	Gestita da sensore	Gestita da sensore
Frequenza di rete	50 Hz ... 60 Hz	50 Hz ... 60 Hz
Classe di protezione	I	I
Tipo di protezione	IP X4	IP X4



4.2 Tensione nominale

	110 V (GB 32 A)	220 - 240 V
Assorbimento di potenza nominale	1.100 W	1.200 W
Potenza di allacciamento presa attrezzo integrata per elettrotensile	1.600 W	<ul style="list-style-type: none"> 2.400 W 1.200 W (solo Nuova Zelanda)
Allacciamento alla rete (tipo)	HARSJT 3x12 (2,5) AWG	H07 RNF 3G 1,5 mm ²

4.3 Portata volumetrica max. e depressione max.

	110 V (GB 32 A)	220 - 240 V
Portata volumetrica max. (turbina)	71 ℓ/s	74 ℓ/s
Flusso volumetrico max. (Estremità del tubo flessibile)	177,1 m ³ /h (49,2 ℓ/s)	183 m ³ /h (50,6 ℓ/s)
Flusso volumetrico max. (estremità del tubo flessibile; ∅ 36 mm, L=4,65 m)	138,6 m ³ /h (38,5 ℓ/s)	142 m ³ /h (39,4 ℓ/s)
Depressione max.	22,3 kPa (223 mbar)	24,5 kPa (245 mbar)

4.4 Informazioni sulla rumorosità e sulle vibrazioni, misurate secondo EN 60335

Le seguenti indicazioni sono valide per tutti gli aspiratori industriali VC 20 e VC 40.

Livello di pressione acustica emissioni (L _{pA})	69 dB(A)
Grado d'incertezza livello di pressione acustica (K _{pA})	2,5 dB(A)
Valore di emissione delle oscillazioni	< 2,5 m/s ²

5 Utilizzo dei cavi di prolunga



AVVERTIMENTO

Pericolo dovuto a cavi danneggiati! È proibito toccare il cavo di rete o di prolunga se questo è stato danneggiato durante il lavoro. Disinserire la spina dalla presa.

- ▶ Controllare regolarmente il cavo di collegamento dell'attrezzo e, in caso di danni, farlo sostituire da personale tecnico riconosciuto.
- Utilizzare esclusivamente cavi di prolunga omologati per la specifica applicazione, con una sezione sufficiente del cavo. In caso contrario si potrebbero riscontrare perdite di potenza dell'attrezzo e surriscaldamento del cavo.
- Controllare regolarmente che il cavo di prolunga non presenti danneggiamenti.
- I cavi di prolunga danneggiati devono essere sostituiti.
- Per l'utilizzo all'aperto, usare solo cavi di prolunga omologati e provvisti del relativo contrassegno.

6 Messa in funzione



PERICOLO

Pericolo derivante dalla corrente elettrica. Se l'aspiratore non è correttamente collegato, sussiste il pericolo di lesioni gravi o anche mortali.

- ▶ Collegare l'aspiratore solamente ad una fonte di energia elettrica provvista di messa a terra.



PRUDENZA

Pericolo di lesioni a causa di spostamenti incontrollati! Qualora il freno non fosse azionato, l'aspiratore potrebbe mettersi in movimento in modo incontrollato.

- ▶ Azionare i freni delle ruote per un posizionamento sicuro dell'aspiratore.



6.1 Prima messa in funzione



Scegliere il sacchetto raccogli-polvere appropriato, in base al materiale da aspirare (sostanze minerali o legno) e al tipo di applicazione (a secco/a umido). → Capitolo "Avvertenze di utilizzo"

1. Aprire i due fermagli di chiusura.
2. Sollevare la testa di aspirazione dal contenitore rifiuti.
3. Togliere i componenti accessori dal contenitore rifiuti e dall'imballaggio.
4. Inserire un sacchetto raccogli-polvere conformemente alle istruzioni.
5. Applicare la testa di aspirazione al contenitore rifiuti e chiudere i due fermagli di chiusura.
6. Accertarsi che la testa di aspirazione sia montata correttamente e bloccata.
7. Collegare il tubo flessibile di aspirazione.

6.2 Sostituzione del sacchetto raccogli-polvere (in plastica) 2

1. Estrarre la spina dalla presa.
2. Aprire i 2 fermagli di chiusura.
3. Sollevare la testa di aspirazione dal contenitore rifiuti.
4. Chiudere il sacchetto raccogli-polvere, mediante un fermacavi, sotto l'apertura di sfiato in tessuto non tessuto (pad filtrante).
 - ▶ Smaltire il sacchetto raccogli-polvere secondo le prescrizioni vigenti.
5. Inserire un nuovo sacchetto raccogli-polvere (in plastica) nel contenitore rifiuti e mettere il sacchetto raccogli-polvere attorno al bordo del contenitore rifiuti.
 - ▶ L'apertura di ventilazione del sacchetto raccogli-polvere deve trovarsi all'interno del contenitore rifiuti.
 - ▶ Allineare il sacchetto raccogli-polvere inserito servendosi della linea nera sul bordo del contenitore.
6. Applicare la testa di aspirazione sul contenitore rifiuti.
7. Chiudere i 2 fermagli di chiusura.
8. Accertarsi che la testa di aspirazione sia montata correttamente e bloccata.
9. Collegare il tubo flessibile di aspirazione.

7 Utilizzo



PERICOLO

Pericolo di lesioni. In caso di aspiratori di classe L, classe M e classe H, l'aspiratore contiene polvere nociva per la salute.

- ▶ Le operazioni di svuotamento e manutenzione, inclusa l'eliminazione del recipiente di raccolta polvere, devono essere eseguite esclusivamente da personale specializzato. Utilizzare i dispositivi di protezione individuali previsti.
- ▶ Prima di allontanare l'aspiratore da una zona esposta all'azione di sostanze pericolose, aspirare l'esterno dell'aspiratore, pulirlo strofinando o imballarlo in modo ermetico. Poiché tutte le parti della macchina devono essere considerate contaminate, nel momento in cui vengono tratte dalla zona di pericolo, è necessario adottare adeguate misure al fine di evitare una possibile diffusione della polvere.
- ▶ Non azionare mai l'aspiratore senza il sistema di filtrazione completo.



AVVERTIMENTO

Pericolo di lesioni Causa il danneggiamento del sistema di filtrazione si può verificare la fuoriuscita di polvere nociva per la salute.

- ▶ In caso di necessità (ad esempio rottura del filtro) disattivare l'aspiratore, estrarre la spina dalla presa e fare controllare l'aspiratore da personale specializzato prima di un ulteriore utilizzo.



PRUDENZA

Pericolo di lesioni a causa di spostamenti incontrollati! Qualora il freno non fosse azionato, l'aspiratore potrebbe mettersi in movimento in modo incontrollato.

- ▶ Azionare i freni delle ruote per un posizionamento sicuro dell'aspiratore.



7.1 Impostazione del diametro del tubo flessibile

1. Per l'aspirazione di polveri asciutte e non infiammabili con valori limite di esposizione e per l'aspirazione di trucioli di legno adattare il diametro del tubo di aspirazione con la posizione dell'interruttore per la regolazione del diametro del tubo flessibile.
2. Modificare l'impostazione del diametro del tubo flessibile e quindi la soglia del segnale acustico di avvertimento, premendo ripetutamente il tasto .

7.2 Funzionamento senza utilizzo della presa dell'attrezzo

1. Prima di inserire la spina di alimentazione, accertarsi che l'interruttore dell'attrezzo sia posizionato su "OFF".
2. Inserire la spina dell'aspiratore nella presa.
3. Ruotare l'interruttore dell'attrezzo in posizione "ON".

7.3 Funzionamento con utilizzo della presa dell'attrezzo

La presa è concepita esclusivamente per il collegamento diretto di elettrotensili all'aspiratore.

Per quanto concerne gli elettrotensili collegati alla presa dell'attrezzo, osservare i relativi manuali d'istruzioni e le indicazioni di sicurezza ivi contenute.

 **Solo per i mercati Svizzera e Liechtenstein:** Utilizzare la presa dell'attrezzo esclusivamente in caso di applicazioni in condizioni ambientali asciutte.

1. Estrarre la spina dell'aspiratore dalla presa.
2. Verificare che la massima potenza assorbita dell'attrezzo elettrico da collegare sia inferiore alla potenza massima consentita per la presa dell'attrezzo, vedere capitolo "Dati tecnici" e dati stampati sulla presa dell'attrezzo.
3. Prima di inserire la spina dell'attrezzo elettrico, accertarsi che l'attrezzo elettrico sia spento.
4. Inserire la spina dell'attrezzo elettrico nella presa di corrente.
5. Inserire la spina dell'aspiratore nella presa.
6. Ruotare l'interruttore dell'attrezzo in posizione "AUTO".
7. Accendere l'attrezzo elettrico.

 Dopo lo spegnimento dell'attrezzo elettrico, l'aspiratore rimane in funzione ancora per pochi istanti, per consentire l'aspirazione della polvere che si trova all'interno del tubo flessibile.

7.4 Aspirazione di polveri asciutte

 Prima dell'aspirazione di polveri asciutte e, in particolare, di polveri minerali, occorre accertarsi che il sacchetto raccogli-polvere corretto sia sempre presente nel contenitore. Il materiale aspirato può quindi essere smaltito in modo semplice e pulito.

PRUDENZA

Pericolo di lesioni a causa di polveri dannose per la salute! Senza l'impiego di un elemento filtrante si può verificare la fuoriuscita di pericoloso materiale aspirato.

- ▶ Utilizzare l'aspiratore solo con l'elemento filtrante inserito.
- ▶ Accertarsi che l'elemento filtrante sia asciutto e che sia stato inserito il sacchetto raccogli-polvere adeguato.

7.5 Aspirazione di liquidi

PRUDENZA

Pericolo di lesioni a causa di polveri dannose per la salute! Senza l'impiego di un elemento filtrante si può verificare la fuoriuscita di pericoloso materiale aspirato.

- ▶ Utilizzare l'aspiratore solo con l'elemento filtrante inserito.

1. Controllare il monitoraggio livello di riempimento. → Pagina 119



- Utilizzare, se possibile, un elemento filtrante separato per l'aspirazione di liquidi.



Per informazioni sui filtri adatti consultare le indicazioni sull'utilizzo degli accessori → Pagina 112.

- In seguito all'aspirazione dei liquidi aprire i due fermagli di chiusura.
- Solleverare la testa di aspirazione dal contenitore rifiuti e posarla su una superficie piana, affinché l'elemento filtrante possa asciugarsi.
- Svuotare il contenitore rifiuti e pulirlo con un tubo flessibile per l'acqua. Pulire gli elettrodi con una spazzola e l'elemento filtrante - previa asciugatura - strofinandolo con la mano.
- Lasciare asciugare il contenitore rifiuti.

7.6 Dopo l'aspirazione

- Spegnere l'elettrooutensile.
- Ruotare l'interruttore dell'attrezzo in posizione "OFF".
- Estrarre la spina dell'aspiratore dalla presa.
- Avvolgere il cavo di alimentazione e appenderlo al gancio per cavi.
- Svuotare il contenitore e pulire l'attrezzo strofinandolo con un panno umido.
- Avvolgere il tubo flessibile.
- Collocare l'aspiratore in un locale asciutto e protetto da un utilizzo non autorizzato.

7.7 Svuotamento del contenitore rifiuti con polveri asciutte

- Estrarre la spina dalla presa.
- Aprire i 2 fermagli di chiusura.
- Solleverare la testa di aspirazione dal contenitore rifiuti e posarla su una superficie piana.
- Svuotare il contenitore rifiuti:
 - **In caso di aspiratori di classe H:** Togliere il sacchetto raccogli-polvere dal contenitore rifiuti e inserire un nuovo sacchetto.



Utilizzare l'aspiratore H esclusivamente con sacchetto raccogli-polvere.

- Applcare quindi la testa di aspirazione sul contenitore rifiuti e chiudere i 2 fermagli di chiusura.

7.8 Svuotamento del contenitore rifiuti senza il sacchetto raccogli-polvere (per i liquidi)

- Estrarre la spina dalla presa.
- Solleverare la testa di aspirazione dal contenitore rifiuti e posarla su una superficie piana.
- Aprire i 2 fermagli di chiusura.
- Afferrare il contenitore rifiuti per le maniglie e rovesciarlo per svuotarlo.
- Pulire il bordo del contenitore rifiuti con un panno.
- Applcare la testa di aspirazione al contenitore rifiuti e chiudere i due fermagli di chiusura.

7.9 Utilizzo dell'interruttore di sicurezza contro le sovracorrenti



Solo per mercati Australia e Nuova Zelanda

Il fusibile protegge la presa attrezzo dai picchi di corrente. Quando il fusibile interviene, l'interruttore di sovracorrente (bianco) diventa visibile sotto alla copertura trasparente. Per evitare che il fusibile intervenga nuovamente, eliminare la causa, ad es. separando l'elettrooutensile collegato dalla presa attrezzo.

- Per ripristinare l'alimentazione elettrica dell'elettrooutensile collegato, premere l'interruttore di sovracorrente.



8 Cura e manutenzione

8.1 Cura dell'aspiratore

AVVERTIMENTO

Pericolo derivante dalla corrente elettrica! Le riparazioni di componenti elettrici non eseguite a regola d'arte possono provocare gravi lesioni causate da scosse elettriche.

- ▶ Fare eseguire le riparazioni sui componenti elettrici esclusivamente a elettricisti specializzati.
- ▶ Tenere l'aspiratore, e in modo particolare le superfici di impugnatura, sempre asciutti, puliti e privi di olio e grasso. Non utilizzare prodotti detergenti contenenti silicone.
- ▶ Non azionare mai l'aspiratore con le feritoie di ventilazione intasate! Pulire con cautela le feritoie di ventilazione con una spazzola asciutta. Impedire l'ingresso di corpi estranei all'interno dell'aspiratore.
- ▶ Pulire regolarmente la parte esterna con un panno leggermente inumidito. Per la pulizia dell'aspiratore non utilizzare apparecchi a getto d'acqua o di vapore o acqua corrente, poiché in tal modo potrebbe venire compromessa la sicurezza elettrica dell'aspiratore stesso.

Per aspiratori di classe H:

Per la manutenzione e la pulizia occorre maneggiare l'aspiratore in modo tale da evitare pericoli per il personale addetto alla manutenzione o per altre persone.

- ▶ Applicare lo scarico obbligato dell'aria filtrato.
- ▶ Indossare abbigliamento protettivo.
- ▶ Pulire la zona predisposta per la manutenzione in modo tale da evitare che nell'ambiente circostante si trovino sostanze pericolose.
- ▶ Prima di allontanare l'attrezzo da una zona esposta all'azione di sostanze pericolose, aspirare l'esterno dell'aspiratore, pulirlo strofinando o imballarlo in modo ermetico. Evitare la distribuzione delle polveri pericolose sedimentate.
- ▶ In occasione di lavori di manutenzione e riparazione, tutti i componenti imbrattati che non possono essere puliti in modo soddisfacente devono essere imballati in sacchetti ermetici e smaltiti in conformità alle vigenti norme per lo smaltimento.
- ▶ Almeno una volta l'anno far ispezionare l'aspiratore dal Centro Riparazioni **Hilti** oppure da una persona esperta di polveri, per rilevare ad esempio eventuali danni al filtro, controllare la tenuta dell'attrezzo e il funzionamento dei dispositivi di controllo.
- ▶ Inoltre, per gli aspiratori di classe H, l'efficacia del filtro dell'aspiratore andrà verificata almeno una volta all'anno, o con frequenza maggiore, in base a quanto stabilito dai requisiti nazionali. Il metodo di prova che può essere utilizzato per dimostrare l'efficienza del filtro della macchina è definito nella norma EN 60 335-2-69 (22.AA.201.2). In caso di esito negativo, la verifica andrà ripetuta con un nuovo filtro principale.

8.2 Pulizia del filtro

 Per la pulizia, evitare di far urtare l'elemento filtrante contro oggetti duri o di utilizzare oggetti duri o appuntiti. Ciò comporta una riduzione della durata dell'elemento filtrante.

L'elemento filtrante non deve essere pulito con un'idropulitrice. In caso contrario potrebbero formarsi strappi nel materiale del filtro.

L'elemento filtrante è un componente soggetto ad usura.

- ▶ Sostituire l'elemento filtrante almeno ogni sei mesi.
- ▶ In caso di utilizzo intensivo dell'apparecchio l'elemento filtrante dovrà tuttavia essere sostituito più frequentemente.

8.3 Sostituzione dell'elemento filtrante

1. Estrarre la spina dalla presa.
2. Svitare le vite di fissaggio con una chiave a brugola (5 mm).
3. Aprire la staffa di bloccaggio della cartuccia filtro.
4. Aprire la cartuccia filtro.
5. Rimuovere con cautela l'elemento filtrante servendosi dei punti delle maniglie nel supporto.
 - ▶ Smaltire il filtro nel sacchetto chiuso secondo le prescrizioni vigenti.
6. Pulire la superficie della guarnizione con un panno.
7. Introdurre il nuovo elemento filtrante.
8. Chiudere la cartuccia filtro, ribaltando in avanti il bloccaggio del coperchio.



9. Chiudere il bloccaggio di sicurezza della cartuccia filtro.
10. Assicurarsi di rimuovere nuovamente la polvere che fuoriesce dall'aspiratore e/o dall'elemento filtrante durante la sostituzione del filtro.

8.4 Ispezione del monitoraggio livello di riempimento

1. Estrarre la spina dalla presa.
2. Aprire i due fermagli di chiusura.
3. Sollevare la testa di aspirazione dal contenitore rifiuti e posarla su una superficie piana.
4. Controllare che i contatti di disattivazione (sonde a filo) non presentino impurità e, all'occorrenza, pulirli con una spazzola.
5. Controllare che la guarnizione sulla testa d'aspirazione sia imbrattata e, all'occorrenza, pulirla con un panno.
6. Applicare la testa di aspirazione sul contenitore rifiuti.
7. Chiudere i due fermagli di chiusura.
8. Accertarsi che la testa di aspirazione sia montata correttamente e bloccata.

8.5 Verifiche a seguito di lavori di cura e manutenzione

1. In seguito agli interventi di cura e manutenzione, verificare se l'aspiratore è correttamente montato e funziona perfettamente.
2. Eseguire un test di funzionamento.

9 Trasporto e magazzinaggio

9.1 Trasporto

Non trasportare l'aspiratore con il contenitore rifiuti pieno.

L'aspiratore non deve essere utilizzato appeso ad una gru.

- ▶ All'occorrenza rimuovere il Power Conditioner (stabilizzatore di alimentazione) o l'utensile libero dal supporto.
- ▶ Svuotare l'aspiratore prima di spostarlo in un'altra sede.
- ▶ Non inclinare l'aspiratore e trasportarlo solo in posizione verticale dopo aver aspirato dei liquidi.
- ▶ Per il trasporto è possibile utilizzare l'adattatore conico per unire le due estremità del tubo flessibile.

Per aspiratori di classe H

AVVERTIMENTO

Pericolo di lesioni a causa di polveri dannose per la salute! Si può verificare la fuoriuscita di materiale pericoloso attraverso il raccordo d'immissione.

- ▶ Per il trasporto ed in caso di inutilizzo, chiudere il raccordo d'immissione con il manicotto di chiusura in caso di aspiratori di classe H.

Avvertenze specifiche per un trasporto esente da polvere

Per un trasporto esente da polvere, andranno adottate le seguenti misure:

- ▶ Riporre il tubo flessibile di aspirazione nella sacca di trasporto in dotazione e chiudere la sacca stessa.
- ▶ Chiudere il raccordo di aspirazione.
- ▶ Prelevare dal supporto il tubo di aspirazione, con relativa bocchetta per pavimenti. Trasportare l'aspiratore mediante l'apposita impugnatura e il tubo di aspirazione, non tramite la staffa di spinta.

9.2 Fissaggio valigie

1. Accertarsi che l'aspiratore sia ben saldo e bloccare il freno di stazionamento. Estrarre completamente la maniglia di trasporto.
2. Posizionare una o più valigie sull'aspiratore.
 - ▶ La/Le valigia(e) non deve/devono sporgere oltre l'altezza della maniglia di trasporto.
 - ▶ Rispettare il carico massimo aggiuntivo.
3. Estrarre il cappio di ancoraggio dal supporto e sopra le valigie. Prolungare il cappio di ancoraggi, se necessario.
4. Agganciare il gancio del cappio di ancoraggio alla maniglia di trasporto e tendere il cappio di ancoraggio.





9.3 Stoccaggio

- ▶ Collocare l'aspiratore in un locale asciutto e protetto da un utilizzo non autorizzato.

10 Supporto in caso di anomalie

In caso di anomalie non indicate nella presente tabella o che non è possibile risolvere per proprio conto, si prega di rivolgersi al Centro Riparazioni **Hilti**.

10.1 Anomalia aspiratore

Anomalia	Possibile causa	Soluzione
 <p>L'indicatore di servizio Sostituire filtro si accende.</p>	L'elemento filtrante è occluso o logoro.	<ul style="list-style-type: none"> ▶ Controllare il livello di riempimento del contenitore rifiuti. ▶ Premere il tasto di comando Pulizia manuale. → Pagina 111 ▶ All'occorrenza, sostituire il filtro. → Pagina 118
	Nessun elemento filtrante inserito.	▶ Inserire un elemento filtrante di tipo appropriato. → Pagina 118
 <p>L'attrezzo non funziona o si spegne dopo un breve avviamento.</p>	Il disinserimento del flusso d'acqua è scattato.	▶ Pulire le sonde e l'area intorno alle sonde con una spazzola.
	Sacchetto raccogli-polvere pieno.	▶ Sostituire il sacchetto raccogli-polvere.
	L'elemento filtrante è molto sporco.	▶ Qualora la pulizia automatica del filtro sia disattivata procedere alla riattivazione e lasciare l'aspiratore in funzione per 30 secondi.
	Il tubo flessibile di aspirazione o il carter di protezione antipolvere dell'elettrotensile è occluso.	▶ Pulire il tubo flessibile di aspirazione o il carter di protezione antipolvere.
	Regolazione diametro del flessibile in posizione errata.	▶ Impostare il diametro del tubo flessibile → Pagina 116.
La polvere viene soffiata via dall'attrezzo.	Elemento filtrante non montato correttamente.	▶ Montare nuovamente l'elemento filtrante. → Pagina 118
	Elemento filtrante danneggiato.	▶ Montare un nuovo elemento filtrante. → Pagina 118
L'attrezzo si accende e spegne involontariamente oppure si rileva una scarica elettrostatica sull'utilizzatore.	La conduttanza elettrostatica non è garantita, l'attrezzo non è collegato ad una presa dotata di messa a terra.	▶ Collegare l'attrezzo ad una presa dotata di messa a terra, utilizzare un tubo flessibile antistatico.
Il motore non gira più.	La sicura della presa di corrente è scattata.	<ul style="list-style-type: none"> ▶ Inserire la sicura. ▶ Se scatta nuovamente, ricercare la causa del sovraccarico di corrente.
	Contenitore rifiuti pieno.	▶ Spegnerne l'attrezzo e svuotare il contenitore rifiuti.
	Si è attivato il fusibile termico del motore.	<ul style="list-style-type: none"> ▶ Disinserire l'attrezzo e lasciarlo raffreddare per circa 5 minuti. ▶ Se il motore non si avvia, portare l'attrezzo al Servizio Clienti Hilti.



Anomalia	Possibile causa	Soluzione
Il motore non gira più.	Il fusibile termico del motore spegne ripetutamente il motore.	► Pulire con cautela le feritoie di ventilazione con una spazzola asciutta.
Il motore non funziona in modalità automatica.	L'attrezzo collegato è difettoso o non è innestato correttamente.	► Controllare il funzionamento dell'attrezzo collegato oppure inserire saldamente la spina.
La pulizia automatica dell'elemento filtrante non funziona.	Nessun tubo flessibile di aspirazione collegato.	► Collegare il tubo flessibile di aspirazione.

10.2 Anomalia dispositivo di sistema

Se l'aspiratore viene utilizzato in un sistema wireless, i dispositivi di sistema connessi possono visualizzare i seguenti messaggi dal loro display.

Anomalia	Possibile causa	Soluzione
 Errore sconosciuto L'indicatore di servizio si accende.	Il dispositivo di sistema connesso ha ricevuto un codice di errore sconosciuto dall'aspiratore.	► Verificare che l'aspiratore non presenti anomalie.
 L'indicatore di servizio Sostituire filtro si accende.	L'elemento filtrante è occluso o logoro.	► Controllare il livello di riempimento del contenitore rifiuti. ► Premere il tasto di comando Pulizia manuale . → Pagina 111 ► All'occorrenza, sostituire il filtro. → Pagina 118
	Nessun elemento filtrante inserito.	► Inserire un elemento filtrante di tipo appropriato. → Pagina 118
 L'indicatore di servizio Disinserimento acqua si accende.	Il disinserimento del flusso d'acqua è scattato.	► Pulire le sonde e l'area intorno alle sonde con una spazzola.
 L'indicatore di servizio Potenza di aspirazione ridotta si accende.	Sacchetto raccogli-polvere pieno.	► Sostituire il sacchetto raccogli-polvere.
	L'elemento filtrante è molto sporco.	► Qualora la pulizia automatica del filtro sia disattivata procedere alla riattivazione e lasciare l'aspiratore in funzione per 30 secondi.
	Il tubo flessibile di aspirazione o il carter di protezione antipolvere dell'elettro utensile è occluso.	► Pulire il tubo flessibile di aspirazione o il carter di protezione antipolvere.
	Regolazione diametro del flessibile in posizione errata.	► Impostare il diametro del tubo flessibile → Pagina 116.

11 Smaltimento

I prodotti Hilti sono in gran parte realizzati con materiali riciclabili. Condizione essenziale per il riciclaggio è che i materiali vengano accuratamente separati. In molti Paesi Hilti ritira il vostro vecchio attrezzo. Rivolgetevi al centro assistenza Hilti oppure al vostro referente Hilti.

Secondo la Direttiva Europea sui rifiuti di apparecchiature elettriche ed elettroniche e la sua attuazione in conformità alle norme nazionali, le apparecchiature elettriche esauste devono essere raccolte separatamente, al fine di essere reimpiegate in modo ecocompatibile.





- ▶ Non gettare le apparecchiature elettriche tra i rifiuti domestici!

Fango di perforazione

Dal punto di vista della tutela dell'ambiente è problematico lasciar fluire direttamente i fanghi di perforazione nei corsi d'acqua oppure nella rete fognaria senza un adeguato pre-trattamento.

- ▶ Richiedere informazioni alle autorità locali in merito alle normative vigenti.

Si suggerisce il seguente pre-trattamento:

- ▶ Raccogliere il fango di foratura (ad esempio con aspiratore per liquidi).
- ▶ Lasciare depositare il fango di perforazione e smaltire la parte solida in una discarica per calcinacci (agenti flocculanti possono accelerare il processo di deposizione).
- ▶ Prima di smaltire nelle fognature l'acqua residua (basica, pH > 7), neutralizzarla aggiungendo un neutralizzatore acido o diluendola con molta acqua.

Polvere di foratura

- ▶ Smaltire la polvere di foratura raccolta in conformità alle vigenti prescrizioni nazionali di legge.

12 Garanzia del costruttore

- ▶ In caso di domande sulle condizioni di garanzia, rivolgersi al partner locale **Hilti**.

Original brugsanvisning

1 Om brugsanvisningen

1.1 Om denne brugsanvisning

- Læs brugsanvisningen grundigt igennem inden ibrugtagning. Det er en forudsætning for sikkert arbejde og korrekt håndtering.
- Følg sikkerhedsanvisningerne og advarslerne i denne brugsanvisning og på produktet.
- Opbevar altid brugsanvisningen sammen med produktet, og overdrag kun produktet til andre personer sammen med denne brugsanvisning.

1.2 Tegnforklaring

1.2.1 Advarsler

Advarsler advarer mod farer ved håndtering af produktet. Følgende signalord anvendes:

 **FARE**

FARE !

- ▶ Betegner en umiddelbart truende fare, der kan medføre alvorlige kvæstelser eller døden.

 **ADVARSEL**

ADVARSEL !

- ▶ Står ved en potentielt truende fare, der kan medføre alvorlige kvæstelser eller døden.



 **FORSIGTIG**

FORSIGTIG !

- ▶ Advarer om en potentielt farlig situation, der kan forårsage personskader eller materielle skader.

1.2.2 Symboler i denne dokumentation

Der benyttes følgende symboler i vores dokumentation:

	Læs brugsanvisningen før brug
	Forsigtig



	Anvisninger for anvendelse og andre nyttige oplysninger
	Håndtering af genvindbare materialer
	Elektriske maskiner og batterier må ikke bortskaffes som almindeligt husholdningsaffald

1.2.3 Symboler i illustrationer

Der benyttes følgende symboler i vores illustrationer:

	Disse tal henviser til de forskellige illustrationer i begyndelsen af brugsanvisningen
3	Nummereringen udtrykker arbejdsrinnenes rækkefølge på illustrationen og kan afvige fra arbejdsrinnene i teksten
	Positionsnumre anvendes i illustrationen Oversigt og refererer til tallene i symbolforklaringen i afsnittet Produktoversigt
	Dette symbol skal sikre skærpet opmærksomhed ved omgang med produktet.

1.3 Produktspecifikke symboler

1.3.1 Symboler på produktet

Følgende symboler kan forekomme på produktet:

	Maskinen understøtter NFC-teknologi, som er kompatibel med iOS- og Android-platforme.
	Hvis en sådan findes på produktet, er produktet certificeret til det amerikanske og canadiske marked iht. gældende standarder af dette certificeringsorgan.

1.3.2 Forbudssymboler

Følgende forbudssymboler anvendes på produktet:

	Må ikke transporteres med kran
--	--------------------------------

1.4 Særlige mærkater på produktet

ADVARSEL: Denne støvsuger indeholder sundhedsskadeligt støv. Tømning og vedligeholdelse, inklusive bortskaffelse af støvposen, må kun udføres af fagfolk, som bruger personligt beskyttelsesudstyr. Anvend kun støvsugeren sammen med et intakt og fejlfrit fungerende filtersystem.

En af følgende advarselsmærkater befinder sig på støvsugeren:

Advarselsmærkat med tekstfelt:



Før du tager støvsugeren i H-klassen i brug, skal der anbringes en klar advarsel på støvsugerens advarselsmærkat. Træk mærkaten på dit landesprog af det medfølgende ark med mærkater, og anbring den på den tomme flade på advarselsmærkaten:



Advarselmærkat med pictogrammer:



Vær opmærksom på, at advarselmærkaten er let at se.

1.5 Produktoplysninger

Hilti-produkter er beregnet til professionel brug og må kun betjenes, efterses og vedligeholdes af autoriseret og instrueret personale. Dette personale skal i særdeleshed informeres om de potentielle farer, der er forbundet med brugen af dette produkt. Der kan opstå farlige situationer ved anvendelse af produktet og det tilhørende udstyr, hvis det anvendes af personer, der ikke er blevet undervist i dens brug, eller hvis det ikke anvendes korrekt i henhold til forskrifterne i denne brugsanvisning.

Typebetegnelse og serienummer fremgår af typeskiltet.

- ▶ Notér serienummeret i den efterfølgende tabel. Du skal bruge produktoplysningerne ved henvendelser til vores lokale afdeling eller vores serviceværksted.

Produktoplysninger

Våd- og tørstøvsuger	VC 20H-X VC 40H-X
Generation	02
Serienummer	

1.6 Overensstemmelseserklæring

Vi erklærer som eneansvarlige, at det beskrevne produkt er i overensstemmelse med gældende direktiver og standarder. Sidst i dette dokument finder du et billede af overensstemmelseserklæringen.

Den tekniske dokumentation er arkiveret her:

Hilti Entwicklungsgesellschaft mbH | Zulassung Geräte | Hiltistraße 6 | 86916 Kaufering, DE

2 Sikkerhed

2.1 Generelle sikkerhedsanvisninger

Ud over sikkerhedshenvisningerne i de enkelte kapitler i denne brugsanvisning skal følgende bestemmelser altid overholdes nøje.

- ▶ **Læs alle anvisningerne!** Hvis du ikke følger nedenstående anvisninger, kan det resultere i elektrisk stød, brand og/eller alvorlige personskader.
- ▶ **Ved brug af maskinen sammen med elværktøj skal du læse elværktøjets brugsanvisning før brugen og overholde alle anvisninger.**
- ▶ **Det er ikke tilladt at modificere eller ændre maskinen.**
- ▶ **Brug den rigtige maskine. Brug ikke maskinen til formål, som den ikke er beregnet til, men kun i overensstemmelse med formålet og i fejlfri stand.**
- ▶ **Før arbejdet med produktet skal du sætte dig ind i, hvordan du håndterer produktet, hvordan du håndterer de farer, som kan udgå fra materialet, og hvordan du bortskaffer det opslugede materiale.**
- ▶ **Tag hensyn til påvirkning fra omgivelserne. Brug ikke maskinen, hvis der er risiko for brand eller eksplosion.**
- ▶ **Maskinen må kun anvendes af personer, som er fortrolig med denne, er blevet instrueret i sikker brug af denne og forstår de farer, der udgår fra denne. Maskinen er ikke beregnet til børn. Børn skal holdes under opsyn for at sikre, at de ikke leger med maskinen.**
- ▶ **Opbevar altid maskiner, der ikke anvendes, sikkert. De skal opbevares på et tørt, højt beliggende eller svært tilgængeligt sted uden for børns rækkevidde.**



2.2 Personlig sikkerhed

- ▶ Det er vigtigt at være opmærksom, se, hvad man laver, og bruge produktet fornuftigt. Brug aldrig støvsugeren, hvis du er træt eller påvirket af stoffer, alkohol eller medicin. Et øjeblik uopmærksomhed under brugen af maskinen kan medføre alvorlige personskader.
- ▶ Brugeren og personer, der opholder sig i nærheden, skal under brugen af maskinen bære beskyttelsesbriller, sikkerhedshjelm, høreværn, beskyttelseshandsker, sikkerhedssko og et let åndedrætsværn.
- ▶ Sørg for, at støvsugeren ikke kan rulle af sig selv eller falde ned.
- ▶ Anvend hjulbremserne for at opnå en sikker stabilitet for støvsugeren. Hvis hjulbremserne ikke er aktiverede, kan støvsugeren sætte sig ukontrolleret i bevægelse.
- ▶ Vær opmærksom på de landespecifikke arbejdsmiljøforskrifter.
- ▶ Hvis støvudsugnings- og opsamlingsudstyr kan monteres, er det vigtigt, at dette tilsluttes og benyttes korrekt. Ved at anvende en støvudsugning er det muligt at nedsætte risiciene som følge af støv.

2.3 Omhyggelig omgang og brug maskinen

- ▶ Lad aldrig maskinen være uden opsyn.
- ▶ Deaktiver ikke filterrengøringen ved opugning af farligt støv, især ikke ved anvendelse af støvproducerende elværktøjer.
- ▶ Beskyt maskinen mod frost.
- ▶ Rengør regelmæssigt vandstands begrænsningsenheden med en børste efter anvisningerne, og kontrollér den for tegn på skader.
- ▶ Ved påsætning af sugehovedet skal du passe på ikke at klemme fingrene og beskadige netledningen. Der er fare for personskader og beskadigelse.
- ▶ Kontrollér maskinen og tilbehøret for eventuelle beskadigelser. Før du fortsætter med at bruge maskinen, skal du omhyggeligt kontrollere, at sikkerhedsudstyret og evt. let beskadigede dele fungerer fejlfrit og i overensstemmelse med formålet. Kontrollér, om de bevægelige dele fungerer korrekt og ikke sidder fast, og om der findes beskadigede dele. Alle dele skal være monteret korrekt og opfylde alle betingelser, så maskinens fejlfrie drift er sikret.
- ▶ Sørg for, at maskinen kun repareres af kvalificerede fagfolk, og at der altid benyttes originale reservedele. Dermed sikres størst mulig elværktøjsikkerhed.
- ▶ Træk altid stikket ud af stikkontakten, når maskinen ikke anvendes (f.eks. ved en pause i arbejdet), inden rengøring og vedligeholdelse, inden udskiftning af tilbehørsdele eller inden udskiftning af filter. Disse sikkerhedsforanstaltninger forhindrer utilsigtet start af maskinen.
- ▶ Filter aldrig i netledningen for at bringe støvsugeren i en anden arbejdsposition. Kør ikke støvsugeren hen over netledningen.
- ▶ Maskinen må ikke transporteres med en kran.

Endvidere for H-støvsugere

- ▶ Luk maskinens indløbsfitting med lukkemuffen, når maskinen skal transporteres eller ikke anvendes.

2.4 Elektrisk sikkerhed

- ▶ Maskinens stik skal passe til stikkontakten. Stikket må under ingen omstændigheder ændres. Brug ikke adapterstik sammen med jordforbundne maskiner. Uændrede stik, der passer til kontakterne, nedsætter risikoen for elektrisk stød.
- ▶ Sæt stikket i en egnet jordet stikkontakt, som er installeret på sikker vis og afstemt efter alle lokale forhold. Hvis du er i tvivl om, hvor vidt stikkontakten er jordet korrekt, skal du få en elektriker til at kontrollere dette.
- ▶ Undgå kropskontakt med jordforbundne overflader som f.eks. rør, radiatorer, komfurer og køleskabe. Hvis din krop er jordforbundet, øges risikoen for elektrisk stød.
- ▶ Maskinen må ikke udsættes for regn eller fugt. Indtrængning af vand i maskinen øger risikoen for elektrisk stød.
- ▶ Kontrollér, at netledningen ikke ligger i vandpytter.
- ▶ Kontrollér regelmæssigt maskinens elledning, og få den udskiftet hos Hilti, hvis den er beskadiget. Kontrollér jævnligt forlængerledningerne, og udskift dem, hvis de er beskadigede.
- ▶ Hvis netledningen og/eller forlængerledningen beskadiget under arbejdet, må du ikke berøre disse. Træk stikket ud af stikkontakten. Beskadigede netledninger og forlængerledninger medfører fare for at få elektrisk stød.



- ▶ Netledningen skal udskiftes med den type, som fremgår af brugsanvisningen.
- ▶ **Brug ikke ledningen til formål, den ikke er beregnet til (f.eks. må man aldrig bære maskinen i ledningen, hænge maskinen op i ledningen eller rykke i ledningen for at trække stikket ud af kontakten). Beskyt ledningen mod varme, olie, skarpe kanter eller maskindele, der er i bevægelse.** Beskadigede eller sammenviklede ledninger øger risikoen for elektrisk stød.
- ▶ **Hvis elværktøjet benyttes i det fri, må der kun benyttes en forlængerledning, der er egnet til udendørs brug.** Brug af forlængerledning til udendørs brug nedsætter risikoen for elektrisk stød.
- ▶ **I tilfælde af en strømafbrydelse skal maskinen slukkes, og netstikket skal trækkes ud af stikkontakten.**
- ▶ **Anvend kun stikket på maskinen til de formål, der er beskrevet i brugsanvisningen.**
- ▶ **Anvend aldrig maskinen, hvis den er snavset eller vådt.** Hvis der sidder støv, først og fremmest fra ledende materialer, på maskinens overflade, eller den er fugtig, er der under uheldige omstændigheder risiko for at få elektrisk stød. **Lad derfor jævnligt Hilti kontrollere snavsede maskiner, især hvis de ofte bruges til at save i elektrisk ledende materialer.**

2.5 Arbejdsplads

- ▶ **Sørg for, at der er en god belysning på arbejdspladsen.**
- ▶ **Sørg for god udluftning af arbejdspladsen.** Dårligt udluftede arbejdspladser kan være sundhedsskadelige som følge af støvpåvirkningen.
- ▶ **Hold arbejdsområdet ryddeligt. Sørg for at holde arbejdspladsen fri for genstande, som man kan komme til skade på.** Uorden i arbejdsområdet kan medføre uheld.
- ▶ **Brug ikke maskinen i eksplosionstruede omgivelser, hvor der er brændbare væsker, gasser eller støv.** Elektriske maskiner kan slå gnister, der kan antænde støv eller dampe.

2.6 Opsuget materiale

- ▶ **Sundhedsskadeligt støv, hvis støvklasse er højere end støvsugerens støvklasse, må ikke opsuges. Brændbart og/eller eksplosivt støv (f.eks. magnesium- eller aluminiumstøv) må ikke suges op. Materialer, som er varmere end 60 °C, må ikke suges op (f.eks. glødende cigaretter, varm aske).**
- ▶ Kontrollér altid før arbejdets begyndelse fareklassen for det sundhedsskadelige støv, som opstår i forbindelse med arbejdet. Sundhedsskadelige materialer som f.eks. asbest og bly er udtrykkeligt **ikke** in omfattet af den formålsbestemte brug af produktet og må ikke bearbejdes → Side 127. Hvis du alligevel bearbejder bly- eller asbestholdige materialer, bortfalder producentgarantien for dit produkt.
- ▶ Støv, der dannes ved slibning, skæring og boring, kan indeholde farlige kemikalier. Nogle eksempler er: Bly eller maling på blybasis; Tegll, beton og andre murværksprodukter, natursten og andre kvartsholdige produkter; Bestemte træsorter som eg, bøg og kemisk behandlet træ; Asbest eller asbestholdige materialer. Bestem eksponeringen for brugeren og omkringstående personer ved hjælp af fareklassen for de materialer, der arbejdes på. Træf de nødvendige foranstaltninger for at holde eksponeringen på et sikkert niveau, f.eks. ved at bruge et støvopsamlingsystem eller brug af et passende åndedrætsværn. Generelle foranstaltninger til at reducere eksponeringen omfatter bl.a.:
 - ▶ Arbejde i et godt ventileret område,
 - ▶ Undgå længere tids kontakt med støv,
 - ▶ Lede støv bort fra ansigt og krop,
 - ▶ Bruge beskyttende beklædning og vaske eksponerede områder med vand og sæbe.
- ▶ **Maskinen må ikke bruges til opsugning af brændbare, eksplosive eller aggressive væsker (køle- og smøremidler, benzin, opløsningsmidler, syrer (pH < 5), lud (pH > 12,5) osv.).**
- ▶ **Sluk omgående støvsugeren, hvis den lækker skum eller væske.**
- ▶ **Anvend beskyttelseshandsker ved opsugning af varmt materiale med en temperatur på maks. 60 °C.**
- ▶ **Brug beskyttelsestøj ved arbejde med mineralisk boreslam, og undgå kontakt med huden (pH > 9, ætsende).**
- ▶ **Undgå kontakt med flydende baser eller syrer. Hvis det alligevel skulle ske, skylles med vand. Hvis du får væske i øjnene, skal du skylle med rigeligt vand, og søge læge.**

Endvidere for H-støvsugere

- ▶ Støvsugeren i klasse H egner sig til op-/udsugning af tørt, ikke-brændbart støv, træspåner og sundhedsskadeligt støv i støvklasse H iht. EN 60335-2-69. **Ved opsugning af sundhedsfarligt støv i klasse H skal støvsugeren altid anvendes med filter.**
- ▶ **Ved vådsugning må der ikke opsuges sundhedsfarlige stoffer.**



- ▶ **Denne støvsuger indeholder sundhedsskadeligt støv!** Vedligeholdelse og tømning eller fjernelse af støvopsamlingsbeholdere, f.eks. en støvpose, må kun foretages af fagfolk med egnet personligt beskyttelsesudstyr.
- ▶ **Støvet skal transporteres i støvtætte beholdere. Omhældning er ikke tilladt.** Bortskaffelse skal ske i henhold til gældende forskrifter og regler for bortskaffelse af affald.
- ▶ **Hovedfilterelementet må ikke bruges igen, når det er taget ud. Fast monterede filtre må kun udskiftes af en sagkyndig i hertil beregnede lokaliteter, f.eks. såkaldte dekontamineringsstationer.** Det brugte filter skal bortskaffes iht. de gældende forskrifter.

3 Beskrivelse

3.1 Produktoversigt

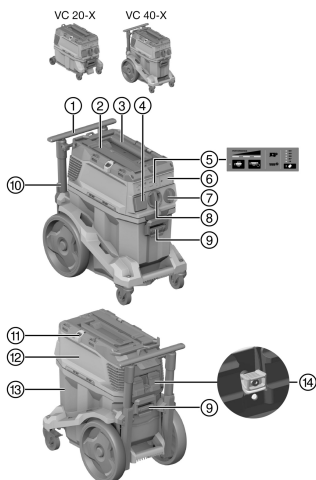

- ① Transportgreb (kan trækkes ud)
- ② Fastsurringsstrop til **Hilti** kuffert
- ③ Bæregreb
- ④ Maskinstikdåse
- ⑤ Display- og betjeningspanel
- ⑥ Blinddæksel til trådløst modul (ekstratilbehør)
- ⑦ Kontakt
- ⑧ Indløbsfitting (støvsugerslange)
- ⑨ Beholderlås (2x)
- ⑩ Netledning
- ⑪ Fikseringskrog (2x) med gummiovertræk
- ⑫ Sugehoved
- ⑬ Smudsbeholder
- ⑭ Filterkassette med låsebøjle (værktøjsafhængig)

3.2 Tilsigtet anvendelse

De her beskrevne produkter er universelle industristøvsugere til erhvervsmæssig brug. De kan anvendes til tør- og vådstøvsugning.

Dette produkt må ikke bruges på mennesker og dyr. Anvendelse under vand er forbudt.

- ▶ Før arbejdet med produktet skal du sætte dig ind i, hvordan du håndterer de farer, som udgår fra materialet, og hvordan materialet bortskaffes på sikker vis.
- ▶ Undlad at anvende produktet i stationær konstant drift i automatiske eller halvautomatiske anlæg.
- ▶ Brug kun originalt tilbehør og værktøj fra **Hilti** for at undgå ulykker.
- ▶ Anvend en antistatisk sugeslange for at undgå elektrostatisk opladning.
- ▶ Opsug ikke genstande, som kan give personskader gennem støvposen (f.eks. spidse eller skarpe materialer).
- ▶ Undlad at bruge produktet som erstatning for en stige.
- ▶ Vær opmærksom på de landespecifikke bestemmelser til forebyggelse af uheld.

Tilladte anvendelsesformål:

- Ved udsagningsanordninger er det nødvendigt at sørge for en tilstrækkelig luftudskiftningshastighed L i rummet, hvis returluften sendes tilbage i rummet.
Overhold de nationale bestemmelser!

- ▶ Opsugning af store mængder støv ved opgaver med **Hilti** diamantslibere, vinkelslibere, borehamre og tørborekroner.
- ▶ Opsugning af mineralisk boreslam ved opgaver med **Hilti** diamantborekroner eller **Hilti** diamantsave og flydende materiale med en temperatur på op til maks. 60 °C.
- ▶ Opsugning af olie og flydende medier med en temperatur på op til maks. 60 °C.



- ▶ Våd- og tørrengøring af væg- og gulvflader.

Endvidere for H-støvsugere:

- ▶ Egnet til opugning af tørt, ikke-brændbart, sundhedsskadeligt støv af støvklasse H iht. EN 60335-2-69.
 - ▶ Følg altid de nationale regler og forskrifter!
- ▶ Overhold de nationale bestemmelser til forebyggelse af uheld ved brug af støvsugere i klasse H.
- ▶ H-støvsugere skal vedligeholdes efter behov, dog mindst én gang om året, reparerer om nødvendigt og kontrolleres af en fagmand. Kontrolresultatet skal fremlægges på anmodning.

3.3 Potentiel forkert brug

- ▶ Støvsugeren må ikke bruges til opugning af asbest.
- ▶ Støvsugeren må ikke anvendes liggende.
- ▶ Støvsugeren må ikke anvendes til opugning af eksplosionsfarlige stoffer, glødende, brændende eller brændbare stoffer og aggressive støvtyper (f.eks. magnesium- eller aluminiumsstøv osv.) (undtagelse: træspåner).
- ▶ Støvsugeren må ikke bruges til opugning af brændbare væsker (f.eks. benzin, opløsningsmidler, syrer, køle- og smøremidler).

3.4 Indikatorer på produktet

Indikator	Beskrivelse
	Serviceindikator Udskiftning af filter Lyser lysdioden, er filtret tilstoppet. 1. Kontrollér niveauet i smudsbeholderen 2. Tryk på betjeningsknappen Manuel filterrengøring . 3. Kontrollér filtret, og udskift det om nødvendigt.
	Niveauovervågning Hvis lysdioden lyser, er beskyttelsesfrakoblingen aktiv ved vådstøvsugning. Tøm beholderen, og rengør sonderne.
	Effektindikator Indikatoren viser den aktuelle filtertilstand. Ved maksimal sugeseffekt lyser alle 3 LED'er.

3.5 Betjeningsknapper på produktet

Betjeningsknap	Beskrivelse
	Manuel filterrengøring Tryk på denne knap for at foretage en manuel filterrengøring.
	Automatisk filterrengøring Hvis lysdioden lyser, er den automatiske filterrengøring aktiv. Deaktiver den automatiske filterrengøring ved at trykke på knappen. Lysdioden slukkes.
	Indstilling af slangediameter Tryk på knappen for at indstille den p.t. anvendte slangediameter. Indstillingsværdien afhænger af det tilsluttede apparat og dennes sugediameter og skal tilpasses efter behov.

3.6 Leveringsomfang

Våd- og tørstøvsuger inklusive filterelement, sugeslange komplet med drejemuffe (på støvsugerside) og værktøjsmuffe, støvpose af kunststof PE, brugsanvisning





Andre systemprodukter, som er godkendt til dit produkt, finder du i **Hilti Store** eller på: **www.hilti.group**

3.7 Filterrensning



Filterrensningen fungerer kun, hvis der er tilsluttet en sugeslange.

Støvsugeren har en manuel og automatisk filterrensningsfunktion for i videst muligt omfang at befri filterelementet for det opsamlede støv.

Den automatiske filterrensning kan slukkes ved at trykke på knappen "Automatisk filterrensning" og tændes igen ved at trykke på knappen endnu en gang.

Tilstand	Betydning
Lysdiode lyser.	Filterrensningen er aktiveret.
Lysdiode lyser ikke.	Filterrensningen er deaktiveret.

Hver gang støvsugeren startes, aktiveres filterrensningen automatisk.

Filterelementet rengøres automatisk af luftstød (pulserende støj).



For at muliggøre en vedvarende høj sugeeffekt skal filterrensningen være aktiveret ved systemapplikationer (især ved slibning, skæring og rilning) eller ved indsugning af større støvmængder.

Filteret kan når som helst renses uafhængigt af den automatiske filterrensning ved at trykke på knappen "Manuel filterrensning".



Powerrensning: Den maksimale virkning af filterrensningen fås ved at lukke slangen til og samtidig trykke på knappen „Manuel filterrensning“.

3.8 Bemærkninger vedrørende brug



H-støvsugeren må kun bruges med støvpose.

Tilbehør og opgavetyper

Vare-nr.	Tilbehør	Opgavetype
2262098	Filter H VC 20/40/150	Specialfilter til opgaver med støvklasse H (kan rengøres)
2287667	Filter HEPA EN VC 20/40/150	Specialfilter til opgaver med støvklasse H (kan ikke rengøres)
2262094	Støvpose VC 20H-X (kunststof)	mineralske opgaver, våd og tør
2261450	Støvpose VC 40H-X (kunststof)	mineralske opgaver, våd og tør
203865	Sugeslange 27×3,5 m AS	våd og tør
203867	Sugeslange 36×5 m AS	våd og tør
203866	Sugeslange 36×5 m	Anvendelse som vådstøvsuger; Må ikke anvendes til støv

3.9 Hilti SafeSet-opgaver

VC 40H-X

Hilti SafeSet er en metode til optimal inddrivning af kemiske ankre. Alle **SafeSet**-komponenter er afstemt optimalt efter hinanden og testet og godkendt som samlet system efter internationale godkendelsesforskrifter.



Yderligere oplysninger får du ved at besøge **www.hilti.group** eller kontakte din **Hilti**-specialist for kemiske ankre.

Følg alle de følgende anvisninger og forholdsregler, før produktet anvendes til **Hilti SafeSet**-opgaver:



- ▶ Anvend kun produktet i fejlfri stand. Kontrollér, at tætningen mellem smudsbeholderen og sugehovedet er ubeskadiget og slutter tæt.
- ▶ Kontrollér filterets tilstand. Udskift filteret, hvis det er slidt eller tilstoppet. → Side 135
- ▶ Tøm beholderen, før du begynder at arbejde med produktet.
- ▶ Kontrollér, at slangen ikke er rullet helt op eller knækket.
- ▶ Kontrollér, at støvsugerslangen er intakt og tæt.
- ▶ Brug kun den originale støvsugerslange. Anvend ikke forlængere eller Y-adapter til støvsugerslangen.
- ▶ Ved anvendelse af støvpose i fiberduk skal der altid isættes en ny støvpose i fiberduk før udførelse af en **SafeSet**-opgave.

VC 40H-X

- ▶ Ved **SafeSet**-opgaver skal den automatiske filterrengøring altid være aktiveret.

VC 20H-X

Dette produkt er ikke godkendt til **Hilti SafeSet**-opgaver!

4 Tekniske data

4.1 Produktgenskaber

Ved drift på en generator eller transformator skal dennes udgangseffekt være mindst dobbelt så høj som det nominelle strømforbrug, der fremgår af maskinens typeskilt. Transformatorens eller generatorens driftsspænding skal til enhver tid ligge inden for +5 % og -15 % af produktets nominelle spænding.

	VC 20-X	VC 40-X
Vægt	11 kg	14,4 kg
Mål (L x B x H)	530 mm x 290 mm x 415 mm	560 mm x 365 mm x 590 mm
Maks. ekstra belastning	25 kg	25 kg
Beholdervolumen	15 ℓ	30 ℓ
Støvnyttevolumen	15 kg	34 kg
Vandnyttevolumen	9 ℓ	22,8 ℓ
Lufttemperatur	-10 °C ... 40 °C	-10 °C ... 40 °C
Automatisk filterrengøring	sensorstyret	sensorstyret
Netfrekvens	50 Hz ... 60 Hz	50 Hz ... 60 Hz
Kapslingsklasse	I	I
Beskyttelsestype	IP X4	IP X4

4.2 Mærkespænding

	110 V (GB 32 A)	220 - 240 V
Nominel effekt	1.100 W	1.200 W
Tilslutningseffekt for integreret maskinstikdåse til elværktøj	1.600 W	<ul style="list-style-type: none"> • 2.400 W • 1.200 W (kun New Zealand)
Nettilslutning (type)	HARSJT 3x12 (2,5) AWG	H07 RNF 3G 1,5 mm ²

4.3 Maks. volumenstrøm og maks. undertryk

	110 V (GB 32 A)	220 - 240 V
Maks. volumenstrøm (turbine)	71 ℓ/s	74 ℓ/s
Maks. volumenstrøm (enden af slangen)	177,1 m ³ /h (49,2 ℓ/s)	183 m ³ /h (50,6 ℓ/s)
Maks. volumenstrøm (enden af slangen; ø36 mm, L=4,65 m)	138,6 m ³ /h (38,5 ℓ/s)	142 m ³ /h (39,4 ℓ/s)
Maks. vakuum	22,3 kPa (223 mbar)	24,5 kPa (245 mbar)



4.4 Støj- og vibrationsinformation, målt iht. EN 60335

Følgende oplysninger gælder for alle industristøvsugere VC 20 og VC 40.

Lydtrykniveau (L_{pA})	69 dB(A)
Usikkerhed, lydtrykniveau (K_{pA})	2,5 dB(A)
Vibrationsemissionsværdi	< 2,5 m/s ²

5 Anvendelse af forlængerledning

ADVARSEL

Fare på grund af beskadigede ledninger! Hvis el- eller forlængerledningen bliver beskadiget under arbejdet, må du ikke røre ved ledningen. Træk stikket ud.

- ▶ Kontrollér maskinens tilslutningsledning regelmæssigt, og få den udskiftet, hvis den er beskadiget.
- Brug kun forlængerledninger med tilstrækkeligt ledningstværsnit, der er godkendt til det pågældende anvendelsesområde. I modsat fald kan der forekomme effekttab på maskinen og overophedning af ledningen.
- Kontrollér regelmæssigt forlængerledningen for beskadigelser.
- Udskift beskadigede forlængerledninger.
- Til udendørs brug må der kun anvendes forlængerledninger, som tydeligt er markeret og godkendt til udendørs brug.

6 Ibrugtagning

FARE

Fare på grund af elektrisk strøm. Hvis støvsugeren ikke er tilsluttet korrekt, kan det medføre døden eller alvorlige personskader.

- ▶ Støvsugeren skal altid sluttes til en korrekt jordet strømkilde.

FORSIGTIG

Fare fore personskader på grund af ukontrollerede bevægelser! Hvis hjulbremserne ikke er aktiverede, kan støvsugeren sætte sig ukontrolleret i bevægelse.

- ▶ Anvend hjulbremserne for at opnå en sikker stabilitet for støvsugeren.

6.1 Første ibrugtagning



Vælg den passende støvpose ud fra det opsugede materiale (mineralsk, træ) og opgavetyper (tør/våd).
→ Kapitel "Anvisninger for brug"

1. Åbn de to låseklemmer.
2. Løft sugehovedet af smudsbeholderen.
3. Tag tilbehørsdelene ud af smudsbeholderen og emballagen.
4. Isæt en støvpose som beskrevet.
5. Sæt støvsugerhovedet på smudsbeholderen, og luk de to låseklemmer.
6. Kontrollér, at sugehovedet er korrekt monteret og fastlåst.
7. Tilslut sugeslangen.

6.2 Udskiftning af støvpose (kunststof) 2

1. Træk stikket ud af stikkontakten.
2. Åbn de 2 låseklemmer.
3. Løft sugehovedet af smudsbeholderen.
4. Luk støvposen med en kabelbinder under fiberudluftningsåbningen (filterpude).
 - ▶ Bortskaf støvposen iht. gældende forskrifter.



5. Sæt en ny støvpose (kunststof) i smudsbeholderen, og kræng støvposen omkring kanten på smudsbeholderen.
 - ▶ Udluftningsåbningen i støvposen skal vende ind mod den indvendige side af smudsbeholderen.
 - ▶ Ret den isatte støvpose til ved hjælp af den sorte streg på beholderens kant.
6. Sæt sugehovedet på smudsbeholderen.
7. Luk de 2 låseklemmer.
8. Kontroller, at sugehovedet er korrekt monteret og fastlåst.
9. Tilslut sugeslangen.

7 Betjening

FARE

Fare for personskader. Ved klasse L-, klasse M- og klasse H-støvsugere indeholder støvsugeren sundhedsskadeligt støv.

- ▶ Tømning og vedligeholdelse, herunder bortskaffelse af støvsamlingsbeholderen, skal altid foretages af fagfolk. Bær passende beskyttelsesudstyr.
 - ▶ Inden støvsugeren fjernes fra området med farlige stoffer, skal støvsugerens ydre støvsuges, tørres grundigt af eller pakkes tætsluttende ind. Da alle maskindele skal anses for at være kontaminerede, hvis de fjernes fra det farlige område, skal der træffes egnede foranstaltninger for at undgå spredning af støvet.
 - ▶ Anvend aldrig støvsugeren uden et komplet filtreringssystem.
-

ADVARSEL

Fare for personskader. Hvis filtreringssystemet bliver beskadiget, kan der strømme sundhedsskadeligt støv ud.

- ▶ I nødstilfælde (f.eks. filterbrud) skal støvsugeren slukkes, netstikket trækkes ud af stikkontakten, og støvsugeren skal kontrolleres af en sagkyndig, før den anvendes igen.
-

FORSIGTIG

Fare for personskader på grund af ukontrollerede bevægelser! Hvis hjulbremserne ikke er aktiverede, kan støvsugeren sætte sig ukontrolleret i bevægelse.

- ▶ Anvend hjulbremserne for at opnå en sikker stabilitet for støvsugeren.
-

7.1 Indstilling af slangediameter

1. Ved opslugning af tørt, ikke-brændbart støv med eksponeringsgrænseværdier og træspåner skal sugeslangediameteren afstemmes med positionen af kontakten til indstilling af slangediameteren.
2. Indstillingen for slangediameter og dermed tærsklen for det akustiske advarselssignal kan ændres ved at trykke flere gange på knappen .

7.2 Anvendelse uden brug af maskinstikdåsen

1. Kontrollér, at kontakten på maskinen står på "OFF", før du sætter netstikket i.
2. Sæt støvsugerens netstik i stikkontakten.
3. Drej kontakten hen på "ON".

7.3 Anvendelse med brug af maskinstikdåsen

Maskinstikdåsen er kun beregnet til direkte tilslutning af elværktøj til støvsugeren.

For elværktøj, der er sluttet til maskinstikdåsen, skal den tilhørende brugsanvisning og sikkerhedsanvisningerne deri følges.



Kun til markederne Schweiz og Liechtenstein: Anvend kun apparatstikdåsen ved opgaver i tørre omgivelser.

1. Træk støvsugerens netstik ud af stikdåsen.
2. Kontrollér, om det tilsluttede elværktøjs maksimale effektforbrug ligger under den tilladte maksimale effekt for maskinstikdåsen, se kapitlet "Tekniske data" og påtrykt værdi på maskinstikdåsen.
3. Kontrollér, at elværktøjet er slukket, før du sætter elværktøjets netstik i.



4. Sæt elværktøjets netstik i maskinstikdåsen.
5. Sæt støvsugerens netstik i stikkontakten.
6. Drej kontakten hen på "Auto".
7. Tænd for elværktøjet.



Efter frakobling af elværktøjet kører støvsugeren videre et kort øjeblik, så det støv, der befinder sig i sugeslangen, suges op.

7.4 Opsugning af tørt støv



Før opsugning af tørt støv og i særdeleshed mineralsk støv skal det kontrolleres, at der er lagt en korrekt støvpose i beholderen. Det opsugede materiale kan herefter fjernes på en nem og ren måde.



FORSIGTIG

Fare for personskader på grund af sundhedsskadeligt støv! Uden anvendelse af et filterelement kan der strømme farligt opsuget materiale ud.

- ▶ Anvend kun støvsugeren med isat filterelement.
- ▶ Sørg for, at filterelementet er tørt, og der er isat en korrekt støvpose.

7.5 Opsugning af væske



FORSIGTIG

Fare for personskader på grund af sundhedsskadeligt støv! Uden anvendelse af et filterelement kan der strømme farligt opsuget materiale ud.

- ▶ Anvend kun støvsugeren med isat filterelement.

1. Kontrollér niveauovervågningen. → Side 135
2. Anvend om muligt et separat filterelement, hvis maskinen bruges som vådstøvsuger.



Oplysninger om egnede filtre fremgår af anvisningerne for brug vedrørende tilbehør → Side 129.

3. Efter opsugning af væske skal du løse de to låseklemmer.
4. Løft sugehovedet af smudsbeholderen, og stil det på et jævnt underlag, så filterelementet kan tørre.
5. Tøm smudsbeholderen, og rengør den med en vandslange. Rengør elektroderne med en børste og filterelementet efter forudgående tørring ved at stryge hånden hen over det.
6. Lad smudsbeholderen tørre.

7.6 Efter opsugning

1. Sluk for elværktøjet.
2. Drej kontakten hen på "OFF".
3. Træk støvsugerens netstik ud af stikdåsen.
4. Rul netledningen sammen, og hæng den op på ledningskrogen.
5. Tøm beholderen, og rengør maskinen ved at tørre den af med en fugtig klud.
6. Rul slangen sammen
7. Anbring støvsugeren på et tørt og sikkert sted, hvor uvedkommende ikke kan tage det i brug.

7.7 Tømning af smudsbeholderen ved tørt støv

1. Træk stikket ud af stikkontakten.
2. Åbn de 2 låseklemmer.
3. Løft sugehovedet af smudsbeholderen, og stil det på et jævnt underlag.
4. Tøm smudsbeholderen:
 - ▶ **Ved H-klasse-støvsugere:** Tag støvposen ud af smudsbeholderen, og sæt en ny støvpose i.



H-støvsugeren må kun bruges med støvpose.

5. Sæt derefter sugerhovedet på smudsbeholderen, og luk de 2 låseklemmer.



7.8 Tømning af smudsbeholder uden støvpose (ved væske)

1. Træk stikket ud af stikkontakten.
2. Løft sugehovedet af smudsbeholderen, og stil det på et jævnt underlag.
3. Åbn de 2 låseklemmer.
4. Tag fat i de forsænkede greb, og vip smudsbeholderen for at tømme den.
5. Rengør kanten af smudsbeholderen med en klud.
6. Sæt støvsugerhovedet på smudsbeholderen, og luk de to låseklemmer.

7.9 Anvendelse af kontakt til overstrømsbeskyttelse

Kun til markederne Australien og New Zealand

Sikringen beskytter stikdåsen mod strømspidser. Hvis sikringen udløses, ses overstrømskontakten (hvid) under den transparente afskærmning. For at sikringen ikke skal blive udløst igen, skal årsagen afhjælpes, f.eks. ved at afbryde det tilsluttede elværktøj fra stikdåsen.

- ▶ Tryk på kontakten til overstrømsbeskyttelsen for at genetablere strømforsyningen til det tilsluttede elværktøj.

8 Rengøring og vedligeholdelse

8.1 Pleje af støvsugeren

ADVARSEL

Fare på grund af elektrisk strøm! Fagmæssigt ukorrekte reparationer af elektriske dele kan medføre alvorlige personskader på grund af elektrisk stød.

- ▶ Reparationer på elektriske dele skal altid udføres af en elektriker.
- ▶ Hold støvsugeren, især gribefladerne, tørre, rene og fri for olie og fedt. Anvend ikke silikoneholdige plejemidler.
- ▶ Anvend aldrig støvsugeren med tildækkede ventilationsåbninger! Rengør forsigtigt luftindtagene med en tør børste. Sørg for, at der ikke trænger fremmedlegemer ind i støvsugeren.
- ▶ Rengør jævnlige siderne udvendigt med en let fugtig klud. Anvend ikke spray, dampstråle eller rindende vand til rengøring, da dette kan bringe støvsugerens elektriske sikkerhed i fare.

Ved H-klasse-støvsugere:

I forbindelse med vedligeholdelse og rengøring skal støvsugeren behandles, så der ikke er fare for vedligeholdelsespersonalet eller andre personer.

- ▶ Anvend filtreret tvangsudluftning.
- ▶ Brug beskyttelsestøj.
- ▶ Rengør vedligeholdelsesområdet, så der ikke ledes farlige stoffer ud i det omkringliggende miljø.
- ▶ Inden støvsugeren fjernes fra området med farlige stoffer, skal støvsugerens ydre støvsuges, tørres grundigt af eller pakkes tætsluttende ind. Undgå i den forbindelse at sprede farligt støv, der har aflejret sig på maskinen.
- ▶ Ved vedligeholdelses- og reparationsarbejde skal alle kontaminerede dele, som ikke kan rengøres på tilfredsstillende vis, pakkes i tætsluttende poser og bortskaffes i henhold til gældende forskrifter.
- ▶ Mindst en gang om året skal du få foretaget en støvteknisk kontrol af **Hilti Service** eller en tekniker, f.eks. for beskadigelse af filtret, støvsugerens lufttæthed og kontrolanordningernes funktion.
- ▶ Desuden skal der for støvsugere i klasse H foretages en kontrol af støvsugerens filtervirkning mindst en gang årligt eller hyppigere, alt efter hvad der kræves i nationale forskrifter. Den kontrolmetode, der kan benyttes til dokumentation af maskinens filtervirkning, er fastlagt i EN 60 335-2-69 (22.AA.201.2). Hvis kontrollen ikke består, skal den gentages med et nyt hovedfilter.

8.2 Filterrengøring

 Filterelementet må ikke rengøres ved at banke det mod hårde genstande eller ved at bearbejde det med hårde eller spidse genstande. Dette forkorter filterelementets levetid.

Filterelementet må ikke rengøres med en højtryksrenser. Dette kan medføre revner i filtermaterialet.

Filterelementet er en sliddel.



- ▶ Udskift filterelement mindst en gang hvert halve år.
- ▶ Ved intensiv brug skal filterelementet dog udskiftes oftere.

8.3 Udskiftning af filterelement

1. Træk stikket ud af stikkontakten.
2. Løsn låseskruen med indvendig sekskant (5 mm).
3. Åbn låsebøjlen til filterkassetten.
4. Åbn filterkassetten.
5. Tag forsigtig filterelementet ud ved at tage fat i de forsænkede greb i holderen.
 - ▶ Bortskaf filteret i den lukkede pose i henhold til de gældende forskrifter.
6. Rengør tætningsfladen med en klud.
7. Isæt det nye filterelement.
8. Luk filterkassetten ved at vippe dækslets låsemekanisme fremad.
9. Luk sikkerhedslåsen til filterkassetten.
10. Sørg for at fjerne det støv, der kommer ud af støvsugeren og/eller filterelementet ved filterskiftet.

8.4 Kontrol af niveauovervågning

1. Træk stikket ud af stikkontakten.
2. Åbn de to låseklemmer.
3. Løft sugehovedet af smudsbeholderen, og stil det på et jævnt underlag.
4. Kontrollér, om frakoblingskontakterne (trådsønder) er snavsede, og rengør dem i givet fald med en børste.
5. Kontrollér tætningen ved sugehovedet for tilsmudsning, og rengør den i givet fald med en klud.
6. Sæt sugehovedet på smudsbeholderen.
7. Luk de to låseklemmer.
8. Kontroller, at sugehovedet er korrekt monteret og fastlåst.

8.5 Kontrol efter rengøring og vedligeholdelse

1. Efter pleje- og vedligeholdelsesarbejder skal du kontrollere, om støvsugeren er samlet korrekt og fungerer fejlfrit.
2. Foretag en funktionstest.

9 Transport og opbevaring

9.1 Transport

Støvsugeren må ikke bæres med fuld smudsbeholder.

Støvsugeren må ikke hænges i en kran.

- ▶ Fjern om nødvendigt Power Conditioneren eller løst værktøj fra holderen.
- ▶ Tøm støvsugeren, inden støvsugeren bæres et andet sted hen.
- ▶ Vip ikke støvsugeren, og transportér den kun i lodret stilling, hvis du har opsuget væske.
- ▶ I forbindelse med transport kan du ved hjælp af konusadapteren stikke de to slangeender ind i hinanden.

Ved H-klasse-støvsugere

ADVARSEL

Fare for personskader på grund af sundhedsskadeligt støv! Farligt opsuget materiale kan strømme ud gennem indløbsfittingen.

- ▶ Luk indløbsfittingen med lukkemuffen på H-klasse-støvsugere, når de skal transporteres, eller når de ikke anvendes.

Særlige anvisninger for støvfri transport

Der skal træffes følgende foranstaltninger for støvfri transport:

- ▶ Læg sugeslangen i den medfølgende transportpose, og luk transportposen til.
- ▶ Luk sugestudsén til.
- ▶ Tag sugerøret med gulvmundstykket ud af holderen. Bær støvsugeren i bæregrebet og støvsugerrøret ikke i skubbebøjlen.



9.2 Fastgørelse af taske

- Sørg for, at støvsugeren står stabilt, og aktiver parkeringsbremsen. Træk transportgrebet helt ud.
- Placer en eller flere tasker på støvsugeren.
 - Tasken/taskerne må ikke stikke højere op end transportgrebet.
 - Overhold den maksimale ekstra belastning.
- Træk surregjorden ud af holderen og over taskerne. Forlæng surregjorden efter behov.
- Hægt krogen på surregjorden i transportgrebet, og stram surregjorden.



9.3 Opbevaring

- Anbring støvsugeren på et tørt og sikkert sted, hvor uvedkommende ikke kan tage det i brug.

10 Fejlafhjælpning

Ved fejl, som ikke fremgår af denne tabel, eller som du ikke selv kan afhjælpe, beder vi dig om at kontakte Hilti Service.

10.1 Fejl i støvsuger

Fejl	Mulig årsag	Løsning
 Serviceindikatoren Udskiftning af filter lyser.	Filterelementet er tilstoppet eller for gammelt.	<ul style="list-style-type: none"> Kontrollér niveauet i smudsbeholderen. Tryk på betjeningsknappen Manuel rengøring. → Side 129 Udskift filtret om nødvendigt. → Side 135
	Intet filterelement isat.	<ul style="list-style-type: none"> Isæt et egnet filterelement. → Side 135
 Maskinen starter ikke eller frakobles kort efter start.	Vandfrakoblingen er blevet udløst.	<ul style="list-style-type: none"> Rengør sonder og området omkring sonderne med en børste.
	Støvposen er fuld.	<ul style="list-style-type: none"> Udskift støvposen.
	Filterelementet er meget tilsmudset.	<ul style="list-style-type: none"> Hvis den automatiske filterrengøring er deaktiveret, skal du aktivere den og lade støvsugeren køre i 30 sekunder.
	Sugeslangen eller elværktøjets støvskærm er tilstoppet.	<ul style="list-style-type: none"> Rengør sugeslangen og støvskærmen.
Der blæses støv ud af maskinen.	Indstilling af slangediameter i forkert position.	<ul style="list-style-type: none"> Indstil slangediameteren → Side 132.
	Filterelementet er ikke korrekt monteret.	<ul style="list-style-type: none"> Monter filterelementet på ny. → Side 135
Filterelementet er beskadiget.	Filterelementet er beskadiget.	<ul style="list-style-type: none"> Monter et nyt filterelement. → Side 135
	Maskinen tænder eller slukker utilsigtet, eller brugeren oplever en statisk afladning.	<ul style="list-style-type: none"> Elektrostatisk afledning er ikke udført, maskinen er sluttet til en stikkontakt, som ikke er jordet.
Motoren kører ikke.	Stikkontaktens sikring er sprunget.	<ul style="list-style-type: none"> Slut maskinen til en jordet stikkontakt, anvend en antistatisk slange. Slå sikringen til. Hvis sikringen springer igen, skal årsagen til overstrømmen findes.
	Smudsbeholder fuld.	<ul style="list-style-type: none"> Sluk maskinen, og tøm smudsbeholderen.



Fejl	Mulig årsag	Løsning
Motoren kører ikke.	Motorens termosikring er blevet udløst.	<ul style="list-style-type: none"> ▶ Sluk maskinen, og lad den afkøle i ca. 5 minutter. ▶ Hvis motoren ikke starter, skal du indlevere maskinen hos Hiltis kundeservice.
	Motorens termosikring kobler motoren fra igen og igen.	▶ Rengør forsigtigt luftindtagene med en tør børste.
Motoren kører ikke i automatisk drift.	Den tilsluttede maskine er defekt eller ikke sat korrekt i.	▶ Kontrollér den tilsluttede maskines funktion, eller sæt netstikket ordentligt i.
Automatisk filterelementrensning fungerer ikke.	Der er ikke tilsluttet nogen sugeslange.	▶ Tilslut sugeslangen.

10.2 Fejl i systemapparat

Hvis støvsugeren benyttes i et trådløst system, kan tilsluttede systemapparater afgive følgende meddelelser på deres display.

Fejl	Mulig årsag	Løsning
 <p>Serviceindikatoren Ukendt fejl lyser.</p>	Det tilsluttede systemapparat har modtaget en ukendt fejlkode fra støvsugeren.	▶ Kontrollér støvsugeren for fejl.
 <p>Serviceindikatoren Udskiftning af filter lyser.</p>	Filterelementet er tilstoppet eller for gammelt.	<ul style="list-style-type: none"> ▶ Kontrollér niveauet i smudsbeholderen. ▶ Tryk på betjeningsknappen Manuel rengøring. → Side 129 ▶ Udskift filtret om nødvendigt. → Side 135
	Intet filterelement isat.	▶ Isæt et egnet filterelement. → Side 135
 <p>Serviceindikatoren Vandfrakobling lyser.</p>	Vandfrakoblingen er blevet udløst.	▶ Rengør sonder og området omkring sonderne med en børste.
 <p>Serviceindikatoren Nedsat sugeeffekt lyser.</p>	Støvposen er fuld.	▶ Udskift støvposen.
	Filterelementet er meget tilsmudset.	▶ Hvis den automatiske filterrensning er deaktiveret, skal du aktivere den og lade støvsugeren køre i 30 sekunder.
	Sugeslangen eller elværktøjets støvskærm er tilstoppet.	▶ Rengør sugeslangen og støvskærmen.
	Indstilling af slangediameter i forkert position.	▶ Indstil slangediameteren → Side 132.

11 Bortskaffelse

 Størstedelen af de materialer, som anvendes ved fremstillingen af **Hilti**-produkter, kan genvindes. Materialerne skal dog sorteres, før de kan genvindes. I mange lande kan du aflevere dine udtjente maskiner til **Hilti**, som derefter genvinder dem. Spørg **Hiltis** kundeservice eller din forhandler.



I henhold til Rådets direktiv om bortskaffelse af elektriske og elektroniske produkter og gældende national lovgivning skal brugte elektriske maskiner indsamles separat og bortskaffes på en måde, der skåner miljøet mest muligt.



- ▶ Elektriske maskiner må ikke bortskaffes som almindeligt affald!

Boreslam

Ud fra et miljømæssigt synspunkt er det problematisk at udlede boreslam i vandløb eller kloakker uden forudgående behandling.

- ▶ Kontakt de lokale myndigheder for at høre nærmere om de forskrifter, der gælder for dit område.

Vi anbefaler følgende forudgående behandling:

- ▶ Opsaml boreslammet (f.eks. med en vådstøvsuger).
- ▶ Lad boreslammet bundfælde sig, og bortskaf den faste del på genbrugsstationen (flokuleringsmidler kan fremskynde udskilningsprocessen).
- ▶ Før du udleder det resterende vand (basisk, pH værdi > 7) i kloaksystemet, skal det neutraliseres ved tilsætning af surt neutraliseringsmiddel eller ved fortynding med store mængder vand.

Borestøv

- ▶ Bortskaf det opsamlede borestøv i henhold til gældende nationale lovbestemmelser.

12 Producentgaranti

- ▶ Hvis du har spørgsmål vedrørende garantibetingelserne, bedes du henvende dig til din lokale **Hilti**-partner.

Originalbrugsanvisning

1 Anvisninger om brugsanvisning

1.1 Om denna brugsanvisning

- Läs noga igenom den här brugsanvisningen innan du använder verktyget. Det är en förutsättning för säkert arbete och problemfri hantering.
- Observera de säkerhets- och varningsanvisningar som du hittar i denna brugsanvisning och på produkten.
- Förvara alltid brugsanvisningen tillsammans med produkten och överlämna aldrig produkten till någon annan utan att bifoga den.

1.2 Teckenförklaring

1.2.1 Varningar

Varningarna är till för att varna för risker i samband med användning av produkten. Följande riskindikeringar används:

 **FARA**

FARA !

- ▶ Anger överhängande risker som kan leda till svåra personskador eller dödsolycka.

 **VARNING**

VARNING !

- ▶ Anger potentiella risker som kan leda till svåra personskador eller dödsfall.

 **FÖRSIKTIGHET**

FÖRSIKTIGHET !

- ▶ Används för att uppmärksamma om en potentiell risksituation som kan leda till skador på person eller utrustning.



1.2.2 Symboler i dokumentationen

Följande symboler används i våra dokumentationer:

	Läs bruksanvisningen före användning
	Försiktighet
	Anmärkningar och annan praktisk information
	Hantering av återvinningsbara material
	Elverktyg och batterier får inte kastas i hushållssoporna

1.2.3 Symboler i bilderna

Följande symboler används i våra bilder:

	Dessa siffror hänvisar till motsvarande bild i början av bruksanvisningen
3	Numreringen återger ordningsföljden hos arbetsmomenten på bilden och kan skilja sig från arbetsmomenten i texten
	På bilden Översikt används positionsnummer som hänvisar till siffrorna i teckenförklaringen i avsnittet Produktöversikt
	Det här tecknet används när du bör vara särskilt uppmärksam vid hantering av produkten.

1.3 Produktspecifika symboler

1.3.1 Symboler på produkten

Följande symboler kan förekomma på produkten:

	Verktyget stöder NFC-teknik, som är kompatibel med iOS- och Android-plattformar.
	Om denna markering finns på produkten är den godkänd av följande certifieringsorgan för den amerikanska och kanadensiska marknaden enligt gällande standarder.

1.3.2 Förbudssymboler

Följande förbudssymboler används på produkten:

	Använd inte lyftkran för transport
--	------------------------------------

1.4 Särskilda dekaler på produkten

WARNING: Denna dammsugare innehåller hälsovadligt damm. Tömning och underhåll samt avfallshantering av dammsugarpåsen får endast utföras av sakkunniga personer som bär lämplig personlig skyddsutrustning. Dammsugaren får endast användas om filtersystemet är komplett och fungerar felfritt.

En av följande varningsdekaler sitter på dammsugaren:

Varningsdekal med textruta:



Innan du använder dammsugaren i H-klassen måste en specifik varning fästas på varningsdekalen på dammsugaren. Dra loss klisterdekalen med ditt språk från det medföljande arket med klisterdekaler och sätt fast den på avsedd plats på varningsdekalen.



Varningsdekal med illustration:



Kontrollera att varningsdekalen är väl synlig.

1.5 Produktinformation

Hilti-produkter är avsedda för den yrkesmässiga användaren och får endast användas, underhållas och sättas igång av auktoriserad, utbildad personal. Personalen måste vara särskilt informerad om de risker som finns. Produkten och dess tillbehör kan utgöra en risk om den används på ett felaktigt sätt av utbildad personal eller inte används enligt föreskrifterna.

Typbeteckning och serienummer anges på typskylten.

- ▶ Använd de serienummer som anges i följande tabell. Du behöver produktuppgifterna när du kontaktar vår återförsäljare eller serviceverkstad.

Produktdetaljer

Våt- och torrdammsugare	VC 20H-X VC 40H-X
Generation	02
Serienr	

1.6 Försäkran om överensstämmelse

Vi försäkrar på eget ansvar att den produkt som beskrivs här överensstämmer med gällande direktiv och standarder. En bild på försäkran om överensstämmelse hittar du i slutet av dokumentationen.

Den tekniska dokumentationen finns sparad här:

Hilti Entwicklungsgesellschaft mbH | Zulassung Geräte | Hiltistraße 6 | 86916 Kaufering, Tyskland

2 Säkerhet

2.1 Allmänna säkerhetsanvisningar

Förutom säkerhetsanvisningarna i de olika kapitlen av bruksanvisningen ska även följande bestämmelser alltid följas strikt.

- ▶ **Läs igenom alla anvisningar!** Om anvisningarna inte följs kan det leda till stötar, brand eller svåra skador.
- ▶ **Innan du använder produkten i kombination med ett elverktyg ska du läsa bruksanvisningen för elverktyget och följa alla anvisningar.**
- ▶ **Produkten får inte ändras eller byggas om på något sätt.**
- ▶ **Använd rätt produkt.** Använd inte produkten för arbeten som den inte är avsedd för. Följ anvisningarna och se till att produkten är i gott skick.
- ▶ **Innan arbetet påbörjas ska du se till att du är väl förtrogen med hur dammsugaren ska hanteras, de faror som är förenade med materialet samt hur det uppsugna materialet avfallshandteras på ett säkert sätt.**
- ▶ **Ta hänsyn till omgivningen.** Använd inte enheten där det finns risk för brand eller explosioner.
- ▶ **Produkten får endast användas av personer som vet hur den ska användas och som har fått lära sig att använda den på ett säkert sätt och känner till vilka risker det finns med att använda den.** Produkten är inte avsedd för barn. Håll barn under uppsikt för att garantera att de inte leker med produkten.
- ▶ **Förvara laddaren på en säker plats när den inte används.** Produkter som inte används bör förvaras på en torr, högt belägen eller låst plats utom räckhåll för barn.



2.2 Personssäkerhet

- ▶ Var uppmärksam, fokusera på det du gör och använd produkten med förnuft. Använd inte dammsugaren om du är trött eller påverkad av droger, alkohol eller mediciner. Ett ögonblicks bristande uppmärksamhet kan leda till allvarliga skador.
- ▶ Användaren och personer som befinner sig i närheten när produkten används och underhålls måste bära lämpliga skyddsglasögon, skyddshjälm, hörselskydd, skyddshandskar, säkerhetsskor och ett lätt andningsskydd.
- ▶ Säkerställ att dammsugaren inte kan rulla iväg eller ramla omkull.
- ▶ Använd hjulbromsarna så att dammsugaren står säkert. Om hjulbromsarna inte ligger an kan dammsugaren okontrollerat komma i rörelse.
- ▶ Observera landsspecifika föreskrifter för att förebygga olyckor.
- ▶ När du använder elverktyg med anordningar för uppsugning och uppsamling av damm, bör du kontrollera att dessa anordningar är rätt monterade och används korrekt. Användning av en dammsugare kan minska risken för faror orsakade av damm.

2.3 Denna produkt ska hanteras och används med försiktighet

- ▶ Lämna aldrig produkten utan uppsikt.
- ▶ Avaktivera inte filterrensningen vid uppsugning av farligt damm, i synnerhet inte när elverktyg som genererar damm används.
- ▶ Skydda produkten mot frost.
- ▶ Rengör begränsningsanordningen för vattennivå regelbundet med en borste enligt anvisningarna och kontrollera att den inte är skadad.
- ▶ Var försiktig så att du inte klämmer dig och så att kabeln inte skadas när du sätter dit dammsugarens sughuvud. Risk för personskador och materiella skador.
- ▶ Kontrollera att det inte finns några skador på produkten eller tillbehören. Före fortsatt användning måste skyddsanordningar eller lätt skadade delar noggrant kontrolleras så att de fungerar problemfritt och ändamålsenligt. Kontrollera att de rörliga delarna fungerar som de ska och inte tar i någonstans, samt att inga delar är skadade. Alla delar måste vara monterade på rätt sätt och uppfylla alla krav för att produkten ska fungera felfritt.
- ▶ Låt endast kvalificerad fackpersonal reparera produkten och se till att inget annat än originalre-servdelar används. Detta garanterar att produktens säkerhet upprätthålls.
- ▶ Dra alltid ut kontakten ur uttaget när produkten inte används (vid arbetspauser), före skötsel och underhåll eller innan tillbehörsdelar eller filter byts. Denna skyddsåtgärd förhindrar att produkten rårak startas av misstag.
- ▶ Dra aldrig dammsugaren i kabeln när du flyttar den. Kör inte över nätkabeln med dammsugaren.
- ▶ Använd aldrig lyftkran för att transportera produkten.

På H-dammsugare dessutom

- ▶ Tillslut slangfästet med locket vid transport och när produkten inte används.

2.4 Elektrisk säkerhet

- ▶ Produktens stickpropp måste passa i vägguttaget. Elkontakten får absolut inte ändras. Använd inte adapterkontakter tillsammans med skyddsjordade verktyg. Originalstickproppar och lämpliga vägguttag minskar risken för elstötar.
- ▶ Stick in stickproppen i ett passande jordat uttag som är säkert installerat och anpassat till de lokala förhållandena. Om du inte är säker på att uttaget är jordat ska du låta en utbildad yrkeselektriker kontrollera det.
- ▶ Undvik kroppskontakt med jordade ytor som rör, värmeelement, spisar och kylskåp. Det finns en större risk för elstötar om din kropp är jordad.
- ▶ Skydda produkten mot regn och väta. Tränger vatten in i en eldriven produkt ökar risken för elstötar.
- ▶ Kontrollera att kabeln inte ligger i en vattenpöl eller liknande.
- ▶ Kontrollera regelbundet produktens anslutningskabel och låt en Hilti-serviceverkstad byta ut den om den är skadad. Kontrollera förlängningskablarna regelbundet och byt ut dem om de är skadade.
- ▶ Om nätkabel eller förlängningskabel skulle skadas under arbetet så ta inte i dem. Dra ut stickproppen ur uttaget. Skadade nätkablar och förlängningskablar utgör en risk för elstötar.
- ▶ Nätanslutningsledningen får endast bytas ut mot den typ som har specificerats i bruksanvisningen.
- ▶ Använd inte kabeln på ett felaktigt sätt och inte för att bära eller hänga upp produkten eller för att dra ut elkontakten ur vägguttaget. Håll nätsladden på avstånd från värme, olja, skarpa kanter och rörliga delar. Skadade eller tilltrasslade ledningar ökar risken för elstötar.



- ▶ **När du arbetar med en eldriven produkt utomhus ska du endast använda förlängningskablar som också är avsedda för utomhusbruk.** Användning av en förlängningsssladd avsedd för utomhusbruk minskar risken för elstötår.
- ▶ **Vid strömavbrott ska produkten slås av och elkontakten dras ur.**
- ▶ **Produktens eluttag ska endast användas för de ändamål som anges i bruksanvisningen.**
- ▶ **Använd inte produkten om den är smutsig eller blöt.** Fukt eller damm som fastnar på produktens yta, framför allt damm av ledande material, kan under vissa förhållanden leda till elstötår. **Låt därför Hilti-service kontrollera nedsmutsade produkter med jämna mellanrum, framför allt om du ofta arbetar med ledande material.**

2.5 Arbetsplats

- ▶ **Se till att det finns tillräckligt med ljus på arbetsplatsen.**
- ▶ **Se till att det finns bra ventilation på arbetsplatsen.** Dåligt ventilerade arbetsplatser kan orsaka hälsoskador på grund av för mycket damm.
- ▶ **Håll god ordning på arbetsplatsen. Håll arbetsområdet fritt från föremål som kan utgöra en skaderisk.** Oordning på arbetsplatsen kan leda till olyckor.
- ▶ **Använd inte produkten i omgivningar med explosionsrisk där det finns brännbara vätskor, gaser eller damm.** Elektriska produkter genererar gnistor som kan antända damm eller ångor.

2.6 Uppsuguet material

- ▶ **Det är inte tillåtet att suga upp hälsovådligt damm med en högre dammklass än dammsugarens dammklass. Brännbart eller explosivt damm får inte sugas upp (t.ex. magnesium- eller aluminium-damm). Material som är varmare än 60 °C (140 °F) får inte sugas upp (t.ex. glödande cigaretter eller het aska).**
- ▶ Kontrollera alltid riskklassen för det hälsovådliga damm som kan uppstå under arbetet, innan arbetet påbörjas. Hälsovådliga material som t.ex. asbest och bly täcks absolut **inte** in under produktens avsedda användning och får inte dammsugas upp → Sidan 143. Om du trots detta suger upp material som innehåller asbest slutar tillverkargarantin för din produkt att gälla.
- ▶ Damm som uppstår vid slipning, polering, kapning och borrning kan innehålla farliga kemikalier. Exempel på sådana är: bly eller blybaserade färger, tegel, betong och andra murverksprodukter, natursten och andra produkter som innehåller kvarts, Vissa träslag som ek och bok samt kemiskt behandlat trä, asbest eller material som innehåller asbest. Fastställ exponeringen för användaren och personer i närheten av arbetsområdet genom att kontrollera vilken riskklass det material som ska bearbetas tillhör. Vidta nödvändiga åtgärder för att hålla exponeringen på en säker nivå. Använd t.ex. ett dammuppsamlingssystem eller bär lämpligt andningsskydd. Allmänna åtgärder för att minska exponeringen är:
 - ▶ Arbeta i ett välventilerat utrymme,
 - ▶ Undvik längre kontakt med damm,
 - ▶ Led bort damm från ansiktet och kroppen,
 - ▶ Bär skyddskläder och tvätta exponerade områden med tvål och vatten.
- ▶ **Brännbara, explosiva och aggressiva vätskor får inte sugas upp (kyl- och smörjmedel, bensin, lösningsmedel, syror (pH < 5), baser (pH > 12,5) osv.).**
- ▶ **Slå omedelbart av dammsugaren om skum eller vätska tränger ut.**
- ▶ **Vid uppsugning av varmt material upp till max. 60 °C (140 °F) ska skyddshandskar användas.**
- ▶ **Vid arbete med mineraliskt borrslem ska du bära skyddskläder och undvika hudkontakt (pH > 9, frätande).**
- ▶ **Undvik kontakt med basiska eller sura vätskor. Vid oavsiktlig kontakt, skölj med vatten. Om du får vätska i ögonen bör du skölja ögonen med rikligt med vatten och dessutom kontakta läkare.**

Pa H-dammsugare dessutom

- ▶ Dammsugaren i H-klassen är avsedd för uppsugning av torr, icke brännbart damm, träspån och hälsovådligt damm av dammklass H enligt EN 60335-2-69. **Dammsugaren får inte användas för att suga upp hälsovådligt damm av dammklass H utan filter.**
- ▶ **Vid våtdammsugning får inga hälsovådliga material sugas upp.**
- ▶ **Denna dammsugare innehåller hälsovådligt damm!** Tömning och underhåll eller borttagning av dammuppsamlare, som t.ex. dammsugarpåsar, får endast utföras av behörig fackpersonal med lämplig personlig skyddsutrustning.
- ▶ **Uppsuguet damm ska transporteras i dammtäta behållare. Det är inte tillåtet att hålla över dammet från en behållare till en annan.** Avfallshanteringen måste ske enligt gällande föreskrifter och regler för avfallshantering.



- När huvudfiltret har tagits ut får det inte användas igen. Byte av ett fast inbyggt filter får endast utföras av en yrkesperson. Arbetet måste utföras inom ett särskilt område, en så kallad dekontamineringsstation. Kassera det använda filtret enligt gällande föreskrifter.

3 Beskrivning

3.1 Produktöversikt

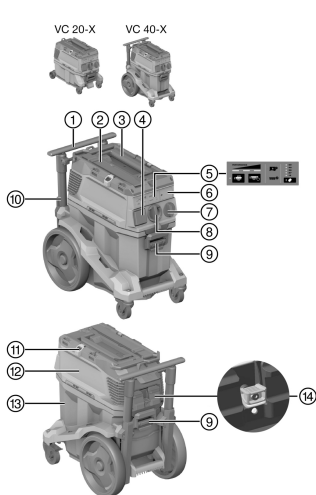

- ① Transporthandtag (utfällbart)
- ② Fästögla för **Hilti**-väska
- ③ Bärhandtag
- ④ Eluttag
- ⑤ Display och kontrollpanel
- ⑥ Täcklock för radiomodul (tillval)
- ⑦ Strömbrytare
- ⑧ Slangfäste (dammsugarslang)
- ⑨ Lås för behållare (2 st.)
- ⑩ Kabel
- ⑪ Fästkrokar (2 st.) med gummiöverdrag
- ⑫ Sughuvud
- ⑬ Smutsbehållare
- ⑭ Filterkassett med låsbygel (verktygsbunden)

3.2 Avsedd användning

Produkterna som beskrivs här är universaldammsugare för industriellt bruk. De kan användas för såväl torr- som våtdammsugning.

Människor och djur får inte dammsugas med produkten. Användning under vatten är inte tillåten.

- Innan arbetet påbörjas ska du se till att du är väl förtrogen med produktens hantering, de faror som är förenade med materialet samt hur materialet avfallshanteras på ett säkert sätt.
- Använd inte produkten för stationär kontinuerlig drift i automatiska eller halvautomatiska anläggningar.
- För att undvika skador bör du endast använda originaltillbehör och verktyg från **Hilti**.
- För att förhindra elektrostatiska effekter bör du använda en antistatisk dammsugarslang.
- Sug inte upp några föremål som kan leda till att du skadar dig på dammsugarpåsen (t.ex. spetsigt eller vasst uppsuget material).
- Använd inte produkten som ersättning för ledare.
- Observera landsspecifika föreskrifter för att förebygga olyckor.

Tillåtna användningsområden:

- När stoftavskiljare används är det nödvändigt att ha tillräcklig luftomsättning L i rummet om frånluften går tillbaka in i rummet.
Observera de nationella bestämmelserna.

- Uppsugning av stora mängder damm från arbeten med **Hilti** diamantslipar, kapmaskiner, borrhämmare och torrborkronor.
- Uppsugning av mineraliskt borslamm från arbeten med **Hilti** diamantborrkronor eller **Hilti** diamantsågar och flytande uppsuget material med en temperatur på upp till 60 °C (140 °F).
- Uppsugning av olja och flytande medier med en temperatur upp till 60 °C (140 °F).
- Vät- och torrengöring av vägg- och golvytor.

På H-dammsugare dessutom:

- Lämplig för uppsugning av torrt, inte brännbart, hälsovadlig damm i dammklass H enligt EN 60335-2-69.
 - Ta reda på vilka bestämmelser som gäller där du arbetar och följ sedan dem!



- ▶ Observera gällande lagstiftning för förebyggande av olycksfall när du använder dammsugare avsedda för dammclass H.
- ▶ Dammsugare för dammclass H måste underhållas efter behov, men minst en gång per år, repareras vid behov och kontrolleras av sakkunnig personal. Resultaten måste kunna visas upp på begäran.

3.3 Möjlig felanvändning

- ▶ Dammsugaren får inte användas för att suga upp asbest.
- ▶ Dammsugaren får inte användas liggande.
- ▶ Dammsugaren får inte användas för uppsugning av explosiva ämnen, glödande, brinnande eller brännbara material eller aggressivt damm (t.ex. magnesium-aluminiumdamm) (undantag: träspån).
- ▶ Dammsugaren får inte användas för att suga upp brandfarliga vätskor (t.ex. bensen, lösningsmedel, syror, kyl- och smörjmedel).

3.4 Indikeringar på produkten

Indikering	Beskrivning
	Serviceindikering Byta filter Om lysdioden lyser är filtret igensatt. 1. Kontrollera påfyllningsnivån i smutsbehållaren 2. Tryck på manöverknappen Manuell filterrensning . 3. Kontrollera filtret och byt ut det vid behov.
	Fyllnadsnivåavkännare Om lysdioden lyser är säkerhetsfrånkoppling vid våt drift aktiv. Töm behållaren och rengör sondaerna.
	Effektindikering Indikeringen visar information om aktuell filterstatus. Vid maximal sugeffekt lyser alla tre lampor.

3.5 Manöverknappar på produkten

Manöverknapp	Beskrivning
	Manuell filterrensning Tryck på denna knapp för att genomföra manuell filterrensning.
	Automatisk filterrensning Om lysdioden lyser är automatisk filterrensning aktiv. Avaktivera den automatiska filterrensningen genom att trycka på knappen. Lysdioden slocknar.
	Inställning av slangdiameter Tryck på knappen för att ställa in den aktuellt använda slangdiameteren. Värdet som ska ställas in är beroende på det anslutna verktyget och dess dammsugardiameter och måste anpassas vid behov.

3.6 Leveransinnehåll

Våt- och torrdammsugare inklusive filterelement, sugslang med vridkoppling (på dammsugaren) och snäppanslutning, dammsugarpåse (plast) PE, bruksanvisning

Dessutom finns fler systemprodukter till din produkt både i närmaste **Hilti Store** och på nätet: www.hilti.group



3.7 Filterrensning

Filterrensningen fungerar endast när en dammsugarslang är ansluten.

Enheten är försedd med manuell och automatisk filterrensning som syftar till att i största möjliga mån hålla filterelementet fritt från damm.

Du kan koppla från den automatiska filterrensningen genom att trycka på knappen "Automatisk filterrensning", och koppla in den igen genom att trycka en gång till.

Status	Betydelse
Lysdioden lyser.	Filterrensningen är aktiverad.
Lysdioden lyser inte.	Filterrensningen är avaktiverad.

Filterrensningen aktiveras automatiskt varje gång dammsugaren startas.

Filterelementet rengörs automatiskt med hjälp av en luftstöt (pulserande ljud).

För att få hög kontinuerlig sugeffekt måste filterrensningen vara aktiverad vid systemapplikationer (särskilt vid slipning, kapning och skärning) eller vid uppsugning av större mängder damm.

Filtret kan när som helst rengöras oberoende av den automatiska filterrensningen genom att trycka på knappen "Manuell filterrensning".

Effektiv rengöring: Maximal effekt för filterrensningen får du genom att stänga till slangen och samtidigt trycka på knappen "Manuell filterrensning".

3.8 Bruksanvisningar

Använd alltid dammsugarpåse i den H-klassade dammsugaren.

Tillbehör och användning

Artikelnr	Tillbehör	Användningstyp
2262098	Filter H VC 20/40/150	Specialfilter för användning med dammklass H (kan rengöras)
2287667	Filter HEPA EN VC 20/40/150	Specialfilter för användning med dammklass H (kan inte rengöras)
2262094	Dammsugarpåse VC 20H-X (plast)	Mineraliska tillämpningar, vått och torrt
2261450	Dammsugarpåse VC 40H-X (plast)	Mineraliska tillämpningar, vått och torrt
203865	Dammsugarslang 27×3,5 m AS	Vått och torrt
203867	Dammsugarslang 36×5 m AS	Vått och torrt
203866	Dammsugarslang 36×5 m	Våtanvändning: ingen dammanvändning

3.9 Hilti SafeSet-användning

VC 40H-X

Hilti SafeSet är en metod för optimal infästning av kemiska ankare. Alla **SafeSet** komponenter är optimalt avstämde mot varandra och har testats och godkänts som ett helt system enligt internationella krav för godkännande.

Mer information får du på www.hilti.group eller genom att kontakta din **Hilti** expert på kemiska ankare.

Innan du använder produkten med **Hilti SafeSet** ska du observera följande anvisningar och vidta följande försiktighetsåtgärder:

- ▶ Använd produkten bara om den är i gott skick. Se till att tätningen mellan smutsbehållaren och sughuvudet är hel och tätar som den ska.
- ▶ Kontrollera filtrets skick. Om filtret är slitet eller igensatt, byt filtret. → Sidan 151
- ▶ Töm behållaren innan du börjar arbeta med produkten.



- ▶ Se till att slangen inte är helt upprullad eller böjd.
- ▶ Se till att sugslangen är intakt och tät.
- ▶ Använd endast originaldammsugarslangen. Använd inga förlängningar eller Y-adaptrar till sugslangen.
- ▶ Om du använder dammpåse av fibermaterial måste alltid en ny påse sättas dit före **SafeSet**-användning.

VC 40H-X

- ▶ Den automatiska filterrensningen måste hela tiden vara aktiverad vid **SafeSet**-användning.

VC 20H-X

Produkten är inte godkänd för **Hilti SafeSet**-användning!

4 Teknisk information

4.1 Produktgenskaper

Om produkten drivs via en generator eller transformator måste denna ha en uteffekt som är minst dubbelt så hög som den märkeffekt som finns angiven på typskylten. Transformatorns eller generatorns driftspänning måste alltid ligga inom +5 % och -15 % av produktens märkspänning.

	VC 20-X	VC 40-X
Vikt	11 kg	14,4 kg
Mått (L x B x H)	530 mm x 290 mm x 415 mm	560 mm x 365 mm x 590 mm
Max. tilläggsbelastning	25 kg	25 kg
Behållarens volym	15 ℓ	30 ℓ
Effektiv dammkapacitet	15 kg	34 kg
Effektiv vattenkapacitet	9 ℓ	22,8 ℓ
Lufttemperatur	-10 °C ... 40 °C	-10 °C ... 40 °C
Automatisk filterrensning	sensorstyrd	sensorstyrd
Frekvens	50 Hz ... 60 Hz	50 Hz ... 60 Hz
Isolationsklass	I	I
Kapslingsklass	IP X4	IP X4

4.2 Märkspänning

	110 V (GB 32 A)	220-240 V
Märkeffekt	1 100 W	1 200 W
Anslutningseffekt via inbyggt eluttag för elverktyg	1 600 W	<ul style="list-style-type: none"> • 2 400 W • 1 200 W (endast Nya Zeeland)
Nätanslutning (typ)	HARSJT 3x12 (2,5) AWG	H07 RNF 3G 1,5 mm ²

4.3 Maximal volymström och maximalt vakuum

	110 V (GB 32 A)	220-240 V
Max. volymflöde (turbin)	71 ℓ/s	74 ℓ/s
Max. volymflöde (slangens änd- de)	177,1 m ³ /h (49,2 ℓ/s)	183 m ³ /h (50,6 ℓ/s)
Max. volymflöde (vid slangens ände) ø 36 mm, L=4,65 m)	138,6 m ³ /h (38,5 ℓ/s)	142 m ³ /h (39,4 ℓ/s)
Max. vakuum	22,3 kPa (223 mbar)	24,5 kPa (245 mbar)

4.4 Buller- och vibrationsinformation, uppmätt enligt EN 60335

Följande uppgifter gäller för alla industridammsugare VC 20 och VC 40.



Ljudtrycksnivå (L_{pA})	69 dB(A)
Osäkerhet ljudtrycksnivå (K_{pA})	2,5 dB(A)
Vibrationsemissionsvärde	< 2,5 m/s ²

5 Användning av förlängningskabel

VARNING

Fara på grund av skadad kabel! Om kabeln eller förlängningskabeln skadas under arbetet får du inte röra vid den. Dra ut kabeln ur uttaget.

- ▶ Kontrollera verktygets anslutningskabel regelbundet och låt en behörig fackman byta ut den om den är skadad.
- Använd endast för användningsområdet godkända förlängningskablar med tillräckligt stor ledningsarea. Annars finns risk för nedsatt kapacitet och överhettning i kabeln.
- Kontrollera regelbundet att förlängningskabeln inte är skadad.
- Byt ut skadade förlängningskablar.
- Vid arbete utomhus, använd endast en förlängningskabel som är godkänd och märkt för detta ändamål.

6 Före start

FARA

Elrelaterade risk. Om dammsugaren inte är ansluten korrekt finns det risk för dödsfall eller allvarliga personskador.

- ▶ Dammsugaren får endast anslutas till en korrekt jordad strömkälla.

FÖRSIKTIGHET

Risk för personskada på grund av okontrollerade rörelser! Om hjulbromsarna inte ligger an kan dammsugaren okontrollerat komma i rörelse.

- ▶ Använd hjulbromsarna så att dammsugaren står säkert.

6.1 Första start



Välj en lämplig dammsugarpåse baserat på materialet som ska sugas upp (mineraliskt, trä) och användningen (torr/våt). → Kapitel "Bruksanvisningar"

1. Öppna de båda låsklämmorna.
2. Lyft av sughuvudet från smutsbehållaren.
3. Ta ut tillbehören från smutsbehållaren och förpackningen.
4. Sätt i en dammsugarpåse enligt bruksanvisningen.
5. Sätt dit sughuvudet på smutsbehållaren och stäng de båda låsklämmorna.
6. Kontrollera noggrant att sughuvudet är riktigt monterat och låst.
7. Anslut dammsugarslangen.

6.2 Byta dammsugarpåse (plast)

1. Dra ut stickkontakten ur uttaget.
2. Öppna de två låsklämmorna.
3. Lyft av sughuvudet från smutsbehållaren.
4. Förslut dammsugarpåsen med ett buntband under den filtklädda ventilationsöppningen (filterdyna).
 - ▶ Avfallskassera dammsugarpåsen enligt gällande föreskrifter.
5. Sätt i en ny dammsugarpåse (plast) i smutsbehållaren och vik ner dammsugarpåsen över smutsbehållarens kanter.
 - ▶ Dammsugarpåsens filtklädda ventilationsöppning måste vara vänd inåt mot smutsbehållaren.
 - ▶ Rikta in dammsugarpåsen med hjälp av den svarta linjen på behållarens kant.
6. Sätt dit sughuvudet på smutsbehållaren.
7. Stäng de två låsklämmorna.
8. Kontrollera noggrant att sughuvudet är riktigt monterat och låst.



9. Anslut dammsugarslangen.

7 Användning

FARA

Risk för personskada. Hos dammsugare i klass L, klass M och klass H innehåller dammsugaren hälsovådligt damm.

- ▶ Tömnings- och underhållsarbeten, inklusive bortforsling av dammuppsamlingsbehållaren, får endast utföras av fackpersonal. Bär erforderlig skyddsutrustning.
 - ▶ Innan du avlägsnar dammsugaren från ett område med farligt material ska du suga rent den utvändigt, torka av den eller förpacka den tätt. Eftersom alla maskindelar måste betraktas som förorenade när de kommer från det farliga området ska du vidta lämpliga åtgärder för att undvika dammspridning.
 - ▶ Använd aldrig dammsugaren utan komplett filtreringssystem.
-

VARNING

Risk för personskada. Om filtreringssystemet skadas kan hälsovådligt damm komma ut.

- ▶ I nödfall (t.ex. trasigt filter) ska du slå av dammsugaren, dra ut elkontakten ur uttaget och låta fackpersonal kontrollera dammsugaren innan du fortsätter att använda den.
-

FÖRSIKTIGHET

Risk för personskada på grund av okontrollerade rörelser! Om hjulbromsarna inte ligger an kan dammsugaren okontrollerat komma i rörelse.

- ▶ Använd hjulbromsarna så att dammsugaren står säkert.
-

7.1 Ställa in slangdiameter

1. Anpassa dammsugarslangens diameter för uppsugning av torrt, icke brännbart damm med exponeringsgränsvärden och träspånor med hjälp av läget på omkopplaren för slangdiameterinställningen.
2. Ändra slangdiameterinställningen, och därmed tröskelvärdet för den akustiska varningssignalen, genom att trycka upprepade gånger på knappen .

7.2 Drift utan användning av enhetens eluttag

1. Kontrollera innan du sätter elkontakten att enhetens omkopplare står på "OFF".
2. Sätt i dammsugarens elkontakt i vägguttaget.
3. Vrid verktygets strömbrytare till läge "ON".

7.3 Drift med användning av enhetens eluttag

Enhetens eluttag är endast avsett för direkt anslutning av elverktyg till dammsugaren.

Läs noggrant bruksanvisningen med säkerhetsföreskrifterna för de elverktyg som ansluts till eluttaget.



Endast för Schweiz och Liechtenstein: Använd bara eluttaget vid arbete i torra miljöer.

1. Dra ut dammsugarens elkontakt ur uttaget.
 2. Kontrollera att maximal effektförbrukning för elverktyget som ska anslutas ligger under tillåten maximal effekt för enhetens eluttag, se kapitel "Teknisk information" och uppgifterna på eluttaget.
 3. Kontrollera att elverktyget är avslaget innan du sätter i dess elkontakt.
 4. Sätt i elverktygets elkontakt i enhetens eluttag.
 5. Sätt i dammsugarens elkontakt i vägguttaget.
 6. Vrid enhetens omkopplare till läget "Auto".
 7. Koppla in elverktyget.
-



När elverktyget slås av fortsätter dammsugaren att gå en kort stund så att det damm som finns i dammsugarslangen sugs upp helt.



7.4 Uppsugning av torrt damm

Innan du påbörjar uppsugningen av torrt damm, särskilt mineraliskt damm, ska du alltid se till att rätt dammsugarpåse har lagts i behållaren. Påsarna gör det lätt att ta bort det uppsugna materialet och håller behållaren ren.

FÖRSIKTIGHET

Risk för personskada till följd av hälsovådligt damm! Om ett filterelement inte används kan farligt suggods komma ut.

- ▶ Använd endast dammsugaren med filtret i.
- ▶ Se till att filterelementet är torrt och att rätt dammsugarpåse har lagts i.

7.5 Suga upp vätskor

FÖRSIKTIGHET

Risk för personskada till följd av hälsovådligt damm! Om ett filterelement inte används kan farligt suggods komma ut.

- ▶ Använd endast dammsugaren med filtret i.

1. Kontrollera fyllnadsnivåavkännaren. → Sidan 151
2. Använd om det är möjligt ett separat filterelement för vått användningsområde.



Du hittar information om lämpliga filter i anvisningarna för tillbehör → Sidan 145.

3. Öppna de båda låsklämmorna när du har sugit upp vätskor.
4. Lyft av sughuvudet från smutsbehållaren och ställ det på ett plant underlag så att filterelementet kan torka.
5. Töm smutsbehållaren och rengör den med en vattenslang. Rengör elektroderna med en borste och filterelementet genom att stryka av det för hand när det har torkat.
6. Låt smutsbehållaren torka.

7.6 Efter dammsugning

1. Koppla från elverktyget.
2. Vrid verktygets omkopplare till läge "OFF".
3. Dra ut dammsugarens elkontakt ur uttaget.
4. Rulla upp anslutningskablarna och häng upp dem på kabelkroken.
5. Töm behållaren och rengör verktyget genom att torka av det med en fuktig trasa.
6. Rulla ihop slangen.
7. Ställ dammsugaren i ett torrt utrymme där ingen obehörig person kan komma åt den.

7.7 Tömma smutsbehållaren när den innehåller torrt damm

1. Dra ut stickkontakten ur uttaget.
2. Öppna de två låsklämmorna.
3. Lyft av sughuvudet från smutsbehållaren och ställ det på ett plant underlag.
4. Töm smutsbehållaren:
 - ▶ **Hos dammsugare klass H:** Ta bort dammsugarpåsen ur smutsbehållaren och sätt i en ny dammsugarpåse.



Använd alltid dammsugarpåse i den H-klassade dammsugaren.

5. Sätt sedan dit sughuvudet på smutsbehållaren och stäng de båda låsklämmorna.

7.8 Tömma smutsbehållaren utan dammsugarpåse (gäller vätskor)

1. Dra ut stickkontakten ur uttaget.
2. Lyft av sughuvudet från smutsbehållaren och ställ det på ett plant underlag.



3. Öppna de två låsklämmorna.
4. Ta tag i handtagen och luta smutsbehållaren för att tömma den.
5. Rengör smutsbehållarens kant med en trasa.
6. Sätt dit sughuvudet på smutsbehållaren och stäng de båda låsklämmorna.

7.9 Använda överströmsskyddsknappen

Endast för Australien och Nya Zeeland

Säkringen skyddar eluttaget mot strömspikar. Om säkringen går visas överströmknappen (vit) under den genomskinliga kåpan. För att säkringen inte ska lösas ut igen måste du åtgärda orsaken, t.ex. koppla bort det ansluta elverkytget från eluttaget.

- ▶ Om du vill återupprätta strömförsörjning till det anslutna elverkytget igen trycker du på överströmsskyddsknappen.

8 Skötsel och underhåll

8.1 Skötsel av dammsugaren

VARNING

Eirelaterade risker. Felaktigt utförda reparationer på elektriska delar kan leda till svåra skador till följd av elstötar.

- ▶ Låt alltid en behörig elektriker utföra eventuella reparationer av de elektriska delarna.
- ▶ Håll dammsugaren ren och fri från olja och fett (särskilt greppytorna). Använd inga silikonhaltiga skyddsmedel.
- ▶ Använd aldrig dammsugaren om ventilationsspringorna är tilltäppta! Rengör springorna försiktigt med en torr borste. Förhindra att främmande föremål tränger in i dammsugaren.
- ▶ Rengör regelbundet utsidan med en lätt fuktad rengöringstrasa. Använd inte högtrycksvätt, ångtrycksvätt eller rinnande vatten vid rengöringen, eftersom det kan äventyra elsäkerheten.

Hos dammsugare i H-klassen:

Vid underhåll och rengöring måste dammsugaren hanteras på ett sådant sätt att inga faror för underhållspersonal och övrig personal uppstår.

- ▶ Använd fläktventilation.
- ▶ Använd skyddskläder.
- ▶ Rengör underhållsområdet så att inget farligt material sprids ut i omgivningen.
- ▶ Innan du avlägsnar verktyget från ett område med farligt material ska du suga rent det utvändigt, torka av det eller förpacka det tätt. Undvik att sprida ut skadligt damm som har fastnat på dammsugaren.
- ▶ Vid underhålls- och reparationsarbeten ska alla förorenade delar som inte har kunnat rengöras tillräckligt förpackas i täta påsar och sedan avfallshanteras enligt gällande lagar och föreskrifter.
- ▶ Minst en gång om året ska du låta **Hilti-service** eller en utbildad person utföra en dammteknisk kontroll beträffande t.ex. skador på filtret, dammsugarens lufttäthet och kontrollenheternas funktion.
- ▶ För H-klassade dammsugare ska dessutom filtrets funktion kontrolleras minst en gång om året. En mer frekvent kontroll kan krävas enligt tillämplig nationell lagstiftning. Testmetoden för att kontrollera funktionen hos maskinens filter finns angiven i EN 60 335-2-69 (22.AA.201.2). Om filtret inte klarar testet, sätt i ett nytt huvudfilter och upprepa testet.

8.2 Filterrengöring

 Knacka inte filterelementet mot hårda föremål och använd inte hårda eller spetsiga föremål när du rengör det. Om du gör det minskar filterelementets livslängd.
Filterelementet får inte rengöras med tryckluft eftersom detta riskerar att skada filtret.

Filterelementet är en slitagedel.

- ▶ Filterelementet ska bytas ut senast var sjätte månad.
- ▶ Vid intensiv användning ska filterelementet bytas ut oftare.



8.3 Byta filterelementet 5

1. Dra ut stickkontakten ur uttaget.
2. Lossa fixerskruven med ett insexfäste (5 mm).
3. Öppna filterkassetten låsbygel.
4. Öppna filterkassetten.
5. Ta försiktigt bort filterelementet med handtagen som finns på fästet.
 - Förslut påsen och kassera filtret enligt gällande bestämmelser för avfallshantering.
6. Rengör tätningsytan med en trasa.
7. Sätt in det nya filterelementet.
8. Stäng filterkassetten genom att fälla lockstoppet framåt.
9. Stäng filterkassetten säkerhetslås.
10. Se till att ta bort damm som tränger fram ur dammsugaren och/eller filterelementet vid filterbytet.

8.4 Kontrollera fyllnadsnivåavkännaren 4

1. Dra ut stickkontakten ur uttaget.
2. Öppna de båda låsklämmorna.
3. Lyft av sughuvudet från smutsbehållaren och ställ det på ett plant underlag.
4. Kontrollera om avstängningskontaktarna (trådsonder) är smutsiga och rengör dem vid behov med en borste.
5. Kontrollera om tätningen vid sughuvudet är smutsig och rengör den vid behov med en trasa.
6. Sätt dit sughuvudet på smutsbehållaren.
7. Stäng de båda låsklämmorna.
8. Kontrollera noggrant att sughuvudet är riktigt monterat och låst.

8.5 Kontroll efter service- och underhållsarbeten

1. Kontrollera efter skötsel- och underhållsarbeten att dammsugaren har satts ihop korrekt och fungerar som den ska.
2. Genomför ett funktionstest.

9 Transport och förvaring

9.1 Transport

Dammsugaren får inte bäras med full smutsbehållare.

Dammsugaren får inte hängas upp i en kran.

- Ta vid behov bort stabiliseringsaggregatet eller lösa verktyg från hållaren.
- Töm dammsugaren innan den flyttas till en annan plats.
- Luta inte dammsugaren och förflytta den endast stående om du har dammsugit upp vätskor.
- Vid transport ska du sätta ihop de båda slangändarna med hjälp av konadaptorn.

Dammsugare i Klass H



VARNING

Risk för personskada till följd av hälsovådligt damm! Farligt suggods kan komma ut vid slangfästet.

- På H-klass-dammsugare ska slangfästet tillslutas med locket vid transport och när dammsugaren inte används.

Särskilda anvisningar för dammfri transport

Följande åtgärder måste vidtas vid dammfri transport:

- Lägg dammsugarslangen i den medföljande transportsäcken och förslut transportsäcken.
- Förslut suganslutningen.
- Ta loss röret med golvmunstycket från fästet. Bär dammsugaren i bärhandtaget och röret, inte i styrhandtaget.

9.2 Fästa väskan 6

1. Se till att dammsugaren står stadigt och lås bromsen. Dra ut transporthandtaget helt.



2. Placera en eller flera väskor på dammsugaren.
 - ▶ Väskorna får inte nå högre än transporthandtaget.
 - ▶ Observera maximal ytterligare belastning.
3. Dra spännbandet genom fästet och över väskorna. Förläng spännbandet vid behov.
4. Haka fast spännbandets krok på transporthandtaget och spänn spännbandet.



9.3 Förvaring

- ▶ Ställ dammsugaren i ett torrt utrymme där ingen obehörig person kan komma åt den.

10 Felsökning

Kontakta **Hilti Service** om det uppstår ett fel som inte finns med i den här tabellen eller som du inte lyckas åtgärda på egen hand.

10.1 Störning för dammsugare

Fel	Möjlig orsak	Lösning
 <p>Serviceindikeringen Byt filter lyser.</p>	Filterelementet är igensatt eller för gammalt.	<ul style="list-style-type: none"> ▶ Kontrollera påfyllningsnivån i smutsbehållaren. ▶ Tryck på manöverknappen Manuell rengöring. → Sidan 145 ▶ Byt ut filtret vid behov. → Sidan 151
	Inget filterelement isatt.	<ul style="list-style-type: none"> ▶ Sätt i ett lämpligt filterelement. → Sidan 151
 <p>Produkten fungerar inte eller stängs av direkt efter start.</p>	Vattenfrånkoppling har lösts ut.	<ul style="list-style-type: none"> ▶ Rengör sondaerna och området runt dem med en borste.
	Dammsugarpåsen är full.	<ul style="list-style-type: none"> ▶ Byt dammsugarpåsen.
	Filterelementet är kraftigt nedsmutsat.	<ul style="list-style-type: none"> ▶ Om den automatiska filterrensningen är avaktiverad ska du aktivera den och låta dammsugaren gå i 30 sekunder.
	Elverktygets dammsugarslang eller dammsugarkåpa är igensatt.	<ul style="list-style-type: none"> ▶ Rengör dammsugarslangen och dammsugarkåpan.
Dammet blåses ut ur dammsugaren.	Slangdiameterinställningen i fel position.	<ul style="list-style-type: none"> ▶ Ställ in slangdiameteren → Sidan 148.
	Filterelementet är inte korrekt monterat.	<ul style="list-style-type: none"> ▶ Montera filterelementet på nytt. → Sidan 151
Filterelementet är skadat.	<ul style="list-style-type: none"> ▶ Montera ett nytt filterelement. → Sidan 151 	
	Produkten startar och stannar utan anledning, eller det sker en statisk urladdning genom användaren.	<ul style="list-style-type: none"> ▶ Anslut produkten till ett jordat uttag, använd en antistatisk dammsugarslang.
Motorn går inte längre.	Eluttagets säkring har löst ut.	<ul style="list-style-type: none"> ▶ Koppla in säkringen. ▶ Sök efter orsaken till överströmmen om säkringen löser ut igen.
	Smutsbehållaren är full.	<ul style="list-style-type: none"> ▶ Slå av produkten och töm smutsbehållaren.



Fel	Möjlig orsak	Lösning
Motorn går inte längre.	Motorns värmesäkring har utlöst.	<ul style="list-style-type: none"> ▶ Slå av produkten och låt den svalna i cirka fem minuter. ▶ Om motorn inte startar ska du ta produkten till Hilti-kundtjänst.
	Motorns värmesäkring löses ut och stänger vid upprepade tillfällen av motorn.	<ul style="list-style-type: none"> ▶ Rengör springorna försiktigt med en torr borste.
Motorn fungerar inte i automatisk drift.	Ansluten produkt är defekt eller felaktigt ansluten.	<ul style="list-style-type: none"> ▶ Kontrollera att den anslutna produkten fungerar eller sätt i elkontakten ordentligt.
Den automatiska filterrensningen fungerar inte.	Ingen dammsugarslang är ansluten.	<ul style="list-style-type: none"> ▶ Anslut dammsugarslangen.

10.2 Störning i systemenhet

Om dammsugaren används i ett trådlöst system kan följande meddelande visas på displayen hos anslutna systemenheter.

Fel	Möjlig orsak	Lösning
 Serviceindikeringen Okänt fel lyser.	Den anslutna systemenheten har tagit emot en okänd felkod från dammsugaren.	<ul style="list-style-type: none"> ▶ Kontrollera om störningar föreligger för dammsugaren.
 Serviceindikeringen Byt filter lyser.	Filterelementet är igensatt eller för gammalt.	<ul style="list-style-type: none"> ▶ Kontrollera påfyllningsnivån i smutsbehållaren. ▶ Tryck på manöverknappen Manuell rengöring. → Sidan 145 ▶ Byt ut filtret vid behov. → Sidan 151
	Inget filterelement isatt.	<ul style="list-style-type: none"> ▶ Sätt i ett lämpligt filterelement. → Sidan 151
 Serviceindikeringen Vattenfrånkoppling lyser.	Vattenfrånkoppling har lösts ut.	<ul style="list-style-type: none"> ▶ Rengör sonderna och området runt dem med en borste.
 Serviceindikeringen Minskad sugeffekt lyser.	Dammsugarpåsen är full.	<ul style="list-style-type: none"> ▶ Byt dammsugarpåsen.
	Filterelementet är kraftigt nedsmutsat.	<ul style="list-style-type: none"> ▶ Om den automatiska filterrensningen är avaktiverad ska du aktivera den och låta dammsugaren gå i 30 sekunder.
	Elverktygets dammsugarslang eller dammsugarkåpa är igensatt.	<ul style="list-style-type: none"> ▶ Rengör dammsugarslangen och dammsugarkåpan.
	Slangdiameterinställningen i fel position.	<ul style="list-style-type: none"> ▶ Ställ in slangdiameteren → Sidan 148.

11 Avfallshantering

 **Hilti**-produkter är till stor del tillverkade av återvinningsbara material. En förutsättning för återvinning är att materialen separeras på rätt sätt. I många länder tar **Hilti** tillbaka din gamla enhet för återvinning. Fråga **Hilti** kundservice eller din säljare.



Enligt EU:s direktiv om uttjant elektrisk och elektronisk utrustning, och dess tillämpning enligt nationell lag, ska uttjanta elverktyg sorteras separat och lämnas till miljövänlig återvinning.



- ▶ Elektriska verktyg får inte kastas i hushållssoporna!

Borrslam

Av miljöhänsyn är det inte lämpligt att låta borrslammet rinna ut i vatten eller avlopp utan lämplig förbehandling.

- ▶ Hör dig för hos de lokala myndigheterna för att få reda på vilka föreskrifter som finns.

Vi rekommenderar följande förbehandling:

- ▶ Samla borrslammet (t.ex. med en våtdammsugare).
- ▶ Låt borrslammet rinna av och lämna det fasta avfallet till en deponi för byggavfall (flockningsmedel kan påskynda avskiljningsprocessen).
- ▶ Innan det kvarvarande vattnet (basiskt, pH-värde > 7) leds ner i avloppet ska det neutraliseras med hjälp av surt neutraliseringsmedel eller genom utspädning med stora mängder vatten.

Borrdamm

- ▶ Avfallshantera ansamlad borrdamm enligt gällande nationella lagar och föreskrifter.

12 Tillverkargaranti

- ▶ Vänd dig till din lokala Hilti-representant om du har frågor om garantivillkoren.

Original bruksanvisning

1 Informasjon om bruksanvisningen

1.1 Om denne bruksanvisningen

- Det er viktig at bruksanvisningen leses før produktet brukes for første gang. Dette er en forutsetning for sikkerhet under arbeidet og problemfri bruk.
- Følg sikkerhetsanvisningene og advarslene i denne bruksanvisningen og på produktet.
- Oppbevar alltid bruksanvisningen sammen med produktet, og sørg for at bruksanvisningen alltid følger med hvis produktet overtas av andre personer.

1.2 Symbolforklaring

1.2.1 Farehenvvisninger

Farehenvvisninger advarer mot farer under håndtering av produktet. Følgende signalord brukes:

**FARE**

FARE !

- ▶ For en umiddelbart truende fare som kan føre til alvorlige personskader eller død.

**ADVARSEL**

ADVARSEL !

- ▶ Varsler en mulig fare som kan føre til alvorlige personskader eller død.

**FORSIKTIG**

FORSIKTIG !

- ▶ Varsler om en mulig farlig situasjon som kan føre til personskade eller materiell skade.

1.2.2 Symboler i dokumentasjonen

Følgende symboler brukes i våre dokumenter:



Les bruksanvisningen før bruk



	Forsiktig
	Anvisninger om bruk og annen nyttig informasjon
	Håndtering av resirkulerbare materialer
	Ikke kast elektriske apparater eller batterier i husholdningsavfallet

1.2.3 Symboler i illustrasjoner

Følgende symboler brukes i våre illustrasjoner:

	Disse tallene henviser til illustrasjonen foran i denne bruksanvisningen
	Nummereringen angir rekkefølgen for arbeidstrinnene på bildet og kan avvike fra arbeidstrinnene i teksten
	Posisjonsnumrene brukes i illustrasjonen Oversikt og henviser til numrene på teksten i avsnittet Produktoversikt
	Dette symbolet betyr at håndtering av produktet krever stor grad av oppmerksomhet.

1.3 Produktavhengige symboler

1.3.1 Symboler på produktet

Følgende symboler kan brukes på produktet:

	Maskinen støtter NFC-teknologi som er kompatibel med iOS- og Android-plattformer.
	Dersom produktet er utstyrt med dette, er produktet sertifisert av et sertifiseringsorgan for det amerikanske og kanadiske markedet i henhold til gjeldende normer.

1.3.2 Forbudssmerke

Følgende forbudssymboler brukes på produktet:

	Transport med kran er forbudt
--	-------------------------------

1.4 Spesielle klebemerker på produktet

ADVARSEL: Denne støvsugeren inneholder helseskadelig støv. Tømming og vedlikehold, inkludert avfallshåndtering av støvposen, skal bare utføres av fagfolk med egnet personlig verneutstyr. Støvsugeren skal bare brukes med et fullstendig filtersystem som fungerer feilfritt.

En av følgende varseletiketter finnes seg på støvsugeren:

Varseletikett med tekstfelt:



	Før du tar i bruk støvsugeren i klasse H, må det settes på en spesiell advarsel på støvsugerens varseletikett. Trekk klebemerket på ditt nasjonale språk av det medfølgende klebemerkearket, og plasser det over det tilhørende stedet på varseletiketten.
--	--



Varsletiketter med piktogrammer:



Pass på at varseletiketten er godt synlig.

1.5 Produktinformasjon

Hilti-produkter er laget for profesjonell bruk og må kun brukes, vedlikeholdes og repareres av kyndig personale. Dette personalet må informeres om eventuelle farer som kan oppstå. Produktet og tilleggsutstyret kan utgjøre en fare hvis det betjenes av ukvalifisert personale eller det benyttes feil.

Typebetegnelse og serienummer står på typeskiltet.

- ▶ Skriv inn serienummeret i tabellen nedenfor. Du trenger produktspesifikasjonene ved henvendelser til Hiltis representant eller servicesenter.

Produktspesifikasjoner

Støvsuger for våt-/tørrensuging	VC 20H-X VC 40H-X
Generasjon	02
Serienummer	

1.6 Samsvarserklæring

Vi erklærer herved at produktet som er beskrevet her, overholder gjeldende normer og direktiver. Du finner et bilde av samsvarserklæringen på slutten av denne dokumentasjonen.

Den tekniske dokumentasjonen er lagret her:

Hilti Entwicklungsgesellschaft mbH | Zulassung Geräte | Hiltistraße 6 | 86916 Kaufering, DE

2 Sikkerhet

2.1 Generelle sikkerhetsanvisninger

I tillegg til sikkerhetsanvisningene i de enkelte kapitlene i denne bruksanvisningen må følgende bestemmelser alltid overholdes nøye.

- ▶ **Les all informasjon!** Hvis du ikke tar hensyn til informasjonen nedenfor, kan det føre til elektrisk støt, brann og/eller alvorlige personskader.
- ▶ **Ved bruk av enheten sammen med et elektroverktøy må du før bruk lese bruksanvisningen for elektroverktøyet og følge alle anvisninger.**
- ▶ **Manipulering eller modifisering av enheten er ikke tillatt.**
- ▶ **Bruk riktig enhet.** Ikke bruk enheten til formål den ikke er beregnet på, men kun til tiltenkte bruksområder. Enheten skal være i feilfri stand ved bruk.
- ▶ **Før du begynner å arbeide med enheten, må du gjøre deg kjent med håndteringen av den, farene materialet representerer og sikker avhending av det oppsugde materialet.**
- ▶ **Ta hensyn til påvirkning fra omgivelsene.** Ikke benytt enheten på steder hvor det er brann- eller eksplosjonsfare.
- ▶ **Apparatet skal bare brukes av personer som er fortrolig med det, har fått opplæring i sikker bruk av det og forstår farene ved bruk av apparatet.** Apparatet er ikke beregnet til bruk av barn. Barn må holdes under oppsikt for å passe på at de ikke leker med apparatet.
- ▶ **Enheter som ikke brukes, må oppbevares trygt.** Når enheten ikke er i bruk, skal den oppbevares på et tørt sted, innelåst og utenfor rekkevidde for barn.

2.2 Personsikkerhet

- ▶ **Vær oppmerksom, pass på hva du gjør og gå fornuftig fram under arbeidet med produktet.** Ikke bruk støvsugeren hvis du er trøtt eller påvirket av narkotika, alkohol eller medikamenter. Et øyeblikks uoppmerksomhet ved bruk av enheten kan være nok til å forårsake alvorlige personskader.



- ▶ **Brukeren og personer som befinner seg i nærheten, må benytte egnede vernebriller, vernehjelm, hørselsvern, vernehansker og en lett støvmaske ved bruk og vedlikehold av enheten.**
- ▶ **Kontroller at støvsugeren ikke kan rulle bort eller falle ned.**
- ▶ **Sett på hjulbremsene slik at støvsugeren står godt.** Ved åpne hjulbremser kan støvsugeren sette seg i ukontrollert bevegelse.
- ▶ **Følg nasjonale arbeidsmiljølover og forskrifter.**
- ▶ **Hvis det er montert støvavsugs- og oppsamlingsinnretninger, må det kontrolleres at disse er koblet til og blir brukt på riktig måte.** Bruk av et støvavsug kan redusere faremomentene i forbindelse med støv.

2.3 Riktig behandling og bruk av enheten

- ▶ **La aldri enheten være uten tilsyn.**
- ▶ **Ikke deaktiver filterrensingen ved oppsuging av farlig støv, særlig ved bruk av støvproduserende elektroverktøy.**
- ▶ **Beskytt enheten mot frost.**
- ▶ **Rengjør vannnivåbegrenseren regelmessig med en børste etter anvisningene, og undersøk ved tegn på skade.**
- ▶ **Pass på at du ikke klemmer fingrene eller skader ledningen når du setter på sugehodet.** Fare for personskade og materiell skade.
- ▶ **Kontroller om det er feil på enheten og tilbehøret.** Før videre bruk må verneanordninger eller lett skadde deler kontrolleres nøye for å sikre at enheten er i forsvarlig stand og fungerer forskriftsmessig. Sjekk at de bevegelige delene fungerer feilfritt og at de ikke sitter fast eller er skadet. Alle delene må være riktig montert og oppfylle alle betingelser for å sikre at enheten fungerer feilfritt.
- ▶ **Enheten må kun repareres av kvalifisert fagpersonale og kun med originale reservedeler.** Slik opprettholdes enhetens sikkerhet.
- ▶ **Ta alltid ut ledningen når enheten ikke er i bruk (i pauser), før service, vedlikehold og bytte av filter eller tilbehørsdeler.** Dette tiltaket forhindrer utilsiktet start av enheten.
- ▶ **Dra aldri i ledningen når du vil flytte støvsugeren til et annet sted.** Ikke kjør støvsugeren over nettkabelen.
- ▶ **Bruk aldri løftekran til å flytte enheten.**

Tillegg for H-støvsugere

- ▶ **Ved transport og når enheten ikke er i bruk, må slangeuttaket lukkes med tettemuffen.**

2.4 Elektrisk sikkerhet

- ▶ **Apparatets støpsel må passe i stikkkontakten.** Støpselet må ikke forandres på noen som helst måte. **Bruk ikke adapterkontakt på apparater som er jordet.** Uendrede stikkontakter og egnede stikkontakter minsker risikoen for elektrisk støt.
- ▶ **Sett støpselet inn i en egnet, jordet stikkontakt som er sikkert installert i samsvar med lokale forhold.** Er du i tvil om stikkkontakten er forskriftsmessig jordet, bør du få denne kontrollert av en autorisert elektriker.
- ▶ **Unngå kroppskontakt med jordete overflater som rør, radiatorer, komfyrer eller kjøleskap.** Risikoen for elektriske støt er høyere når kroppen er jordet.
- ▶ **Hold apparatet unna regn og fuktighet.** Risikoen for elektrisk støt øker ved inntrenging av vann i et elektroverktøy.
- ▶ **Pass på at nettkabelen ikke ligger i væskedammer.**
- ▶ **Kontroller ledningen til apparatet med jevne mellomrom, og la Hilti skifte den hvis det er feil på den.** Kontroller skjøteledninger regelmessig og skift dem ut hvis de blir skadde.
- ▶ **Hvis nettleddningen og/eller skjøteledningen blir skadet under arbeidet, må du ikke berøre disse.** Trekk støpslet ut av stikkkontakten. Skader på nettleddninger og skjøteledninger innebærer fare for elektrisk støt.
- ▶ **Nettleddningen skal bare byttes med typen som er fastsatt i bruksanvisningen.**
- ▶ **Bruk ikke ledningen til å bære apparatet, henge det opp eller til å dra støpselet ut av stikkkontakten.** Hold ledningen unna varme, olje, skarpe kanter og apparatdeler som beveger seg. Skadde eller sammenviklede ledninger øker risikoen for elektriske støt.
- ▶ **Bruk kun skjøteledninger som er godkjent for utendørs bruk når du arbeider med elektrisk utstyr utendørs.** Bruk av skjøteledning som er egnet til utendørs bruk, minsker risikoen for elektrisk støt.
- ▶ **Slå av apparatet ved strømbrydd og trekk ut nettsøpslet.**



- ▶ **Strømuttaket skal bare brukes til formålene som er fastsatt i bruksanvisningen.**
- ▶ **Bruk aldri apparatet når det er vått eller skittent.** Støv, især av ledende materialer, eller fuktighet på apparatets overflate kan under ugunstige forhold føre til elektrisk støt. **Ikke minst hvis du ofte bearbeider ledende materialer, bør skitne apparater med jevne mellomrom derfor kontrolleres av Hilti-service.**

2.5 Arbeidsplassen

- ▶ **Sørg for god belysning på arbeidsplassen.**
- ▶ **Sørg for at arbeidsplassen er godt luftet.** Arbeidsplasser med dårlig ventilasjon kan føre til helseskader på grunn av støvbelastning.
- ▶ **Hold arbeidsplassen ryddig.** Gjenstander som kan medføre fare, bør fjernes fra arbeidsplassen. Uorden på arbeidsplassen kan føre til ulykker.
- ▶ **Bruk ikke verktøyet i eksplosjonsfarlige omgivelser hvor det befinner seg brennbare flytende stoffer, gasser eller støv.** Elektroverktøy lager gnister som kan antenne støv eller damp.

2.6 Oppsugd materiale

- ▶ **Helseskadelig støv med en støvklasse som er høyere enn støvklassen for støvsugeren, må ikke suges opp. Brennbart og/eller eksplosivt støv (f.eks. magnesium- eller aluminiumsstøv) må ikke suges opp. Materialer som er varmere enn 60 °C (140 °F), må ikke suges opp (f.eks. sigaretter med glør, varm aske).**
- ▶ Før arbeidet påbegynnes, må du alltid kontrollere fareklassen til det helseskadelige støvet som kan oppstå under arbeidet. Helseskadelige materialer, f.eks. asbest og bly, er uttrykkelig **utelatt** i den tiltenkte bruken av produktet og må ikke suges opp → Side 159. Hvis du likevel suger opp bly- eller asbestholdige materialer, bortfaller produsentgarantien på produktet.
- ▶ Støv som oppstår ved sliping, smergling, kapping og boring kan inneholde farlige kjemikalier. Noen eksempler er: bly eller blybasert maling; tegl, betong og andre murverksprodukter, naturstein og andre kvartsholdige produkter; bestemt tresorter, slik som eik, bøk og kjemisk behandlet trevirke; asbest eller asbestholdige materialer. Kartlegg hvor eksponert brukeren og personer i nærheten er ved hjelp av fareklassen til materialene som det arbeides med. Treff nødvendige tiltak for å holde eksponeringen på et trygt nivå, f.eks. ved å bruke et støvoppsamlingsystem eller egnet åndedrettsvern. Til de generelle tiltakene for å redusere eksponeringen hører:
 - ▶ arbeid i et godt ventilert område,
 - ▶ unngå langvarig kontakt med støv,
 - ▶ led bort støv fra ansikt og kropp,
 - ▶ bruk verneutstyr og vask eksponerte områder med vann og såpe.
- ▶ **Brennbar, eksplosiv og aggressiv væske skal ikke suges opp (kjølevæske, smøremiddel, bensin, løsemidler, syrer (pH < 5), lut (pH > 12,5) osv.).**
- ▶ **Slå av støvsugeren med én gang hvis det lekker skum eller væske.**
- ▶ **Bruk vernehansker når du suger opp varme materialer på inntil maks. 60 °C (140 °F).**
- ▶ **Bruk verneklær ved arbeid med mineralsk boreslam og unngå å få slam på huden (pH > 9, etsende).**
- ▶ **Unngå kontakt med basisk eller sur væske. Ved uforvarende kontakt må du skylle den av med vann. Hvis væsken kommer i kontakt med øynene, må du skylle dem med store mengder vann og i tillegg kontakte lege.**

Tillegg for H-støvsugere

- ▶ Støvsugeren i klasse H er egnet til oppsuging av tørt, ikke brennbart støv, trespon og helseskadelig støv i støvklasse H iht. EN 60335-2-69. **Ved oppsuging av helseskadelig støv i klasse H må støvsugeren bare brukes med filter.**
- ▶ **Ved våtsuging må det ikke suges opp helseskadelige stoffer.**
- ▶ **Denne støvsugeren inneholder helseskadelig støv!** Tømming og vedlikehold eller fjerning av støvbeholdere, f.eks. en støvpose, skal bare gjennomføres av autorisert fagpersonale og kun med egnet personlig verneutstyr.
- ▶ **Oppsamlet støv skal transporteres i støvtette beholdere. Overføring til annen beholder er ikke tillatt.** Avhending skal utføres i henhold til forskrifter og regler for avfallshåndtering.
- ▶ **Hovedfilteret må ikke brukes mer etter at det er tatt ut. Fast innebygde filtre må bare skiftes av en sakkynlig i egnede områder, f.eks. såkalte dekontamineringsstasjoner.** Avhend brukte filtre i henhold til gjeldende forskrifter.



3 Beskrivelse

3.1 Produktoversikt

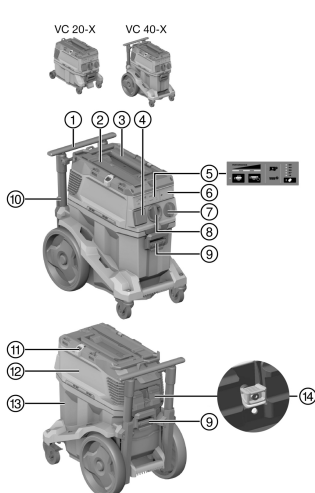

- ① Transporthåndtak (uttrekkbart)
- ② Festestropp for **Hilti**-kofferten
- ③ Bærehåndtak
- ④ Strømuttak
- ⑤ Indikator- og betjeningspanel
- ⑥ Blinddeksel for trådløs modul (tilleggsutstyr)
- ⑦ Bryter
- ⑧ Slangeuttak (sugeslange)
- ⑨ Beholderlås (2x)
- ⑩ Ledning
- ⑪ Festekrok (2x) med gummistrikk
- ⑫ Sugehode
- ⑬ Avfallsbeholder
- ⑭ Filterkassett med låsebøyle (verktøybundet)

3.2 Forskriftsmessig bruk

Produktene som er beskrevet her, er universale industristøvsugere for profesjonell bruk. De kan brukes både til tørr- og våtstøvsuging.

Produktet må ikke brukes på mennesker og dyr. Produktet må ikke brukes under vann.

- ▶ Før du begynner å arbeide med produktet, må du gjøre deg kjent med håndteringen, farene materialet representerer og sikker avhending av materialet.
- ▶ Ikke bruk produktet ved kontinuerlig drift eller i stasjonære eller automatiske systemer.
- ▶ For å unngå fare for personskader må det bare brukes originalt tilbehør og verktøy fra **Hilti**.
- ▶ Bruk en antistatisk støvsugerslange for å unngå elektrostatiske effekter.
- ▶ Ikke sug opp gjenstander som kan forårsake personskader gjennom støvposen (f.eks. spisse eller skarpe gjenstander).
- ▶ Ikke klatre på produktet.
- ▶ Følg nasjonale arbeidsmiljølover og forskrifter.

Tillatte bruksområder:

i Ved støvfjerning må det sørges for tilstrekkelig luftutskiftingsrate L i rommet hvis avluften går tilbake til rommet.

Følg nasjonale bestemmelser!

- ▶ Oppsuging av store mengder støv fra arbeid med **Hilti** diamantslipere, vinkelslipere, borhammere og tørrborekroner.
- ▶ Oppsuging av mineralisk boreslam fra arbeid med **Hilti** diamantborekroner eller **Hilti** diamantsager og flytende materiale inntil en temperatur på maksimalt 60 °C (140 °F).
- ▶ Oppsuging av olje og flytende medier inntil en temperatur på maksimalt 60 °C (140 °F).
- ▶ Våt- og tørr rengjøring av vegg- og gulvflater.

Tillegg for H-støvsugere:



- ▶ Egnet til oppsuging av tørt, ikke brennbar helseskadelig støv i støvklasse H iht. EN 60335-2-69.
 - ▶ Overhold nasjonale bestemmelser!
- ▶ Følg nasjonale ulykkesforebyggende forskrifter ved håndtering av støvsugere i klasse H.
- ▶ Ved behov, men minst én gang i året må H-støvsugere vedlikeholdes, eventuelt repareres og kontrolleres av en fagperson. Kontrollresultatet må fremvises på forespørsel.





3.3 Mulig feilbruk

- ▶ Støvsugeren må ikke brukes til å suge opp asbest.
- ▶ Støvsugeren må ikke brukes liggende.
- ▶ Støvsugeren må ikke brukes til oppsuging av eksplosjonsfarlige stoffer, glødende, brennende eller brennbare stoffer eller aggressivt støv (f.eks. magnesium- eller aluminiumsstøv) (unntak: trespon).
- ▶ Støvsugeren må ikke brukes til oppsuging av brennbare væsker (f.eks. bensin, løsemiddel, syrer, kjølevæske, smøremiddel).

3.4 Indikatorer på produktet

Indikator	Beskrivelse
	Serviceindikator Skift filter Hvis LED-en lyser, er filteret blokkert. 1. Kontroller nivået i avfallsbeholderen 2. Trykk på betjeningsknappen Manuell filterrensing . 3. Kontroller filteret, og skift det ut ved behov.
	Nivåovervåking Hvis LED-en lyser, er sikkerhetsutkoblingen i våtdrift aktiv. Tøm beholderen og rengjør sondene.
	Effektindikator Indikatoren gir informasjon om gjeldende filtertilstand. Ved maksimal sugeseffekt lyser alle de 3 LED-ene.

3.5 Betjeningsknapper på produktet

Betjeningsknapp	Beskrivelse
	Manuell filterrensing Trykk på denne knappen for å gjennomføre en manuell filterrensing.
	Automatisk filterrensing Hvis LED-en lyser, er den automatiske filterrensingen aktiv. Deaktiver den automatiske filterrensingen ved å trykke på knappen. LED-en slukner.
	Innstilling av slangediameter Trykk på knappen for å stille inn slangediameteren som brukes i øyeblikket. Verdien som skal stilles inn, avhenger av det tilkoblede apparatet og tilhørende sugediameter, og må tilpasses ved behov.

3.6 Dette følger med:

Støvsuger for våt-/tørrsuging med filterelement, komplett sugeslange med dreibar muffe (sugesiden) og verktøymuffe, støvpose i plast PE, bruksanvisning

 I tillegg finner du godkjente systemprodukter til produktet hos nærmeste **Hilti Store** eller under: www.hilti.group

3.7 Filterrensing

 Filterrensingen virker bare når støvsugerlangen er koblet til.

Støvsugeren har manuell og automatisk filterrensing for å rense filterelementet for støv som har festet seg.



Filterrensingen slås av ved å trykke på knappen "Automatisk filterrensing" og slås på igjen ved å trykke en gang til.

Tilstand	Betydning
LED lyser.	Filterrensing er aktivert.
LED lyser ikke.	Filterrensing er deaktivert.

Hver gang støvsugeren startes, aktiveres filterrensingen automatisk.

Filterelementet rengjøres automatisk med et luftstøt (pulserende lyd).



Ved systemanvendelser (særlig ved sliping, saging og slissing) eller ved innsuging av større støvmengder må filterrensingen være aktivert for å sikre en varig høy sugeeffekt.

Uavhengig av den automatiske filterrensingen kan filteret når som helst renses ved å trykke på knappen "Manuell filterrensing".



Powerrensing: Du oppnår maksimal effekt for filterrensingen ved å stenge slangen samtidig som du trykker på knappen "Manuell filterrensing".

3.8 Bruksanvisninger



H-støvsugeren skal bare brukes med støvpose.

Tilbehør og bruksmåter

Artikkelnr.	Tilbehør	Bruksområde
2262098	Filter H VC 20/40/150	Spesialfilter for bruk med støvklasse H (kan renses)
2287667	Filter HEPA EN VC 20/40/150	Spesialfilter for bruk med støvklasse H (kan ikke renses)
2262094	Støvpose VC 20H-X (plast)	Mineralsk bruk, våte og tørre materialer
2261450	Støvpose VC 40H-X (plast)	Mineralsk bruk, våte og tørre materialer
203865	Støvsugerslange 27 × 3,5 m AS	Våte og tørre materialer
203867	Støvsugerslange 36 × 5 m AS	Våte og tørre materialer
203866	Støvsugerslange 36 × 5 m	Våte materialer. Må ikke brukes til støv

3.9 Hilti SafeSet-bruk

VC 40H-X

Hilti SafeSet er en metode for optimal festing av kjemiske ankere. Alle **SafeSet**-komponentene er optimalt tilpasset hverandre og er som totalsystem testet og godkjent i henhold til internasjonale godkjenningskrav.



Du finner ytterligere informasjon på www.hilti.group eller ved å kontakte din **Hilti**-spesialist for kjemiske ankere.

Før du bruker produktet med **Hilti SafeSet**, må du følge disse opplysningene og forholdsreglene:

- ▶ Produktet må bare brukes når det er i feilfri stand. Kontroller at pakningen mellom avfallsbeholderen og sugehodet er uskadd og riktig tett.
- ▶ Kontroller filterets tilstand. Er filteret slitt eller tilstoppet, skifter du filteret. → Side 166
- ▶ Tøm beholderen før du starter arbeidet med produktet.
- ▶ Kontroller at slangen ikke er rullet helt opp eller har knekker.
- ▶ Kontroller at sugeslangen er intakt og tett.
- ▶ Bruk bare den originale sugeslangen. Ikke bruk forlengelser eller Y-adapter til sugeslangen.
- ▶ Hvis du benytter fleecestøvpose, må du alltid sette inn en ny fleecestøvpose før bruk av **SafeSet**.



- ▶ Automatisk filterrensing må alltid være aktivert ved bruk av **SafeSet**.

Dette produktet er ikke godkjent for **Hilti SafeSet**-bruk!

4 Tekniske data

4.1 Produktegenskaper

i Ved drift med generator eller transformator må generatorens eller transformatorens utgangseffekt være minst dobbelt så stor som den nominelle inngangseffekten som er oppgitt på maskinens typeskilt. Driftsspenningen for transformatoren eller generatoren må alltid ligge innenfor +5 % og -15 % av merkespenningen for produktet.

	VC 20-X	VC 40-X
Vekt	11 kg	14,4 kg
Mål (L x B x H)	530 mm x 290 mm x 415 mm	560 mm x 365 mm x 590 mm
Maks. tilleggsbelastning	25 kg	25 kg
Beholdervolum	15 ℓ	30 ℓ
Effektiv støvkapasitet	15 kg	34 kg
Effektiv vannkapasitet	9 ℓ	22,8 ℓ
Lufttemperatur	-10 °C ... 40 °C	-10 °C ... 40 °C
Automatisk filterrensing	sensorstyrt	sensorstyrt
Nettfrekvens	50 Hz ... 60 Hz	50 Hz ... 60 Hz
Beskyttelsesklasse	I	I
Beskyttelsesklasse	IP X4	IP X4

4.2 Merkespenning

	110 V (GB 32 A)	220 - 240 V
Nominell inngangseffekt	1 100 W	1 200 W
Tilkoblingseffekt for integrert strømuttak for elektroverktøy	1 600 W	<ul style="list-style-type: none"> • 2 400 W • 1 200 W (kun New Zealand)
Nettilkobling (type)	HARSJT 3x12 (2,5) AWG	H07 RNF 3G 1,5 mm ²

4.3 Maksimal volumstrøm og maksimalt vakuüm

	110 V (GB 32 A)	220 - 240 V
Maks. volumstrøm (turbin)	71 ℓ/s	74 ℓ/s
Maks. volumstrøm (slangeenden)	177,1 m ³ /t (49,2 ℓ/s)	183 m ³ /t (50,6 ℓ/s)
Maks. volumstrøm (slangeenden; ø36 mm, L=4,65 m)	138,6 m ³ /t (38,5 ℓ/s)	142 m ³ /t (39,4 ℓ/s)
Maks. vakuüm	22,3 kPa (223 mbar)	24,5 kPa (245 mbar)

4.4 Lyd- og vibrasjonsinformasjon (målt iht. EN 60335)

Spesifikasjonene nedenfor gjelder for alle industristøvsugere VC 20 og VC 40.

Støyemisjonsnivå (L_{pA})	69 dB(A)
Usikkerhet lydtryknivå (K_{pA})	2,5 dB(A)
Vibrasjonsverdi	< 2,5 m/s ²



5 Bruk av skjøteledning



ADVARSEL

Fare på grunn av skadd ledning! Ikke ta på maskinens ledning eller skjøteledning hvis de skades under arbeid. Trekk støpslet ut av stikkkontakten.

- ▶ Kontroller maskinens tilførselsledning regelmessig, og sørg for at den blir skiftet av fagfolk hvis den blir skadd.
-
- Bruk skjøteledning som er godkjent for bruksområdet og som har stort nok ledningstverrsnitt. I motsatt fall kan det oppstå effekttap på maskinen og overoppheting av kabelen.
 - Kontroller med jevne mellomrom at det ikke har oppstått skader på skjøteledningen.
 - Bytt ut skjøteledninger med feil.
 - Ved jobbing utendørs, bruk kun skjøteledninger som er godkjent og merket for dette bruk.

6 Idriftsetting



FARE

Fare på grunn av elektrisk strøm. Hvis støvsugeren ikke er forskriftsmessig tilkoblet, kan det føre til død eller alvorlig personskade.

- ▶ Koble bare støvsugeren til en forskriftsmessig jordet strømkilde.



FORSIKTIG

Fare for personskade på grunn av ukontrollerte bevegelser! Ved åpne hjulbremses kan støvsugeren sette seg i ukontrollert bevegelse.

- ▶ Sett på hjulbremsene slik at støvsugeren står godt.

6.1 Ta apparatet i bruk



Velg egnet støvpose ut fra materialet som skal suges opp (mineralsk, tre) og bruksområdet (tørre/våte materialer). → Kapitlet "Bruksanvisninger"

1. Åpne de to låseklemmene.
2. Løft bort sugehodet fra avfallsbeholderen.
3. Ta ut tilbehøret fra avfallsbeholderen og ut av forpakningen.
4. Sett inn en støvpose i henhold til bruksanvisningen.
5. Sett sugehodet på avfallsbeholderen, og fest det med de to låseklemmene.
6. Kontroller at sugehodet er riktig montert og festet.
7. Koble til sugeslangen.

6.2 Skifte støvpose (plast) 2

1. Koble fra ledningen.
2. Åpne de to låseklemmene.
3. Løft bort sugehodet fra avfallsbeholderen.
4. Lukk støvposen med buntebåndet under lufteåpningen (filterpute).
 - ▶ Kasser støvposen i henhold til gjeldende forskrifter.
5. Sett en ny støvpose (plast) inn i avfallsbeholderen og vring støvposen rundt kanten på avfallsbeholderen.
 - ▶ Lufteåpningen i støvposen må ligge på innsiden av avfallsbeholderen.
 - ▶ Rett inn støvposen som er satt inn ved hjelp av den svarte streken på kanten av beholderen.
6. Sett fast sugehodet på avfallsbeholderen.
7. Lukk de to låseklemmene.
8. Kontroller at sugehodet er riktig montert og festet.
9. Koble til sugeslangen.



FARE

Fare for personskader. For støvsugere i klasse L, klasse M og klasse H inneholder støvsugeren helseskadelig støv.

- ▶ Tømme- og vedlikeholdsarbeid, inkludert reparasjon av støvbeholderen, skal alltid utføres av fagfolk. Bruk relevant verneutstyr.
 - ▶ Før du fjerner støvsugeren fra et område som er belastet med farlige stoffer, må du suge ren utsiden av støvsugeren, tørke den ren eller pakke den inn i tett emballasje. Ettersom alle maskindeler må betraktes som forurenset, også når de er fjernet fra det farlige området, må du foreta egnede tiltak for å unngå støvspreddning.
 - ▶ Støvsugeren må aldri brukes uten et fullstendig filtreringssystem.
-

ADVARSEL

Fare for personskader. Ved skade på filtreringssystemet kan det slippes ut helsefarlig støv.

- ▶ I nødsituasjoner (f.eks. filterbrudd) slår du av støvsugeren, trekker nettstøpslet ut av stikkontakten og får støvsugeren undersøkt av fagfolk før du bruker den på nytt.
-

FORSIKTIG

Fare for personskade på grunn av ukontrollerte bevegelser! Ved åpne hjulbremsere kan støvsugeren sette seg i ukontrollert bevegelse.

- ▶ Sett på hjulbremsene slik at støvsugeren står godt.
-

7.1 Stille inn slangediameter

1. Ved oppsuging av tørt, ikke-brennbart støv med eksponeringsgrenseverdier, samt trespon må slangediameteren stemme med posisjonen til bryteren for slangediameterinnstilling.
2. Endre innstillingen for slangediameteren og dermed terskelverdien for det akustiske varselsignalet ved å trykke gjentatte ganger på knappen **+** **Ø**.

7.2 Drift uten bruk av strømuttaket

1. Før du setter i støpslet, må du kontrollere at bryteren står på "OFF".
2. Koble støvsugerens støpsel til en stikkontakt.
3. Vri bryteren til stillingen "ON".

7.3 Drift med bruk av strømuttak

Strømuttaket er kun beregnet for direkte tilkobling av elektroverktøy til støvsugeren.

Dersom elektroverktøyet skal settes i strømuttaket, må du lese igjennom verktøyets bruksanvisning og sikkerhetsforskrifter.



Bare for markedene Sveits og Liechtenstein: Bruk bare strømuttaket ved bruksområder i tørre omgivelsesbetingelser.

1. Trekk støvsugerens nettstøpsel ut av stikkontakten.
 2. Kontroller at den maksimale effekten for elektroverktøyet som skal kobles til, ligger under verdien for strømuttaketets høyeste tillatte effekt (se kapitlet "Teknisk informasjon" og angivelsene på strømuttaket).
 3. Kontroller at elektroverktøyet er slått av før du setter elektroverktøyets støpsel i stikkontakten.
 4. Sett elektroverktøyets støpsel inn i strømuttaket på apparatet.
 5. Koble støvsugerens støpsel til en stikkontakt.
 6. Vri bryteren til stillingen "Auto".
 7. Slå på elektroverktøyet.
-



Når elektroverktøyet er slått av, går støvsugeren i noen sekunder til, slik at støv som finnes i slangen, rekker å bli sugd ned i beholderen.



7.4 Suging av tørt støv

Før du suger opp tørt støv og særlig mineralsk støv, må du kontrollere at det er lagt inn riktig støvpose i beholderen. Posen gjør det lett og renslig å kassere det oppsugde materialet.

FORSIKTIG

Fare for personskade på grunn av helseskadelig støv! Uten bruk av et filterelement kan det slippes ut farlig materiale.

- ▶ Bruk bare støvsugeren med montert filterelement.
- ▶ Pass på at filterelementet er tørt og at riktig støvpose er satt i.

7.5 Oppsuging av væske

FORSIKTIG

Fare for personskade på grunn av helseskadelig støv! Uten bruk av et filterelement kan det slippes ut farlig materiale.

- ▶ Bruk bare støvsugeren med montert filterelement.

1. Kontroller nivåovervåkingen. → Side 167
2. Hvis mulig bør du bruke et eget filter ved suging av våte materialer.

Informasjon om egnede filtre finner du i bruksanvisninger for tilbehør → Side 161.

3. Etter oppsuging av væske åpner du de to låseklemmene.
4. Løft bort sugehodet fra avfallsbeholderen, og sett det på et jevnt underlag slik at filterelementet kan tørke.
5. Tøm avfallsbeholderen og rengjør den med en vannslange. Rengjør elektrodene med en børste, og børst av det tørkede filterelementet med hånden.
6. La avfallsbeholderen tørke.

7.6 Etter støvsuging

1. Slå av elektroverktøyet.
2. Vri bryteren til stillingen "OFF".
3. Trekk støvsugerens nettstøpsel ut av stikkontakten.
4. Rull sammen strømledningen og heng den på kabelkroken.
5. Tøm beholderen og rengjør apparatet ved å tørke av med en fuktig klut.
6. Rull sammen slangen.
7. Sett bort støvsugeren på en tørr plass der ingen uvedkommende kan få tak i den.

7.7 Tømming av beholder med tørt støv

1. Koble fra ledningen.
2. Åpne de to låseklemmene.
3. Løft bort sugehodet fra beholderen, og sett det på et jevnt underlag.
4. Tømme avfallsbeholderen:
 - ▶ **For klasse-H-støvsugere:** Ta støvposen ut av avfallsbeholderen og sett i ny støvpose.

H-støvsugeren skal bare brukes med støvpose.

5. Sett deretter sugehodet på avfallsbeholderen, og lukk de to låseklemmene.

7.8 Tømming av avfallsbeholderen uten støvpose (ved væske)

1. Koble fra ledningen.
2. Løft bort sugehodet fra beholderen, og sett det på et jevnt underlag.
3. Åpne de to låseklemmene.
4. Grip tak i håndtakene og vipp avfallsbeholderen for å tømme den.
5. Rengjør kanten på avfallsbeholderen med en klut.



6. Sett sugehodet på avfallsbeholderen, og fest det med de to låseklemmene.

7.9 Bruke overstrømsbryter

Gjelder bare markedene Australia og New Zealand

Sikringen beskytter strømuttaket mot strømtopper. Når sikringen utløses, vises overstrømsbryteren (hvit) under det gjennomsiktige dekselet. For at sikringen ikke skal utløses på nytt, må du eliminere årsaken, f.eks. koble tilkoblet elektroverktøy fra strømuttaket.

- ▶ For å gjenopprette strømforsyningen til det tilkoblede elektroverktøyet, må du trykke på overstrømsbryteren.

8 Service og vedlikehold

8.1 Stell av støvsugeren

ADVARSEL

Fare på grunn av elektrisk strøm! Ufagmessige reparasjoner på elektriske deler kan føre til alvorlige skader på grunn av elektrisk støt.

- ▶ Overlat reparasjoner på elektriske deler til autoriserte elektrikere.
- ▶ Hold støvsugeren ren og fri for olje og fett, særlig maskinens gripeflater. Ikke bruk rengjøringsmidler som inneholder silikon.
- ▶ Ikke bruk støvsugeren hvis ventilasjonsåpningene er tette! Bruk en tørr børste for å rengjøre ventilasjonsåpningene forsiktig. Ikke la fremmedlegemer komme inn i støvsugeren.
- ▶ Bruk en lett fuktet klut og rengjør utsiden av apparatet jevnlig. Ikke bruk spray, damprenser eller rennende vann til rengjøringen, for det kan sette støvsugerens elektriske sikkerhet i fare.

For H-klasse-støvsugere:

Ved vedlikehold og rengjøring må støvsugeren behandles slik at det ikke oppstår fare for vedlikeholds-personalet eller andre personer.

- ▶ Bruk filtrert tvungen ventilasjon.
- ▶ Bruk verneutstyr.
- ▶ Rengjør vedlikeholdsområdet slik at farlige stoffer ikke havner i naturen.
- ▶ Før du fjerner apparatet fra området som er belastet med farlige stoffer, må du støvsuge utsiden av støvsugeren, tørke den ren eller pakke støvsugeren i tett emballasje. Unngå å fordele avsetninger av farlig støv rundt omkring.
- ▶ Ved vedlikeholds- og reparasjonsarbeid må alle forurensede deler som ikke kan rengjøres på en tilfredsstillende måte, pakkes i tette poser og behandles i tråd med gjeldende forskrifter for avfallshåndtering.
- ▶ Minst en gang i året må **Hilti** service eller en kvalifisert person foreta en støvteknisk kontroll, blant annet med hensyn til skader på filteret, at støvsugeren er lufttett og at kontrollanordningene fungerer som de skal.
- ▶ I tillegg skal filtereffektiviteten til støvsugere i klasse H testes minst en gang i året eller oftere, avhengig av kravene i de nasjonale forskriftene. Testmetoden som kan benyttes for å dokumentere maskinens filtereffektivitet, er fastsatt i EN 60 335-2-69 (22.AA.201.2). Dersom testen ikke består, skal den gjentas med et nytt hovedfilter.

8.2 Filterrengjøring

Ikke rengjør filterelementet ved å slå det mot harde gjenstander eller bearbeide det med harde eller skarpe gjenstander. Det forkorter filterelementets levetid.

Filterelementet må ikke rengjøres med en trykkluftrenser. Dette kan føre til sprekker i filtermaterialet.

Filterelementet er en slitedel.

- ▶ Skift ut filterelementet minst hvert halvår.
- ▶ Skift ut filterelementet oftere ved intensiv bruk.

8.3 Skifting av filterelement

1. Koble fra ledningen.



2. Løsne de to låseskruene med en innvendig sekskant (5 mm).
3. Åpne låsebøylen for filterkassetten.
4. Åpne filterkassetten.
5. Hold i håndtakene på holderen og ta filterelementet forsiktig ut.
 - ▶ Kasser filteret i den lukkede posen i henhold til gjeldende forskrifter.
6. Rengjør tetningsflatene med en klut.
7. Sett inn det nye filterelementet.
8. Lukk filterkassetten ved å vippe deksellåsen forover.
9. Lukk sikkerhetslåsen til filterkassetten.
10. Sørg for å fjerne støv som kommer ut av støvsugeren og / eller filterelementet som følge av at filteret skiftes.

8.4 Kontroll av nivåovervåkingen

1. Koble fra ledningen.
2. Åpne de to låseklemmene.
3. Løft bort sugehodet fra beholderen, og sett det på et jevnt underlag.
4. Kontroller om utkoblingskontaktene (trådsønder) er tilsmusset, og rengjør dem eventuelt med en børste.
5. Kontroller tetningene ved sugehodet for tilsmussing, og rengjør eventuelt disse med en klut.
6. Sett fast sugehodet på beholderen.
7. Lukk de to låseklemmene.
8. Kontroller at sugehodet er riktig montert og festet.

8.5 Kontroll etter stell og vedlikeholdsarbeid

1. Kontroller etter service- og vedlikeholdsarbeid at støvsugeren er riktig montert og fungerer feilfritt.
2. Foreta en funksjonstest.

9 Transport og lagring

9.1 Transport

Støvsugeren må ikke bæres med full avfallsbeholder.

Støvsugeren må ikke løftes med kran.

- ▶ Fjern eventuelt Power Conditioner eller løst verktøy fra holderen.
- ▶ Tøm støvsugeren før du skal flytte støvsugeren til et annet sted.
- ▶ Ikke vipp støvsugeren, og transporter alltid støvsugeren stående når du har sugd opp væske.
- ▶ Når du skal transportere enheten, kan du sette sammen de to slangeendene med den kileformede adapteren.

For H-klasse-støvsugere



ADVARSEL

Fare for personskade på grunn av helseskadelig støv! Farlige materiale kan slippe ut gjennom slangeuttaket.

- ▶ På støvsugere i klasse H må du stenge slangeuttaket med låsehylsen ved transport og når støvsugeren ikke er i bruk.

Spesielle anvisninger for støvfri transport

Følgende tiltak må iverksettes for støvfri transport:

- ▶ Legg støvsugerslangen i den medfølgende transportposen og lukk den.
- ▶ Steng sugetilkoblingen.
- ▶ Ta sugerøret med gulvmunnstykke ut av holderen. Bær støvsugeren etter håndtaket og sugerøret, ikke etter skyvebøylen.

9.2 Feste kofferten

1. Sørg for at støvsugeren står støtte og sett på parkeringsbremsen. Trekk transporthåndtaket helt ut.
2. Plasser en eller flere koffert(er) på støvsugeren.
 - ▶ Koffert(en) må ikke stikke høyere opp enn transporthåndtaket.
 - ▶ Overhold den maksimale tilleggsbelastningen.



3. Trekk surrestroppen ut av holderen og over koffertene. Forleng surrestroppen etter behov.
4. Hekt fast kroken på surrestroppen i transporthåndtaket og stram surrestroppen.



9.3 Lagring

- ▶ Sett bort støvsugeren på en tørr plass der ingen uvedkommende kan få tak i den.

10 Feilsøking

Ved feil som ikke står i denne tabellen eller som du selv ikke kan rette opp, må du kontakte **Hilti Service**.

10.1 Feil ved støvsuger



Feil	Mulig årsak	Løsning
 <p>Serviceindikatoren Skift filter lyser.</p>	Filterelementet er tilstoppet eller for gammelt.	<ul style="list-style-type: none"> ▶ Kontroller nivået i avfallsbeholderen. ▶ Trykk på betjeningsknappen Manuell rensing. → Side 160 ▶ Skift filter ved behov. → Side 166
	Filterelement ikke satt inn.	▶ Sett inn et egnet filterelement. → Side 166
 <p>Apparatet starter ikke eller kobles ut etter en kort stund.</p>	Vannutkoblingen er utløst.	▶ Rengjør sondene og området rundt sondene med en børste.
	Full støvpose.	▶ Skift støvposen.
	Filterelementet er veldig skittent.	▶ Hvis den automatiske filterrensingen er deaktivert, aktiverer du den automatiske filterrensingen og lar støvsugeren gå i 30 sekunder.
	Sugeslangen eller støvdekslet på elektroverktøyet er tilstoppet.	▶ Rengjør sugeslangen og støvdekslet.
Støv blåses ut av apparatet.	Innstilling for slangediameter i feil posisjon.	▶ Still inn slangediameteren → Side 164.
	Filterelementet er ikke ordentlig montert.	▶ Monter filterelementet på nytt. → Side 166
Apparatet slås uventet av/på eller det skjer en utladning av statisk energi via brukeren.	Filterelementet er skadet.	▶ Monter et nytt filterelement. → Side 166
	Elektrostatisk avledning er ikke sikret, apparatet er ikke koblet til en jordet stikkontakt.	▶ Koble apparatet til en jordet stikkontakt, bruk en antistatisk slange.
Motoren går ikke.	Sikringen er gått.	<ul style="list-style-type: none"> ▶ Slå på sikringen. ▶ Hvis den går på nytt, må du finne årsaken til overstrømmen.
	Avfallsbeholder full.	▶ Slå av apparatet og tøm avfallsbeholderen.
	Motorens termobryter er aktivert.	<ul style="list-style-type: none"> ▶ Slå av apparatet, og la det avkjøles i cirka fem minutter. ▶ Hvis motoren ikke går, må du levere apparatet inn til Hilti service.
	Motorens termobryter slår motoren av gjentatte ganger.	▶ Bruk en tørr børste for å rengjøre ventilasjonsåpningene forsiktig.



Feil	Mulig årsak	Løsning
Motoren går ikke i automatisk drift.	Tilkoblet verktøy er defekt eller ikke tilkoblet riktig.	► Foreta en funksjonskontroll av det tilkoblede apparatet, eller sett nettstøpslet helt inn i stikkkontakten.
Den automatiske filterrensingen virker ikke.	Støvsugerslangen er ikke tilkoblet.	► Koble til sugeslangen.

10.2 Feil ved systemenhet

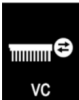
I tillegg støvsugeren benyttes i et trådløst system, kan tilknyttede systemenheter vise følgende meldinger på displayet sitt.

Feil	Mulig årsak	Løsning
 Serviceindikatoren Ukjent feil lyser.	Den tilknyttede systemenheten har mottatt en ukjent feilkode fra støvsugeren.	► Kontroller støvsugeren for feil.
 Serviceindikatoren Skift filter lyser.	Filterelementet er tilstoppet eller for gammelt.	► Kontroller nivået i avfallsbeholderen. ► Trykk på betjeningsknappen Manuell rensing . → Side 160 ► Skift filter ved behov. → Side 166
	Filterelement ikke satt inn.	► Sett inn et egnet filterelement. → Side 166
 Serviceindikatoren Vannutkobling lyser.	Vannutkoblingen er utløst.	► Rengjør sondene og området rundt sondene med en børste.
 Serviceindikatoren redusert sugeeffekt lyser.	Full støvpose.	► Skift støvposen.
	Filterelementet er veldig skittent.	► Hvis den automatiske filterrensingen er deaktivert, aktiverer du den automatiske filterrensingen og lar støvsugeren gå i 30 sekunder.
	Sugeslangen eller støvdekselet på elektroverktøyet er tilstoppet.	► Rengjør sugeslangen og støvdekselet.
	Innstilling for slangediameter i feil posisjon.	► Still inn slangediameteren → Side 164.

11 Avhending

 **Hilti** produkter er i stor grad laget av resirkulerbart materiale.. En forskriftsmessig materialsortering er en forutsetning for resirkulering. I mange land tar **Hilti** ditt gamle apparat tilbake for gjenvinning. Spør **Hilti** Motek service eller forhandleren.

I henhold til EU-direktiv om kasserte elektriske og elektroniske produkter og direktivets iverksetting i nasjonal rett, må elektrisk utstyr som ikke lenger skal brukes, samles separat og returneres til et miljøvennlig gjenvinningsanlegg.



- Kast aldri elektriske apparater i husholdningsavfallet!



Boreslam

Fra et miljøsynspunkt er det problematisk å føre boreslam i vannveiene eller i avløpssystem uten egnet forbehandling.

- ▶ Ta kontakt med lokale myndigheter om gjeldende forskrifter.

Vi anbefaler følgende behandling:

- ▶ Samle opp boreslammet (for eksempel med våtsuger).
- ▶ La boreslammet skilles ut som bunnfall, og kast den faste delen på et avfallsdeponi (flokuleringsmiddel kan påskynde utskillingsprosessen).
- ▶ Før det gjenværende vannet (basisk, pH-verdi > 7) ledes inn i avløpssystemet, må det nøytraliseres ved å blande inn surt nøytraliseringsmiddel eller ved å fortynne med rikelig med vann.

Borestøv

- ▶ Kasser oppsamlet borestøv i samsvar med gjeldende nasjonale forskrifter.

12 Produsentgaranti

- ▶ Når det gjelder spørsmål om garantibetingelser, ber vi deg kontakte din lokale **Hilti**-partner.

Alkuperäiset ohjeet

1 Tämän käyttöohjeen tiedot

1.1 Tästä käyttöohjeesta

- Lue ehdottomasti tämä käyttöohje ennen tuotteen käyttämistä. Se on turvallisen työn teon ja tuotteen ongelmattoman käsittelyn perusedellytys.
- Noudata tässä käyttöohjeessa annettuja ja tuotteessa olevia turvallisuus- ja varoitushuomautuksia.
- Säilytä käyttöohje aina tuotteen yhteydessä, ja anna tuote toiselle henkilölle aina käyttöohjeen kanssa.

1.2 Merkkien selitykset

1.2.1 Varoitushuomautukset

Varoitushuomautukset varoittavat tuotteen käyttöön liittyvistä vaaroista. Seuraavia varoitustekstejä käytetään:

 **VAKAVA VAARA**

VAKAVA VAARA !

- ▶ Varoittaa uhkaavasta vaaratilanteesta, josta voi seurauksena olla vakava loukkaantuminen tai jopa kuolema.
-

 **VAARA**

VAARA !

- ▶ Varoittaa mahdollisesta vaarasta, josta voi seurauksena olla vakava loukkaantuminen tai kuolema.
-



 **VAROITUS**

HUOMIO !

- ▶ Varoittaa mahdollisesta vaaratilanteesta, josta voi seurata loukkaantuminen tai aineellinen vahinko.
-

1.2.2 Symbolit dokumentaatioissa

Dokumentaatioissamme käytetään seuraavia symboleita:

	Lue käyttöohje ennen käyttämistä
	Varoitus
	Toimintaohjeita ja muuta hyödyllistä tietoa



	Kierrätyskelpoisten materiaalien käsittely
	Älä hävitä sähkölaitteita ja akkuja tavallisen sekajätteen mukana

1.2.3 Symbolit kuvissa

Kuvissamme käytetään seuraavia symboleita:

	Nämä numerot viittaavat vastaavaan kuvaan tämän käyttöohjeen alussa
3	Numerointi kertoo työvaiheiden järjestyksen kuvissa ja saattaa poiketa numeroinnista tekstissä
	Kohtanumeroita käytetään kuvassa Yleiskuva , ja ne viittaavat kuvatekstien numerointiin kappaleessa Tuoteyhteenvedo
	Tämän merkin tarkoitus on kiinnittää erityinen huomiosi tuotteen käyttöön ja käsittelyyn.

1.3 Tuotekohtaiset symbolit

1.3.1 Symbolit tuotteessa

Tuotteessa voidaan käyttää seuraavia symboleita:

	Tämä laite tukee iOS- ja Android-alustojen kanssa yhteensopivaa NFC-tekniologiaa.
	Jos tuotteessa on tämä, kyseinen tarkastuslaitos on sertifioinut tuotteen Yhdysvaltojen ja Kanadan markkinoille niillä voimassa olevien standardien mukaisesti.

1.3.2 Kieltoymbolit

Tuotteessa käytetään seuraavia kielto symboleja:

	Nosturilla kuljettaminen kielletty
--	------------------------------------

1.4 Erityiset tarrat tuotteessa

VAKAVA VAARA: Tämä imuri sisältää terveydelle vaarallisia pölyjä. Tyhjentämiset ja huoltotyöt, mukaan lukien pölypussin hävittäminen, saa tehdä vain ammattitaitoinen henkilö, joka käyttää asianmukaista henkilökohtaista suojavarustusta. Käytä imuria vain, jos sen suodatinjärjestelmä on täydellinen ja moitteettomasti toimiva.

Imurissa on jokin seuraavista varoitusarvoista:

Varoitustarra jossa tekstikenttä:



Ennen kuin otat H-luokan imurin käyttöön, erityinen varoitus teksti on kiinnitettävä imurissa olevaan varoitustarraan. Irrota mukana toimitetusta tarra-arkista maasi kielinen tarra ja liimaa se vapaaseen kohtaan kohtaan varoitustarrassa.



Varoitustarra jossa symbolit:



Varmista, että varoitustarra on hyvin näkyvillä.

1.5 Tuotetiedot

Hilti-tuotteet on tarkoitettu ammattikäyttöön, ja niitä saa käyttää, huoltaa tai korjata vain valtuutettu, koulutettu henkilö. Käyttäjän pitää olla hyvin perillä käyttöön liittyvistä vaaroista. Tuote ja sen varusteet saattavat aiheuttaa vaaratilanteita, jos kokemattomat henkilöt käyttävät tuotetta ohjeiden vastaisesti tai muutoin asiattomasti.

Tyyppimerkinnän ja sarjanumeron löydät tyyppikilvestä.

- Kirjoita sarjanumero ohiseen taulukkoon. Tuotteen tiedot tarvitaan, jos esität kysymyksiä myynti- tai huoltoedustajallemme.

Tuotetiedot

Märkä-/kuivaimuri	VC 20H-X VC 40H-X
Sukupuolvi	02
Sarjanumero	

1.6 Vaatimustenmukaisuusvakuutus

Vakuutamme, että tässä kuvattu tuote täyttää voimassa olevien direktiivien ja standardien vaatimukset. Kuva vaatimustenmukaisuusvakuutuksesta on tämän dokumentaation lopussa.

Tekniset dokumentaatiot löytyvät tästä:

Hilti Entwicklungsgesellschaft mbH | Zulassung Geräte | Hiltistraße 6 | 86916 Kaufering, DE

2 Turvallisuus

2.1 Yleiset turvallisuusohjeet

Tämän käyttöohjeen eri kappaleissa annettujen turvallisuusohjeiden lisäksi on aina noudatettava seuraavia määräyksiä.

- **Lue kaikki ohjeet!** Ohjeiden noudattamatta jättäminen voi aiheuttaa sähköiskun, tulipalon ja/tai vakavan loukkaantumisen.
- **Jos käytät tätä laitetta jonkin muun sähkötyökalun kanssa, lue ensin kyseisen sähkötyökalun käyttöohje ja noudata kaikkia annettuja ohjeita.**
- **Laitteeseen ei saa tehdä minkäänlaisia muutoksia.**
- **Käytä työhön sopivaa laitetta. Älä käytä laitetta muihin töihin kuin mihin se on tarkoitettu, vaan käytä sitä aina käyttötarkoituksen mukaisiin töihin, ja varmista, että se on moitteettomassa kunnossa.**
- **Ennen laitteen käyttämistä sitä käyttävien henkilöiden pitää olla selvillä sen käytöstä, imuroitavien materiaalien aiheuttamista vaaroista ja imuroidun materiaalin asianmukaisesta hävittämisestä.**
- **Ota ympäristötekijät huomioon. Älä käytä laitetta paikoissa, joissa on tulipalo- tai räjähdysvaara.**
- **Laitetta saavat käyttää vain henkilöt, jotka ovat perehtyneet sen käyttöön ja jotka on koulutettu sen turvalliseen käyttöön ja jotka ymmärtävät sen käytöstä aiheutuvat vaarat. Laitetta ei ole tarkoitettu lasten käyttöön. Lapsia on valvottava ja on varmistettava, etteivät he leiki laitteella.**
- **Säilytä ja varastoi laite aina turvallisessa paikassa. Kun laitetta ei käytetä, säilytä se kuivassa paikassa korkealla tai lukitussa paikassa lasten ulottumattomissa.**

2.2 Henkilöturvallisuus

- **Ole valpas, kiinnitä huomiota työskentelyysi ja noudata tervettä järkeä tuotetta käyttäessäsi. Älä käytä muria, jos olet väsynyt tai huumeiden, alkoholin tai lääkkeiden vaikutuksen alaisena. Laitetta käytettäessä hetkellinenkin varomattomuus saattaa aiheuttaa vakavia vammoja.**



- ▶ Laitteen käyttämisen aikana käyttäjän ja välittömässä läheisyydessä olevien henkilöiden on käytettävä soveltuvia suojalaseja, suojakypärää, kuulosuojaimia, suojakäsineitä ja kevyitä hengityssuojaimia.
- ▶ Varmista, ettei imuri pääse liikkumaan tai kaatumaan.
- ▶ Varmista pyöräjarruilla imurin turvallinen paikallaan pysyminen. Jos pyöräjarruja ei ole lukittu, imuri saattaa liikkua kontrolloimattomasti.
- ▶ Ota onnettomuuksien ennaltaehkäisemisen maakohtaiset määräykset huomioon.
- ▶ Jos pölynpoisto- ja keräilylaitteita voidaan asentaa, sinun on tarkastettava, että ne on liitetty oikein ja että niitä käytetään oikealla tavalla. Pölyn poistomurorinnin käyttö vähentää pölyn aiheuttamia vaaroja.

2.3 Laitteen huolellinen käsittely ja käyttö

- ▶ Älä koskaan jätä laitetta ilman valvontaa.
- ▶ Älä kytke suodattimen automaattista puhdistustoimintoa pois käytöstä, kun imuroit terveydelle vaarallisia pölyjä, etenkin pölyä synnyttävän sähkötyökalun käytön yhteydessä.
- ▶ Suojaa laite pakkaselta.
- ▶ Puhdista vesimäärän rajoitin käyttöohjeen ohjeiden mukaisesti harjalla säännöllisin välein ja etsi samalla mahdollisia vauriokohtia.
- ▶ Kun asetat laitekanthan paikalleen, varo, ettet jätä käsiäsi puristuksiin ja ettet vaurioita verkkojohtoa. Loukkaantumis- ja vaurioitumisvaara on olemassa.
- ▶ Tarkasta laitteen ja lisävarusteiden mahdolliset vauriot. Ennen käyttämistä tarkasta huolellisesti, että suojalaitteet tai lievästi vaurioituneet osat toimivat moitteettomasti ja tarkoituksensa mukaisesti. Tarkasta, että laitteen liikkuvat osat toimivat moitteettomasti eivätkä ota kiinni mihinkään ja että osat ovat kunnossa. Kaikkien osien pitää olla kunnolla asennettuna ja moitteettomassa toimintakunnossa, jotta laite voi toimia kunnolla.
- ▶ Anna koulutettujen ammattihenkilöiden korjata sähkötyökalusi ja hyväksy korjauksiin vain alkupe- räisiä varaosia. Siten varmistat laitteen turvallisuuden säilymisen.
- ▶ Irrota laitteen pistoke verkkopistorasiasta aina, kun et käytä laitetta (esimerkiksi taukojen ajaksi) tai kun huollat tai kunnostat laitetta tai vaihdat lisävarusteosia tai suodatinta. Tämä turvatoimenpide estää laitteen käynnistymisen vahingossa.
- ▶ Älä koskaan liikuta imuria verkkojohtosta vetäen. Älä aja imurilla verkkojohtoa.
- ▶ Älä kuljeta laitetta nosturilla.

Lisäksi H-imureiden yhteydessä

- ▶ Sulje imuaukko tulpamuhvilla laitteen kuljettamisen ajaksi, tai kun laite ei ole käytössä.

2.4 Sähköturvallisuus

- ▶ Laitteen pistokkeen pitää sopia pistorasiaan. Pistoketta ei saa muuttaa millään tavalla. Älä käytä pistorasia-adaptoreita suojamaadotettujen koneiden ja laitteiden yhteydessä. Alkuperäisessä kunnossa olevat pistokkeet ja sopivat pistorasiat vähentävät sähköiskun vaaraa.
- ▶ Liitä pistoke sopivaan maadotettuun pistorasiaan, joka on asianmukaisesti asennettu ja joka täyttää kaikki paikalliset määräykset. Jos et ole varma onko pistorasia turvallisesti maadotettu, tarkastuta se sähköasennusten ammattilaisella.
- ▶ Vältä koskettamasta sähköä johtaviin pintoihin kuten putkiin, pattereihin, liesiin ja jääkaappeihin. Sähköiskun vaara kasvaa, jos kehosi maadottuu.
- ▶ Älä altista sähkötyökalua sateelle tai kosteudelle. Veden tunkeutuminen sähkötyökalun sisään lisää sähköiskun vaaraa.
- ▶ Varmista, ettei verkkojohto ole sotkussa.
- ▶ Tarkasta laitteen verkkojohtoon kunto säännöllisesti, ja jos havaitset vaurioita, vaihda verkkojohto Hilti-huollossa. Tarkasta jatkojohtoon kunto säännöllisesti, ja vaihda johto, jos havaitset vaurioita.
- ▶ Jos työnteon yhteydessä verkkojohto ja/tai jatkojohto vaurioituu, älä kosketa niitä. Irrota pistoke verkkopistorasiasta. Vaurioituneet verkkojohtot ja jatkojohtot aiheuttavat vakavan sähköiskun vaaran.
- ▶ Verkkojohtoa saa käyttää vain käyttöohjeessa mainittujen mallien liittämiseen.
- ▶ Älä käytä verkkojohtoa väärin. Pidä johto loitolla kuumuudesta, öljystä, terävistä reunoista ja liikkuvista osista. Vahingoittuneet tai sotkeutuneet johdot kasvattavat sähköiskun vaaraa.
- ▶ Jos käytät sähkötyökalua ulkona, käytä ainoastaan ulkokäyttöön soveltuvaa jatkojohtoa. Ulkokäyttöön soveltuvan jatkojohtoon käyttö pienentää sähköiskun vaaraa.
- ▶ Jos virransaanti katkeaa, katkaise laitteesta virta ja irrota laitteen pistoke verkkopistorasiasta.
- ▶ Käytä laitepistorasiaa vain käyttöohjeessa mainittuihin tarkoituksiin.



- ▶ **Älä käytä laitetta, jos se on likainen tai märkä.** Laitteen pintaan kertynyt pöly, etenkin sähköä johtavien materiaalien pöly, tai kosteus saattavat epäsuotuisissa tilanteissa aiheuttaa sähköiskun. **Tämän vuoksi tarkastuta likaantunut laite säännöllisin välein Hilti-huollossa, ja etenkin jos työstät sähköä johtavia materiaaleja usein.**

2.5 Työpaikka

- ▶ **Varmista työpaikan hyvä valaistus.**
- ▶ **Varmista työpaikan hyvä tuuletus.** Huonosti tuuletetuissa työkohteissa esiintyvä pölykuormitus saattaa vahingoittaa terveyttä.
- ▶ **Pidä työskentelyalue hyvässä järjestyksessä. Varmista, ettei työskentelyalueella ole esineitä, joihin saattaisit loukata itsesi.** Työskentelyalueen epäjärjestys lisää onnettomuusrisiä.
- ▶ **Älä työskentele laitteella räjähdysalttiissa ympäristössä, jossa on palavaa nestettä, kaasua tai pölyä.** Sähkölaitteet synnyttävät kipinöitä, jotka saattavat sytyttää pölyn tai höyryt.

2.6 Imuroitu jäte

- ▶ **Imurilla ei saa imuroida terveydelle vaarallisia pölyjä, joiden luokitus on korkeampi kuin imurin pölyluokka.** Imuria ei saa käyttää syttyvien ja/tai räjähtävien pölyjen (esimerkiksi magnesium- tai alumiinipöly) imurointiin. Materiaaleja, joiden lämpötila on yli 60 °C (140 °F), ei saa imuroida (esimerkiksi hehkuvat tupakantumpit, kuuma tuhka).
- ▶ Aina ennen työn aloittamista tarkasta työssä syntyvän terveydelle vaarallisen pölyn vaaraluokitus. Terveydelle vaaralliset materiaalit kuten asbesti ja lyijy**ei**vät sisälly tämän tuotteen määräystenmukaiseen käyttöön, joten tuotetta ei saa käyttää niille → Sivu 175. Jos kuitenkin käytät tätä tuotetta lyijy- tai asbestipitoisille materiaaleille, tuotteen valmistajan takuu raukeaa.
- ▶ Hiottaessa, kiillotettaessa, leikattaessa ja porattaessa syntyvä pöly saattaa sisältää vaarallisia kemikaaleja. Niistä esimerkkejä ovat: lyijy tai lyijypitoiset maalit; tiili, betoni ja muut muuraustuotteet, luonnonkivi ja muut kvartsipitoiset tuotteet; tietyt puulajit kuten tammi, pyökki ja kemiallisesti käsitellyt puut; asbesti tai asbestia sisältävät materiaalit. Määritä työstettävien materiaalien vaaraluokituksen perusteella käyttäjän ja lähellä olevien henkilöiden altistumisvaara. Ryhdy tarvittaviin toimenpiteisiin altistumisen pitämiseksi turvallisella tasolla, esimerkiksi käytettävä pölynkeräysjärjestelmä tai soveltuva hengityssuojainta. Altistumisen määrää pienentäviä yleisluonteisia toimenpiteitä ovat:
 - ▶ työn tekeminen hyvin tuulettuvassa tilassa,
 - ▶ pitkään kestävästä pölyaltistuksesta välttäminen,
 - ▶ pölyn ohjaaminen pois kasvoilta ja keholta,
 - ▶ suojavaatetuksen käyttö ja kehon altistuneiden kohtien pesu vedellä ja saippualla.
- ▶ **Syttyviä, räjähtäviä, aggressiivisia nesteitä ei saa imuroida (esimerkiksi jäähdytys- ja voiteluaineet, bensini, liuotinaineet, hapot (pH < 5), emäkset (pH > 12,5) jne.).**
- ▶ **Kytke imuri heti pois päältä, jos sen sisältä tulee vaahtoa tai nestettä.**
- ▶ **Käytä suojakäsineitä, kun imuroit kuumia, enintään 60 °C:n (140 °F) lämpöisiä työstöjätteitä.**
- ▶ **Käytä suojavaatteita imuroidessasi kiviainespohjaista porauslietettä ja vältä ihokosketusta (pH > 9, syövyttävä).**
- ▶ **Varo, ettet kosketa alkalisia tai happamia nesteitä. Huuhtelee kosketuskohta vedellä. Jos nestettä pääsee silmiin, huuhtelee silmät runsaalla vedellä ja lisäksi mene lääkäriin.**

Lisäksi H-imureiden yhteydessä

- ▶ Pölyluokan H imuri soveltuu kuivien, ei-syttyvien pölyjen sekä puulastujen ja standardin EN 60335-2-69 mukaisten terveydelle vaarallisten pölyluokan H pölyjen imurointiin. **Imuria saa käyttää terveydelle vaarallisten pölyluokan H pölyjen imurointiin vain suodattimen kanssa.**
- ▶ **Märkäimuroinnissa ei saa imuroida terveydelle vaarallisia aineita.**
- ▶ **Tämä imuri sisältää terveydelle vaarallista pölyä!** Imurin huoltotyöt ja tyhjentämisen sekä pöly-säiliöiden/pölypussien irrottamisen, saa suorittaa vain valtuutettu ammattihenkilö käyttäen soveltuva henkilökohtaista suojavarustusta.
- ▶ **Kertynyt pöly on kuljetettava pölytiivisissä säiliöissä. Säiliöstä toiseen siirtäminen on kielletty.** Hävittäminen on tehtävä jätehuoltomääräysten mukaisesti.
- ▶ **Laitteesta irrotetun pääsuodatinelementin käyttöä ei saa jatkaa. Kiinteästi asennetun suodattimen saa vaihtaa asiantuntija vain soveltuva tilassa, esimerkiksi ns. dekontaminaatiotilassa. Hävittä käytetty suodatin voimassa olevien määräysten mukaisesti.**



3 Kuvaus

3.1 Tuoteyhteenveto

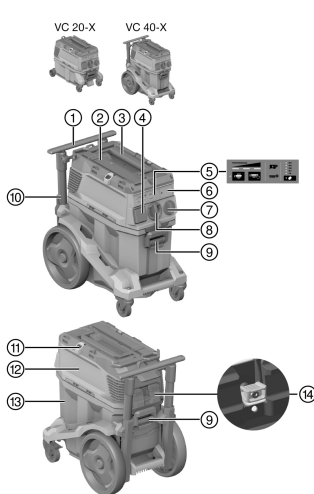

- ① Kuljetuskahva (esiin vedettävä)
- ② Kiinnityslenkki **Hilti**-laukulle
- ③ Kantokahva
- ④ Laitepistorasia
- ⑤ Näyttö- ja käyttökenttä
- ⑥ Radiotaajuusmoduulin (lisävaruste) paikan kansi
- ⑦ Laitekytkin
- ⑧ Imuaukko (imuletku)
- ⑨ Säiliön lukitsin (2x)
- ⑩ Verkkojohto
- ⑪ Kiinnityskoukku (2x) ja kuminauha
- ⑫ Laitekansi
- ⑬ Likasäiliö
- ⑭ Suodatinkasetti ja kiinnityskaari (työkalukoh-tainen)

3.2 Tarkoituksenmukainen käyttö

Tässä kuvatut tuotteet ovat ammattikäyttöön tarkoitettuja yleismallisia teollisuusimureita. Ne soveltuvat sekä kuiva- että märkäimurointiin.

Tätä tuotetta ei saa käyttää ihmisten tai eläinten puhdistamiseen. Laitetta ei saa käyttää veteen upotettuna.

- ▶ Ennen tuotteen käyttämistä sitä käyttävien henkilöiden pitää olla selvillä tuotteen käytöstä, imuroitavien materiaalien aiheuttamista vaaroista ja imuroidun materiaalin asianmukaisesta hävittämisestä.
- ▶ Tuotetta ei saa käyttää kiinteäasenteisesti jatkuvasti tai automaattisissa tai puoliautomaattisissa laitteis-toissa.
- ▶ Loukkaantumisvaaran välttämiseksi käytä vain alkuperäisiä lisävarusteita ja lisälaitteita, joiden valmistaja on **Hilti**.
- ▶ Suojaudu staattisen sähkön iskuilta käyttämällä antistaattista imuletkua.
- ▶ Älä imuroi kappaleita, jotka voivat pölypussin läpi aiheuttaa vammoja (esimerkiksi teräviä tai teräväreun-naisia kappaleita).
- ▶ Tuotetta ei saa käyttää tikkaiden korvikkeena.
- ▶ Ota huomioon maakohtaiset määräykset onnettomuuksien ehkäisemiseksi.

Sallitut käyttökohteet:

Pölynpoistossa on tarpeen varmistaa tilan riittävä ilmanvaihtosuhte L, jos poistoilma palautuu tilaan. Noudata kansallisia määräyksiä!

- ▶ Suurten pölymäärien imurointi käytettäessä **Hilti**-timanttihiomalaitteita, -katkaisulaikkoja, -poravasaroita ja -kuivaporakruunuja.
- ▶ Kiviainespitöisen porauslietteen imurointi käytettäessä **Hilti**-timanttiporakruunulaitteita tai **Hilti**-timanttisahoja ja nestemäisten, enintään 60 °C (140 °F) lämpötilaisten työstöjätteiden poistaminen.
- ▶ Öljyn ja nestemäisten, enintään 60 °C (140 °F) lämpötilaisten aineiden imurointi.
- ▶ Seinä- ja lattiapintojen märkä- ja kuivapuhdistus.

Lisäksi jos H-imuri:

- ▶ Kuivien, ei-syttyvien, standardin EN 60335-2-69 mukaisten terveydelle vaarallisten pölyluokan H pölyjen imurointi.
 - ▶ Noudata oman maasi määräyksiä!
- ▶ Noudata H-luokan imurin käytössä kansallisia määräyksiä onnettomuuksien ennaltaehkäisemisestä.
- ▶ H-luokan imuri on huollettava tarvittaessa ja vähintään kerran vuodessa, tarvittaessa kunnostettava, ja asiantuntijan tarkastettava. Tarkastustulos on pyydettyessä esitettävä.



3.3 Mahdollinen väärä käyttö

- ▶ Imuria ei saa käyttää asbestin imurointiin.
- ▶ Imuria ei saa käyttää vaaka-asennossa.
- ▶ Imuria ei saa käyttää räjähdysvaarallisten aineiden, hehkuvien tai palavien tai syttyvien aineiden ja aggressiivisten pölyjen (esimerkiksi magnesium- tai alumiinipöly jne.) imurointiin (poikkeus: puupölyt).
- ▶ Imuria ei saa käyttää syttyvien nesteiden (esimerkiksi bensiini, liuotinaineet, hapot, jäähdytys- ja voiteluaineet jne.) imurointiin.

3.4 Näytöt tuotteessa

Näyttö	Kuvaus
	Huoltotarpeen merkkivalo Suodattimen vaihto Jos LED-merkkivalo palaa, suodatin on tukossa. 1. Tarkasta likasäiliön täyttymismäärä 2. Paina käyttöpainiketta Suodattimen manuaalinen puhdistus . 3. Tarkasta suodatin ja tarvittaessa vaihda se.
	Täyttymismäärävalvonta Kun LED-merkkivalo palaa, suojakytkentä märkäkäytössä on aktiivisena. Tyhjennä säiliö ja puhdista tunnistimet.
	Tehonäyttö Tehonäyttö kertoo suodattimen senhetkisestä tilanteesta. Maksimi-imuteholla kaikki kolme LED-merkkivaloa palavat.

3.5 Käyttöpainikkeet tuotteessa

Käyttöpainike	Kuvaus
	Suodattimen manuaalinen puhdistus Paina tätä painiketta, kun haluat tehdä suodattimen manuaalisen puhdistuksen.
	Suodattimen automaattinen puhdistustoiminto Kun LED-merkkivalo palaa, suodattimen automaattinen puhdistustoiminto on aktiivisena. Suodattimen automaattisen puhdistustoiminnon deaktivoit tätä painiketta painamalla. LED-merkkivalo sammuu.
	Letkun halkaisijan säätö Paina tätä painiketta, kun haluat säätää käytettävän letkun halkaisijan. Säädettävä arvo riippuu liitetystä laitteesta ja sen imuletkun halkaisijasta, ja arvo on säädettävä tarpeen mukaisesti.

3.6 Toimituksen sisältö

Märkä-kuivaimuri ja suodatinelementti, imuletku jossa kierremuhvi (imurin puoleinen) ja laitemuhvi, muovinen pölypussi PE, käyttöohje

Muita tälle tuotteelle hyväksytyjä järjestelmätuotteita löydät **Hilti Store** -liikkeestä tai nettiosoitteesta: www.hilti.group

3.7 Suodattimen puhdistustoiminto

Suodatinelementin puhdistus toimii vain imuletkun ollessa liitettynä.



Imurissa on suodattimen manuaalinen puhdistus ja automaattinen puhdistustoiminto, joilla suodatinelementti voidaan lähes kokonaan puhdistaa kiinni tarttuneesta pölystä.

Suodattimen automaattinen puhdistustoiminto voidaan kytkeä pois päältä painikkeella "Suodattimen automaattinen puhdistustoiminto" ja takaisin päälle painamalla painiketta uudelleen.

Tila	Merkitys
LED palaa.	Suodattimen puhdistustoiminto on kytketty päälle.
LED ei pala.	Suodattimen puhdistustoiminto on kytketty pois päältä.

Aina kun imuri kytketään päälle, suodattimen puhdistustoiminto on automaattisesti päälle kytkettyinä. Ilmaisku (sykkivä ääni) puhdistaa suodatinelementin automaattisesti.

i Jatkuvan hyvän imutehon varmistamiseksi järjestelmäsovelluksissa (erityisesti hionnan, katkaisun tai urien leikkauksen yhteydessä) tai suurempia pölymääriä imuroitaessa suodattimen automaattisen puhdistustoiminnon pitää olla aktivoituna.

Suodattimen automaattisesta puhdistustoiminnosta riippumatta suodatin voidaan milloin tahansa puhdistaa manuaalisesti painamalla painiketta "Suodattimen manuaalinen puhdistus".

i Tehopuhdistus: Suodattimen suurimman puhdistustehon saat sulkemalla letkun ja painamalla samalla painiketta "Suodattimen manuaalinen puhdistus".

3.8 Käyttöön liittyviä ohjeita

i Käytä H-imurissa aina pölypussia.

Lisävarusteet ja niiden käyttö

Tuotenumero	Lisävarusteet	Käyttötapa
2262098	Suodatin H VC 20/40/150	Erikoissuodatin (puhdistettavissa) pölyluokan H käyttötarkoituksiin
2287667	Suodatin HEPA EN VC 20/40/150	Erikoissuodatin (ei puhdistettavissa) pölyluokan H käyttötarkoituksiin
2262094	Pölypussi VC 20H-X (muovinen)	Kiviaineesiin liittyvät käyttökohteet, märkä ja kuiva
2261450	Pölypussi VC 40H-X (muovinen)	Kiviaineesiin liittyvät käyttökohteet, märkä ja kuiva
203865	Imuletku 27×3,5 m AS	Märkä ja kuiva
203867	Imuletku 36×5 m AS	Märkä ja kuiva
203866	Imuletku 36×5 m	Märkäimurointi; Ei pölyn imurointia

3.9 Hilti SafeSet -käyttö

VC 40H-X

Hilti SafeSet on kemiallisten ankkureiden optimaalinen kiinnitysmenetelmä. Kaikki **SafeSet**-komponentit on optimaalisesti sovitettu toisiinsa ja kansainvälisten hyväksyntävaatimusten mukaisesti kokonaisjärjestelmänä tarkastettu ja hyväksytty.

i Lisätietoja saat osoitteesta www.hilti.group tai ottamalla yhteyden kemiallisten ankkureiden **Hilti**-asiantuntijaan.

Ennen kuin käytät tätä tuotetta **Hilti SafeSet**-järjestelmän yhteydessä, ota kaikki seuraavat ohjeet ja edellytykset huomioon:

- ▶ Käytä vain moitteettomassa kunnossa olevaa tuotetta. Varmista, että likasäiliön ja laitekannen välinen tiiviste on ehjä ja kunnolla tiivistävä.
- ▶ Tarkasta suodattimen kunto. Jos suodatin kulunut tai tukossa, vaihda suodatin. → Sivu 182
- ▶ Tyhjennä säiliö ennen tuotteen käytön aloittamista.
- ▶ Varmista, ettei letku ole kokonaan ulos kelattuna tai taittunut.
- ▶ Varmista, että imuletku on ehjä ja tiivis.



- ▶ Käytä vain alkuperäistä imuletua. Älä käytä imuletkun jatkoja tai Y-adaptoria.
- ▶ Jos käytät kuitupölypussia, vaihda se aina uuteen ennen **SafeSet**-järjestelmän käyttämistä.

VC 40H-X

- ▶ Suodattimen automaattisen puhdistuksen pitää aina olla aktiivituena **SafeSet**-järjestelmän yhteydessä.

VC 20H-X

Tätä tuotetta ei ole hyväksytty **Hilti SafeSet** -käyttöön!

4 Tekniset tiedot

4.1 Tuotteen ominaisuudet

i Jos konetta/laitetta käytetään generaattoriin tai muuntajaan liitettynä, generaattorin tai muuntajan antotehon pitää olla vähintään kaksi kertaa niin suuri kuin koneen/laitteen tyyppikilpeen merkitty nimellissototeho. Muuntajan tai generaattorin käyttöjännitteen pitää aina olla rajoissa +5 % ja -15 % tuotteen nimellisjännitteestä.

	VC 20-X	VC 40-X
Paino	11 kg	14,4 kg
Mitat (P x L x K)	530 mm x 290 mm x 415 mm	560 mm x 365 mm x 590 mm
Max. lisäkuormitus	25 kg	25 kg
Säiliön tilavuus	15 ℓ	30 ℓ
Pölyn imurointimäärä	15 kg	34 kg
Veden imurointimäärä	9 ℓ	22,8 ℓ
Ilman lämpötila	-10 °C ... 40 °C	-10 °C ... 40 °C
Suodattimen automaattinen puhdistustoiminto	Tunnistinohjattu	Tunnistinohjattu
Verkkovirran taajuus	50 Hz ... 60 Hz	50 Hz ... 60 Hz
Suojausluokka	I	I
Suojausluokka	IP X4	IP X4

4.2 Nimellisjännite

	110 V (GB 32 A)	220 - 240 V
Nimellissototeho	1 100 W	1 200 W
Integroidun sähkötyökalu-laitepistorasian liitäntäteho	1 600 W	<ul style="list-style-type: none"> • 2 400 W • 1 200 W (vain Uusi-Seelanti)
Verkkoliitäntä (tyyppi)	HARSJT 3x12 (2,5) AWG	H07 RNF 3G 1,5 mm ²

4.3 Maksimi-imuteho ja maksimialipaine

	110 V (GB 32 A)	220 - 240 V
Max. imuteho (turbiini)	71 ℓ/s	74 ℓ/s
Max. imuteho (letkun päässä)	177,1 m ³ /h (49,2 ℓ/s)	183 m ³ /h (50,6 ℓ/s)
Max. imuteho (letkun päässä; ø36 mm, L = 4,65 m)	138,6 m ³ /h (38,5 ℓ/s)	142 m ³ /h (39,4 ℓ/s)
Max. alipaine	22,3 kPa (223 mbar)	24,5 kPa (245 mbar)

4.4 Melu- ja värinäarvot, mittausnormina EN 60335

Seuraavat tiedot koskevat kaikkia teollisuusimureita VC 20 ja VC 40.



Melupäästön äänenpainetaso (L_{pA})	69 dB(A)
Äänenpainetason epävarmuus (K_{pA})	2,5 dB(A)
Tärinäarvo	< 2,5 m/s ²

5 Jatkojohdon käyttö

VAARA

Johdon vaurion aiheuttama vaara! Jos verkkojohto tai jatkojohto vaurioituu käytön aikana, älä kosketa johtoa. Irrota verkkopistoke verkkopistorasiasta.

- ▶ Tarkasta verkkojohdon kunto säännöllisesti, ja jos havaitset vaurioita, vaihdata verkkojohto erikoiskorjaamossa.
- Käytä vain käyttötarkoitukseen hyväksytyjä jatkojohtoja, joiden poikkipinta-ala on riittävä. Muutoin laitteen teho voi olla normaalia heikompi ja johto saattaa ylikuumentua.
- Tarkasta jatkojohdon mahdolliset vauriot säännöllisin välein.
- Vaihda vaurioitunut jatkojohto.
- Jos työskentelet ulkona, käytä vain ulkokäyttöön tarkoitettua jatkojohtoa.

6 Käyttöönotto

VAKAVA VAARA

Sähkövirran aiheuttama vaara. Jos imuria ei ole liitetty oikein, seurauksena voi olla kuolema tai vakava loukkaantuminen.

- ▶ Liitä imuri aina vain maadotettuun pistorasiaan.

VAROITUS

Kontrolloimattomat liikkeet aiheuttavat loukkaantumisvaaran! Jos pyöräjarruja ei ole lukittu, imuri saattaa liikkua kontrolloimattomasti.

- ▶ Varmista pyöräjarruilla imurin turvallinen paikallaan pysyminen.

6.1 Ensimmäinen käyttöönotto



Valitse sopiva pölypussi imuroitavan aineksen (kiviaines, puu) ja käyttötavan (kuiva/märkä) mukaisesti.
→ Kappale "Käyttöön liittyviä ohjeita"

1. Avaa kaksi salpaa.
2. Nosta laitekansi irti likasäiliöstä.
3. Poista tarvikkeet likasäiliöstä ja pakkauksesta.
4. Laita pölypussi paikalleen ohjeiden mukaisesti.
5. Asenna laitekansi likasäiliön päälle ja sulje kaksi salpaa.
6. Varmista, että laitekansi on oikein asennettu ja lukittu paikalleen.
7. Liitä imuletku.

6.2 Pölypussin (muovinen) vaihto

1. Irrota pistoke verkkopistorasiasta.
2. Avaa kaksi salpaa.
3. Nosta laitekansi irti likasäiliöstä.
4. Sulje pölypussi nippusiteellä ilmanpoiston huopa-aukon (suodatintynny) alapuolelta.
 - ▶ Hävitä pölypussi voimassa olevien määräysten mukaisesti.
5. Laita uusi pölypussi (muovinen) likasäiliöön ja käännä pölypussin suu likasäiliön reunojen yli.
 - ▶ Pölypussin ilmanpoiston huopa-aukon pitää olla likasäiliön sisällä.
 - ▶ Kohdistä säiliöön laittamasi pölypussi säiliön reunan tasalle mustan viivan avulla.
6. Aseta laitekansi likasäiliötä vasten.
7. Sulje kaksi salpaa.
8. Varmista, että laitekansi on oikein asennettu ja lukittu paikalleen.
9. Liitä imuletku.



**VAKAVA VAARA**

Loukkaantumisvaara. L-luokan, M-luokan ja H-luokan imurit sisältävät terveydelle vaarallista pölyä.

- ▶ Tyhjentämiset ja huoltotyöt, mukaan lukien pölypussin/-säiliön hävittäminen, saa tehdä vain ammattitaitoinen henkilö. Käytä tarvittavaa suojavarustusta.
- ▶ Jos olet imuroinut vaarallisia aineita sisältävässä ympäristössä, imuroi imurin ulkopinnat ja pyyhi ne puhtaiksi tai pakkaa imuri tiiviisti ennen kuin viet laitteen pois työskentelyalueelta. Koska laitteen kaikki osat luokitellaan saastuneiksi, kun ne tuodaan pois vaarallisia aineita sisältäneestä työympäristöstä, on ryhdyttävä tarvittaviin toimenpiteisiin, jotta pölyn leviäminen estetään.
- ▶ Älä koskaan käytä imuria ilman täydellistä suodatusjärjestelmää.

**VAARA**

Loukkaantumisvaara. Suodatinjärjestelmän vaurion seurauksena ulos voi päästä terveydelle vaarallista pölyä.

- ▶ Hätätapauksessa (esimerkiksi suodattimen rikkouduttua) kytke laite pois päältä, irrota pistoke pistorasiasista ja tarkastuta laite ammattitaitoisessa huollossa ennen käytön jatkamista.

**VAROITUS**

Kontrolloimattomat liikkeet aiheuttavat loukkaantumisvaaran! Jos pyöräjarruja ei ole lukittu, imuri saattaa liikkua kontrolloimattomasti.

- ▶ Varmista pyöräjarruilla imurin turvallinen paikallaan pysyminen.

7.1 Letkun halkaisijan säätö

1. Kuivien, ei-syttyvien ja työpaikkapitoisuusraja-arvoillisten pölyjen ja puulastujen imuroimiseksi säädä imuletkun halkaisijan säätimellä imuletkun halkaisija.
2. Voit muuttaa letkun halkaisijan säätöä ja siten akustisen varoituksen antamiskynnystä painamalla uudelleen painiketta .

7.2 Käyttö laitepistorasiaa käyttämättä

1. Varmista ennen pistokkeen verkkopistorasiaan liittämistä, että laitteen käyttökytkin ei ole päällä.
2. Liitä imurin pistoke verkkopistorasiaan.
3. Kierrä laitekytkin asentoon "ON".

7.3 Käyttö laitepistorasiaa käytettäessä

Laitepistorasia on tarkoitettu vain sähkötyökalujen liittämiseen suoraan imuriin.

Kun laitepistorasiaan on liitetty sähkötyökalu, noudata sen käyttöohjeen ohjeita ja turvallisuusohjeita.



Koskee vain Sveitsiä ja Liechtensteinia: Käytä laitepistorasiaa vain käyttäessäsi laitetta kuivissa olosuhteissa.

1. Irrota imurin pistoke verkkopistorasiasta.
2. Tarkasta, että liitettävän sähkötyökalun maksimiottoteho on pienempi kuin laitepistorasian maksimiteho, ks. kappale "Tekniset tiedot" ja laitepistorasiassa oleva teksti.
3. Varmista ennen sähkötyökalun pistokkeen liittämistä, että sähkötyökalu on kytketty pois päältä.
4. Liitä sähkötyökalun pistoke laitepistorasiaan.
5. Liitä imurin pistoke verkkopistorasiaan.
6. Kierrä laitekytkin asentoon "Auto".
7. Kytke sähkötyökalu päälle.



Sähkötyökalun pois päältä kytkemisen jälkeen imuri toimii vielä hetken, jotta imuletkussa oleva pöly imuroituu.



7.4 Kuivien pölyjen imurointi

Ennen kuivien pölyjen ja etenkin kiviainespoisten pölyjen imurointia varmista, että säiliössä on aina oikeanlainen pölypussi. Imuroitu materiaali on siten helppo ja siisti hävittää.

VAROITUS

Terveydelle vaarallisten pölyjen aiheuttama loukkaantumisvaara! Ulos voi päästä terveydelle vaarallista työstöjätettä, jos laitetta käytetään ilman suodatinelementtiä.

- ▶ Käytä imuria vain suodatinelementti paikallaan.
- ▶ Varmista, että suodatinelementti on kuiva ja että sopiva pölypussi on paikallaan.

7.5 Nesteiden imurointi

VAROITUS

Terveydelle vaarallisten pölyjen aiheuttama loukkaantumisvaara! Ulos voi päästä terveydelle vaarallista työstöjätettä, jos laitetta käytetään ilman suodatinelementtiä.

- ▶ Käytä imuria vain suodatinelementti paikallaan.

1. Tarkasta täyttymismäärävalvonta. → Sivu 183
2. Käytä märkäimurointiin mahdollisuuksien mukaan erillistä suodatinelementtiä.

Soveltuvien suodattimien tiedot löydät tarvike-/lisävarusteita koskevista ohjeista → Sivu 177.

3. Nesteiden imuroinnin jälkeen avaa kaksi salpaa.
4. Nosta laitekansi irti likasäiliöstä ja laske kansi tasaiselle alustalle, jotta suodatinelementti voi kuivua.
5. Tyhjennä likasäiliö ja puhdista se vesiletkua käyttäen. Puhdista elektrodit harjalla ja suodatinelementti kuivattamisen jälkeen kädellä pyyhkien.
6. Anna likasäiliön kuivua.

7.6 Imuroinnin jälkeen

1. Kytke sähkötyökalu pois päältä.
2. Kierrä laitekytkin asentoon "OFF".
3. Irrota imurin pistoke verkkopistorasiasta.
4. Kiedo virtajohto kiepille ja ripusta se johtokoukkuun.
5. Tyhjennä säiliö ja puhdista laite kostealla kankaalla pyyhkien.
6. Kiedo letku kiepille.
7. Säilytä imuri kuivassa tilassa, jossa se on myös asiaankuulumattomien ulottumattomissa.

7.7 Likasäiliön tyhjentäminen kuivasta pölystä

1. Irrota pistoke verkkopistorasiasta.
2. Avaa kaksi salpaa.
3. Nosta laitekansi irti likasäiliöstä ja laske kansi tasaiselle alustalle.
4. Tyhjennä likasäiliö:
 - ▶ **Jos H-luokan imuri:** Poista pölypussi likasäiliöstä ja laita uusi pölypussi paikalleen.

Käytä H-imurissa aina pölypussia.

5. Aseta sitten laitekansi likasäiliön päälle ja sulje kaksi salpaa.

7.8 Pölypussittoman likasäiliön tyhjentäminen (nesteestä)

1. Irrota pistoke verkkopistorasiasta.
2. Nosta laitekansi irti likasäiliöstä ja laske kansi tasaiselle alustalle.
3. Avaa kaksi salpaa.
4. Tartu kahvasyvennyksistä ja kaada likasäiliö tyhjäksi.
5. Puhdista likasäiliön reunat kostealla kankaalla.



6. Asenna laitekansi likasäiliön päälle ja sulje kaksi salpaa.

7.9 Ylivirtasuojakytkimen käyttö



Koskee vain Australiaa ja Uutta-Seelantia

Sulake suojaa laitepistorasiaa virtapiikeiltä. Kun sulake laukeaa, läpinäkyvän kannen alle tulee näkyviin ylivirtakytkin (valkoinen). Jotta sulake ei laukeaisi uudelleen, korjaa laukeamisen syy, esimerkiksi irrottamalla liitetty sähkötyökalu/-laite laitepistorasiasta.

- ▶ Jotta liitetty sähkötyökalu/-laite taas saa jännitteen, paina ylivirtasuojakytkintä.

8 Huolto ja kunnossapito

8.1 Imurin hoito



VAARA

Sähkövirran aiheuttama vaara! Sähköosien asiantuntemattomat korjaukset voivat aiheuttaa sähköisku ja siten vakavia loukkaantumisia.

- ▶ Teetä sähköosien korjaustyöt aina ammattitaitoisessa erikoiskorjaamossa.
- ▶ Pidä imuri ja etenkin sen kahvapinnat kuivina, puhtaina, öljyttöminä ja rasvattomina. Älä käytä silikonia sisältäviä hoitoaineita.
- ▶ Älä koskaan käytä imuria, jos sen jäähdytysilmaraat ovat tukkeutuneet! Puhdista jäähdytysilmaraat varovasti kuivalla harjalla. Estä vierasesineiden pääsy imurin sisään.
- ▶ Puhdista ulkopinnat kevyesti kostutetulla liinalla säännöllisin välein. Älä käytä puhdistamiseen vesisuihkua, höyrypesuria äläkä juoksevaa vettä, koska se vaarantaisi imurin sähköturvallisuuden.

Jos H-luokan imuri:

Imuria huollettaessa ja korjattaessa sitä on käsiteltävä siten, ettei sinulle tai muille henkilöille aiheudu vaaraa.

- ▶ Käytä suodatettua pakkoilmanvaihtoa.
- ▶ Käytä suojavaatteita.
- ▶ Puhdista huoltotyöalue siten, ettei haitallisia aineita pääse ympäristöön.
- ▶ Jos olet imuroinut vaarallisia aineita sisältävässä ympäristössä, imuroi imurin ulkopinnat ja pyyhi ne puhtaiksi tai pakkaa imuri tiiviisti ennen kuin viet laitteen pois työskentelyalueelta. Varo, ettei laitteeseen kertynyttä vaarallista pölyä pääse leviämään muualle.
- ▶ Huolto- ja korjaustöiden yhteydessä pitää kaikki vaihdetut likaantuneet osat, joita ei saada riittävän hyvin puhdistettua, pakata tiiviisiin pusseihin ja hävittää jätehuoltomääräysten mukaisesti.
- ▶ Teetä vähintään kerran vuodessa **Hilti**-huollossa tai ammattitaitoisella, koulutetulla henkilöllä laitteelle pölytekninen tarkastus, jossa tarkastetaan esimerkiksi suodattimen vauriot, imurin ilmatiiviyys sekä valvonta- ja käyttölaitteiden toiminta.
- ▶ Lisäksi H-luokan imurin yhteydessä imurin suodattimen teho on tarkastettava vähintään kerran vuodessa tai useammin, jos kansallisissa määräyksissä niin säädetään. Tarkastusmenetelmä, jota voidaan käyttää laitteen suodattimen tehon todistamiseen, on määritetty standardissa EN 60 335-2-69 (22.AA.201.2). Jos tarkastusta ei läpäistä, se on toistettava uutta pääsuodatinta käyttäen.

8.2 Suodattimen puhdistus



Älä puhdista suodatinelementtiä lyömällä tai koputtelemalla sitä kovaa esinettä vasten tai kovalla tai terävällä esineellä kaapimalla. Muutoin suodatinelementin käyttöikä lyhenee.

Suodatinelementtiä ei saa puhdistaa paineilmalla. Se voisi aiheuttaa murtumia suodatinmateriaaliin.

Suodatinelementti on kulutusosa.

- ▶ Vaihda suodatinelementti viimeistään puolen vuoden välein.
- ▶ Vaihda suodatinelementti kuitenkin useammin, jos laitetta käytetään runsaasti.

8.3 Suodatinelementin vaihto

1. Irrota pistoke verkkopistorasiasta.
2. Kierrä kiinnitysruuvi irti kuusiokoloavaimella (5 mm).
3. Avaa suodatinkasetin kiinnityskaari.



4. Avaa suodatinkasetti.
5. Irrota suodatinelementti varovasti kannattimessa olevista tartuntasyvennyksistä kiinni ottaen.
 - ▶ Hävitä suodatin suljetussa pussissa voimassa olevien määräysten mukaisesti.
6. Puhdista tiivistepinnat kankaalla.
7. Aseta uusi suodatinelementti paikalleen.
8. Sulje suodatinkasetti kääntämällä kannen lukitsin eteenpäin.
9. Sulje suodatinkasetin turvalukitsin.
10. Varmista, että poistat myös pölyn, joka suodattimen vaihdon vuoksi pääsee ulos imurista ja/tai suodatinelementistä.

8.4 Täyttymismäärävalvonnan tarkastus

1. Irrota pistoke verkkopistorasiasta.
2. Avaa kaksi salpaa.
3. Nosta laitekansi irti likasäiliöstä ja laske kansi tasaiselle alustalle.
4. Tarkasta poiskytkentäkontaktien (lankatunnistimet) likaisuus ja tarvittaessa puhdista ne harjalla.
5. Tarkasta laitekannen tiivisteiden likaisuus ja tarvittaessa puhdista tiiviste kankaalla.
6. Aseta laitekansi likasäiliötä vasten.
7. Sulje kaksi salpaa.
8. Varmista, että laitekansi on oikein asennettu ja lukittu paikalleen.

8.5 Tarkastus huolto- ja kunnossapitotöiden jälkeen

1. Tarkasta huolto- ja kunnossapitotöiden jälkeen, että imuri on koottu oikein ja toimii moitteettomasti.
2. Tarkasta toiminta.

9 Kuljetus ja varastointi

9.1 Kuljettaminen

Imuria ei saa kantaa, jos sen likasäiliö on täynnä.

Imuria ei saa ripustaa nosturiin.

- ▶ Tarvittaessa irrota Power Conditioner tai irrallinen työkalu kannattimesta.
- ▶ Tyhjennä imuri ennen sen kantamista toiseen paikkaan.
- ▶ Älä kallista imuria, vaan kuljeta imuri pystyasennossa, jos olet imuroinut nesteitä.
- ▶ Kuljettamista varten liitä letkun päät toisiinsa kartiosovittimella.

H-luokan imureiden yhteydessä



VAARA

Terveydelle vaarallisten pölyjen aiheuttama loukkaantumisvaara! Imuaukosta voi päästä ulos terveydelle vaarallista työstöjätettä.

- ▶ Sulje H-luokan imurin imuaukko tulppamuhvilla laitteen kuljettamisen ajaksi tai kun laite ei ole käytössä.

Erityisiä ohjeita pölyttömään kuljettamiseen

Pölyttömän kuljettamisen varmistamiseksi on noudatettava seuraavaa:

- ▶ Laita imuletku mukana toimitettuun kuljetuspussiin ja sulje se.
- ▶ Sulje imuliitäntä.
- ▶ Ota imuputki lattiasuuttimen kanssa telineestä. Kanna imuria kantokahvasta ja imuputkesta, älä työntökaaresta.

9.2 Laukun kiinnitys

1. Varmista, että imuri on turvallisesti paikallaan ja lukitse seisontajarru. Vedä kuljetuskahva kokonaan esiin.
2. Sijoita yksi tai useampi laukku imurin päälle.
 - ▶ Laukku tai laukut eivät saa ulottua kuljetuskahvaa korkeammalle.
 - ▶ Ota laitteen suurin sallittu lisäkuormitus huomioon.
3. Vedä kiinnityslenkki pitimestään ja laukun ympäri. Tarvittaessa pidennä kiinnityslenkkiä.
4. Kiinnitä kiinnityslenkin koukku kuljetuskahvaan ja kiristä kiinnityslenkki.





9.3 Varastointi

- Säilytä imuri kuivassa tilassa, jossa se on myös asiaankuulumattomien ulottumattomissa.

10 Apua häiriötilanteisiin

Häiriöissä, joita ei ole kuvattu tässä taulukossa tai joita et itse pysty poistamaan, ota yhteys **Hilti**-huoltoon.

10.1 Imurin häiriö

Häiriö	Mahdollinen syy	Ratkaisu
 <p>Huoltotarpeen merkivalo Suodattimen vaihto palaa.</p>	Suodatinelementti tukossa tai liian vanha.	<ul style="list-style-type: none"> ► Tarkasta likasäiliön täyttymismäärä. ► Paina käyttöpainiketta Manuaalinen puhdistus. → Sivu 176 ► Tarvittaessa vaihda suodatin. → Sivu 182
	Ei suodatinelementtiä paikallaan.	► Laita soveltuva suodatinelementti laitteeseen. → Sivu 182
 <p>Laitte ei käynnisty tai laite kytkeytyy pois päältä lyhyen hetken toimittuaan.</p>	Poiskytkentä veden vuoksi on lauennut.	► Puhdista tunnistimet ja niiden ympäristö harjalla.
	Pölypussi täynnä.	► Vaihda pölypussi.
	Suodatinelementti pahoin likaantunut.	► Jos suodattimen automaattinen puhdistus on kytketty pois päältä, kytke se päälle ja anna imurin toimia 30 sekunnin ajan.
	Imuletku tai sähkötyökalun polynpoistosuojus tukossa.	► Puhdista imuletku ja polynpoistosuojus.
	Letkun halkaisijan säätö väärässä asennossa.	► Säädä letkun halkaisija → Sivu 180.
Laitte puhalltaa pölyä ulos.	Suodatinelementti väärin asennettu.	► Asenna suodatinelementti uudelleen. → Sivu 182
	Suodatinelementti vaurioitunut.	► Asenna uusi suodatinelementti. → Sivu 182
Laitte kytkeytyy itsestään päälle tai pois päältä tai käyttäjä saa staattisen sähköiskuja.	Staattisen sähkön varaus ei johdu pois, laitetta ei ole liitetty maadoitettuun pistorasiaan.	► Liitä laite aina vain maadoitettuun pistorasiaan, käytä antistaattiletkua.
Moottori ei toimi.	Verkkopistorasian sulake palanut tai lauennut.	<ul style="list-style-type: none"> ► Vaihda sulake tai kytke automaattisulake takaisin päälle. ► Etsi ylisuuren virran syy, jos sulake palaa tai laukeaa uudelleen.
	Likasäiliö täynnä.	► Kytke laite pois päältä ja tyhjennä likasäiliö.
	Moottorin lämpösuojus on lauennut.	<ul style="list-style-type: none"> ► Kytke laite pois päältä ja anna sen jäähtyä noin 5 minuutin ajan. ► Jos moottori ei käynnisty, toimita laite Hilti-huoltoon.
	Moottorin lämpösuojus kytkee moottorin uudelleen pois päältä.	► Puhdista jäähdytysilmaroot varovasti kuivalla harjalla.



Häiriö	Mahdollinen syy	Ratkaisu
Moottori ei toimi automaattikäytössä.	Liitetty laite on rikki tai väärin liitetty.	► Tarkasta liitetyn laitteen toiminta tai liitä verkkopistoke kunnolla.
Suodatinelementin automaattinen puhdistus ei toimi.	Imulettoa ei ole liitetty.	► Liitä imuletta.

10.2 Järjestelmälaitteen häiriö

Jos imuria käytetään langattomassa järjestelmässä, yhdistetyt järjestelmälaitteet voivat näyttää seuraavat viestit omissa näytöissään.

Häiriö	Mahdollinen syy	Ratkaisu
 <p>Huoltotarpeen merkivalo Tuntematon virhe palaa.</p>	Yhdistetty järjestelmälaite on saanut imurilta tuntemattoman vikakoodin.	► Tarkasta imurin häiriöt.
 <p>Huoltotarpeen merkivalo Suodattimen vaihto palaa.</p>	Suodatinelementti tukossa tai liian vanha.	<ul style="list-style-type: none"> ► Tarkasta likasäiliön täyttymismäärä. ► Paina käyttöpainiketta Manuaalinen puhdistus. → Sivu 176 ► Tarvittaessa vaihda suodatin. → Sivu 182
 <p>Huoltotarpeen merkivalo Poiskytkentä veden vuoksi palaa.</p>	Poiskytkentä veden vuoksi on lauenut.	► Puhdista tunnistimet ja niiden ympäristö harjalla.
 <p>Huoltotarpeen merkivalo Imuteho heikko palaa.</p>	<p>Pölypussi täynnä.</p> <p>Suodatinelementti pahoin likaantunut.</p> <p>Imuletta tai sähkötyökalun pölynpoistosuojus tukossa.</p> <p>Letkun halkaisijan säätö väärässä asennossa.</p>	<ul style="list-style-type: none"> ► Vaihda pölypussi. ► Jos suodattimen automaattinen puhdistus on kytketty pois päältä, kytke se päälle ja anna imurin toimia 30 sekunnin ajan. ► Puhdista imuletta ja pölynpoistosuojus. ► Säädä letkun halkaisija → Sivu 180.

11 Hävittäminen

 **Hilti**-tuotteet on pääosin valmistettu kierrätyskelteisistä materiaaleista. Kierrätyksen edellytys on materiaalien asianmukainen lajittelu. Useissa maissa **Hilti** ottaa vanhat koneet ja laitteet vastaan kierrästyä ja hävitystä varten. Lisätietoja saat **Hilti**-huollosta tai -edustajalta.

Käytetyt sähkötyökalut on sähkö- ja elektroniikkalaiteromua koskevan EU-direktiivin ja sen maakohtaisten sovellusten mukaisesti toimitettava jäteasemalle ja ohjattava ympäristöstävälliseen kierrätykseen.



- Älä hävitä sähkölaitteita tavallisen sekajätteen mukana!

Porausliete

Ympäristönsuojelun kannalta porauslietteen johtaminen viemäriin ilman esikäsitteilyä on ongelmallista.



- ▶ Ota paikallisilta viranomaisilta selvää paikallisista määräyksistä.

Suosittamme seuraavaa esikäsitteilyä:

- ▶ Kerää porausliete talteen (esimerkiksi märkäimurilla).
- ▶ Anna porauslietteen saostua ja hävitä kiinteä aines asianmukaisesti rakennusainejätteen mukana (saostumista voi nopeuttaa saostusaineella).
- ▶ Ennen kuin johdat jäljelle jäävän veden (alkalista, ph-arvo > 7) viemäriin, neutraloi se sekoittamalla siihen hapanta neutralointiainetta, tai laimenna runsaalla vedellä.

Porauspöly

- ▶ Imuroitu porauspöly on hävitettävä voimassa olevien kansallisten jätehuoltomääräysten mukaisesti.

12 Valmistajan myöntämä takuu

- ▶ Jos sinulla on takuuehtoihin liittyviä kysymyksiä, ota yhteys paikalliseen **Hilti**-edustajaan.

Originalna instrukcja obsługi

1 Informacje na temat instrukcji obsługi

1.1 Do niniejszej instrukcji obsługi

- Przed uruchomieniem urządzenia należy przeczytać instrukcję obsługi. Jest to warunek konieczny bezpiecznej pracy i bezawaryjnej obsługi.
- Należy zawsze stosować się do zasad bezpieczeństwa i ostrzeżeń zawartych w tej instrukcji i podanych na produkcie.
- Instrukcję obsługi zawsze przechowywać zawsze z produktem; produkt przekazywać innym użytkownikom wyłącznie z instrukcją obsługi.

1.2 Objasnienie symboli

1.2.1 Ostrzeżenia

Wskazówki ostrzegawcze ostrzegają przed niebezpieczeństwem w obchodzeniu się z produktem. Zastosowano następujące hasła ostrzegawcze:

ZAGROŻENIE

ZAGROŻENIE !

- ▶ Wskazuje na bezpośrednie zagrożenie, które może prowadzić do ciężkich obrażeń ciała lub śmierci.

OSTRZEŻENIE

OSTRZEŻENIE !

- ▶ Wskazuje na ewentualne zagrożenie, które może prowadzić do ciężkich obrażeń ciała lub śmierci.



OSTROŻNIE

OSTROŻNIE !

- ▶ Wskazuje na potencjalnie niebezpieczną sytuację, która może prowadzić do obrażeń ciała lub szkód materialnych.

1.2.2 Symbole w dokumentacji

W naszych dokumentacjach zastosowano następujące symbole:

	Przed użyciem przeczytać instrukcję obsługi
	Ostrożnie
	Wskazówki dotyczące użytkowania i inne przydatne informacje



	Obchodzenie się z surowcami wtórnymi
	Nie wyrzucać elektronarzędzi ani akumulatorów do odpadów komunalnych

1.2.3 Symbole na rysunkach

Na naszych rysunkach zastosowano następujące symbole:

2	Te liczby odnoszą się do rysunków zamieszczonych na początku niniejszej instrukcji
3	Liczby te oznaczają kolejność kroków roboczych na rysunku i mogą odbiegać od kroków roboczych opisanych w tekście
11	Numery pozycji zastosowane na rysunku Budowa urządzenia odnoszą się do numerów legendy w rozdziale Ogólna budowa urządzenia
	Na ten znak użytkownik powinien zwrócić szczególną uwagę podczas obsługiwanania produktu.

1.3 Symbole zależne od produktu

1.3.1 Symbole na produkcie

Na produkcie mogą być zastosowane następujące symbole:

	Urządzenie obsługuje technologię NFC, która jest kompatybilna z platformami iOS i Android.
	Jeśli obecne na produkcie, produkt został certyfikowany przez jednostkę certyfikacji na rynek amerykański i kanadyjski według obowiązujących norm.

1.3.2 Znaki zakazu

Na produkcie zastosowano następujące znaki zakazu:

	Zakaz transportowania dżwigiem
--	--------------------------------

1.4 Specjalne naklejki na produkcie

OSTRZEŻENIE: Ten odkurzacz zawiera pyły szkodliwe dla zdrowia. Opróżniać i konserwować urządzenie, włącznie z utylizacją worka na pył, mogą wyłącznie fachowcy, posiadający odpowiednie wyposażenie ochronne. Używać odkurzacza wyłącznie z kompletnym i prawidłowo funkcjonującym systemem filtracji.

Na odkurzaczu znajduje się jedna z następujących naklejek ostrzegawczych:

Naklejka ostrzegawcza z polem tekstowym:



i Przed uruchomieniem odkurzacza klasy H należy umieścić na naklejce ostrzegawczej odkurzacza specjalną wskazówkę ostrzegawczą. Zdjąć naklejkę w odpowiednim języku z załączonego arkusza z naklejkami i nakleić w odpowiednim miejscu na wolną powierzchnię na naklejce ostrzegawczej:

Naklejki ostrzegawcze z piktogramami:



Naklejka ostrzegawcza musi być naklejona w dobrze widocznym miejscu.



1.5 Informacje o produkcie

Produkty Hilti przeznaczone są do użytku profesjonalnego i mogą być eksploatowane, konserwowane i utrzymywane we właściwym stanie technicznym wyłącznie przez autoryzowany, przeszkolony personel. Personel ten musi być przede wszystkim poinformowany o możliwych zagrożeniach. Produkt i jego wyposażenie mogą stanowić zagrożenie w przypadku użycia przez niewykwalifikowany personel w sposób niewłaściwy lub niezgodny z przeznaczeniem.

Oznaczenie typu i numer seryjny umieszczone są na tabliczce znamionowej.

- ▶ Numer seryjny należy przepisać do poniższej tabeli. Dane o produkcie należy podawać w przypadku pytań do naszego przedstawicielstwa lub serwisu.

Dane o produkcie

Odkurzacz do pracy na mokro i sucho	VC 20H-X VC 40H-X
Generacja	02
Nr seryjny	

1.6 Deklaracja zgodności

Deklarujemy z pełną odpowiedzialnością, że opisany tutaj produkt jest zgodny z obowiązującymi wytycznymi i normami. Kopia deklaracji zgodności znajduje się na końcu niniejszej dokumentacji.

Techniczna dokumentacja zapisana jest tutaj:

Hilti Entwicklungsgesellschaft mbH | Zulassung Geräte | Hiltistraße 6 | 86916 Kaufering, DE

2 Bezpieczeństwo

2.1 Ogólne wskazówki bezpieczeństwa

Oprócz wskazówek bezpieczeństwa z poszczególnych rozdziałów tej instrukcji obsługi należy zawsze dokładnie przestrzegać poniższych uwag.

- ▶ **Należy przeczytać wszystkie wskazówki!** Nieprzestrzeganie poniższych wskazówek może prowadzić do porażenia prądem, pożaru i/lub ciężkich obrażeń ciała.
- ▶ **Przed użyciem urządzenia w połączeniu z elektronarzędziem należy przeczytać instrukcję obsługi elektronarzędzia i przestrzegać wszystkich zawartych w niej wskazówek.**
- ▶ **Dokonywanie modyfikacji i zmian w urządzeniu jest zabronione.**
- ▶ **Stosować odpowiednie urządzenie.** Nie stosować urządzenia do celów, do których nie jest przeznaczone, lecz używać je zgodnie z przeznaczeniem i utrzymywać w dobrym stanie technicznym.
- ▶ **Osoby używające urządzenia powinny przed przystąpieniem do pracy zapoznać się z jego obsługą, zagrożeniami, jakie może spowodować odsysany materiał oraz z utylizacją zebranego materiału.**
- ▶ **Należy uwzględnić wpływ otoczenia.** Nie używać urządzenia tam, gdzie istnieje niebezpieczeństwo pożaru lub eksplozji.
- ▶ **Urządzenie może być obsługiwane wyłącznie przez osoby, które potrafią się z nim prawidłowo obchodzić, zostały pouczone o bezpiecznej obsłudze i rozumieją wynikające z użytkowania niebezpieczeństwo.** Urządzenie nie może być obsługiwane przez dzieci. Należy pilnować dzieci, aby mieć pewność, że nie będą się bawić urządzeniem.
- ▶ **Nieużywane urządzenia przechowywać w bezpiecznym miejscu.** Nieużywane urządzenie należy przechowywać w suchym, wysoko położonym lub zamkniętym miejscu, niedostępnym dla dzieci.

2.2 Bezpieczeństwo osób

- ▶ **Należy być czujnym, uważać na to, co się robi i do pracy przy użyciu urządzenia przystępować z rozwagą.** Nie używać odkurzacza będąc zmęczonym lub znajdując się pod wpływem narkotyków, alkoholu lub lekarstw. Chwila nieuwagi podczas eksploatacji urządzenia może prowadzić do poważnych obrażeń ciała.
- ▶ **Użytkownik i osoby znajdujące się w pobliżu podczas eksploatacji lub konserwacji urządzenia muszą nosić odpowiednie okulary ochronne, kask ochronny, ochraniacze słuchu, rękawice ochronne, buty ochronne i lekką maskę przeciwpyłową.**
- ▶ **Upewnić się, że odkurzacz nie zjedzie po pochyłej powierzchni ani nie przewróci się.**
- ▶ **Zablokować kółka hamulcami w celu stabilnego ustawienia odkurzacza.** Przy odblokowanych kółkach może dojść do niekontrolowanego przemieszczania się odkurzacza.
- ▶ **Należy przestrzegać krajowych przepisów dotyczących zapobiegania wypadkom.**



- ▶ Jeśli możliwe jest zamontowanie urządzeń odsysających lub wyłapujących, upewnić się, czy są one właściwie podłączone i prawidłowo użytkowane. Stosowanie systemów odsysania zmniejsza zagrożenie spowodowane rozprzestrzenianiem się pyłów.

2.3 Prawidłowe obchodzenie się z urządzeniem

- ▶ Nie pozostawiać urządzenia bez nadzoru.
- ▶ Podczas odsysania niebezpiecznych pyłów nie wyłączać systemu czyszczenia filtra, zwłaszcza w przypadku pracy z elektronarzędziem, przy użyciu którego powstaje dużo pyłu.
- ▶ Chronić urządzenie przed mrozem.
- ▶ Należy regularnie czyścić szczotką, zgodnie ze wskazówkami, i kontrolować pod kątem uszkodzeń mechanizm ograniczenia poziomu wody.
- ▶ Podczas nasadzania głowicy ssącej uważać, aby nie przyciąć sobie palców oraz nie uszkodzić przewodu zasilającego. Istnieje niebezpieczeństwo zranienia ciała i uszkodzenia urządzenia.
- ▶ Sprawdzić urządzenie i wyposażenie pod kątem ewentualnych uszkodzeń. Przed dalszym użytkowaniem urządzenia należy starannie sprawdzić, czy urządzenia zabezpieczające lub lekko uszkodzone części działają nienagannie i zgodnie z przeznaczeniem. Sprawdzić, czy ruchome części pracują bez zarzutu i czy nie zacinają się, lub czy jakieś części nie są uszkodzone. Wszystkie części powinny być właściwie zamontowane i spełniać wszelkie warunki gwarantujące prawidłową eksploatację urządzenia.
- ▶ Naprawę urządzenia zlecać wyłącznie wykwalifikowanemu personelowi, stosującemu tylko oryginalne części zamienne. Gwarantuje to zachowanie bezpieczeństwa urządzenia.
- ▶ Gdy urządzenie nie jest eksploatowane (podczas przerw w pracy), przed rozpoczęciem prac konserwacyjnych, wymianą wyposażenia lub filtra, zawsze wyjmować wtyczkę sieciową z gniazda. Ten środek ostrożności zapobiega niezamierzonemu włączeniu urządzenia.
- ▶ Nigdy nie ciągnąć za przewód sieciowy, aby zmienić położenie robocze odkurzacza. Nie przejeżdżać odkurzaczem przez przewód sieciowy.
- ▶ Do transportu urządzenia nie używać dźwigu.

Dodatkowo w przypadku odkurzaczy klasy H

- ▶ Podczas transportu oraz w okresie, gdy urządzenie nie jest używane, należy zatkać króciec wlotowy korkiem.

2.4 Bezpieczeństwo elektryczne

- ▶ Wtyczka urządzenia musi pasować do gniazda. W żadnym wypadku nie wolno modyfikować wtyczki. Nie należy używać trójników w połączeniu z uziemnionymi narzędziami. Originalne wtyczki i pasujące gniazda zmniejszają ryzyko porażenia prądem.
- ▶ Włożyć wtyczkę do odpowiedniego, uziemionego gniazda, zainstalowanego zgodnie z lokalnymi przepisami. W razie wątpliwości, czy gniazdo jest prawidłowo uziemione, należy zlecić sprawdzenie uziemienia wykwalifikowanemu elektrykowi.
- ▶ Należy unikać kontaktu z uziemionymi powierzchniami, jak rury, grzejniki, piece i lodówki. W przypadku kontaktu z uziemieniem istnieje zwiększone ryzyko porażenia prądem.
- ▶ Urządzenie należy chronić przed deszczem i wilgocią. Wnikanie wody do elektronarzędzia zwiększa ryzyko porażenia prądem.
- ▶ Upewnić się, że przewód zasilający nie leży w kałuży.
- ▶ Regularnie kontrolować przewód zasilający urządzenia i – w razie stwierdzenia jego uszkodzenia – oddać do wymiany w serwisie Hilti. Kontrolować regularnie przedłużacze i w razie uszkodzenia wymienić je na nowe.
- ▶ Jeśli podczas pracy uszkodzony zostanie przewód sieciowy i/lub przedłużacz, nie wolno ich dotykać. Wyciągnąć wtyczkę sieciową z gniazda. Uszkodzone przewody przyłączeniowe oraz przedłużacze mogą stwarzać ryzyko porażenia prądem.
- ▶ Przewód przyłączeniowy można wymienić wyłącznie na przewód o parametrach podanych w instrukcji obsługi.
- ▶ Nigdy nie używać przewodu niezgodnie z przeznaczeniem, np. do przenoszenia urządzenia, zawieszania lub do wyciągania wtyczki z gniazda. Przewód należy chronić przed wpływem wysokich temperatur, oleju, ostrych krawędzi lub ruchomych części urządzenia. Uszkodzone lub poplątane przewody zwiększają ryzyko porażenia prądem.
- ▶ W przypadku wykonywania elektronarzędziem prac na świeżym powietrzu należy zastosować przedłużacz przystosowany do używania na zewnątrz. Zastosowanie przedłużacza przystosowanego do używania na zewnątrz zmniejsza ryzyko porażenia prądem.
- ▶ W przypadku przerwy w zasilaniu należy wyłączyć urządzenie i wyciągnąć wtyczkę z gniazda.



- ▶ Gniazda zasilającego na urządzeniu używać wyłącznie do celów opisanych w niniejszej instrukcji obsługi.
- ▶ **Nigdy nie używać zabrudzonego lub zamoczonego urządzenia.** Osadzający się na powierzchni urządzenia pył, w szczególności od zwiercin materiałów przewodzących, jak również wilgoć mogą przy niekorzystnych warunkach prowadzić do porażenia prądem elektrycznym. **Dlatego, zwłaszcza w przypadku częstej obróbki materiałów przewodzących, należy zabrudzone urządzenia regularnie oddawać do kontroli w serwisie Hilti.**

2.5 Miejsce pracy

- ▶ **Zadbać o dobre oświetlenie stanowiska pracy.**
- ▶ **Zadbać o dobrą wentylację stanowiska pracy.** Nieprawidłowa wentylacja stanowiska pracy może spowodować zagrożenie dla zdrowia wskutek nadmiernego zapylenia.
- ▶ **Należy utrzymywać porządek na swoim stanowisku pracy. Zadbać o to, aby w strefie roboczej nie znajdowały się żadne przedmioty, o które można się skaleczyć.** Nieporządek na stanowisku pracy może spowodować wypadek.
- ▶ **Przy użyciu tego urządzenia nie należy pracować w otoczeniu zagrożonym wybuchem, w którym znajdują się np. łatwopalne ciecze, gazy lub pyły.** Elektronarzędzia wytwarzają iskry, które mogą prowadzić do zapłonu pyłów lub oparów.

2.6 Zbierane zanieczyszczenia

- ▶ **Nie wolno odkurzać szkodliwego dla zdrowia pyłu, którego klasa pyłu jest wyższa niż klasa pyłu odkurzacza. Nie wolno wciągać pyłów łatwopalnych i/lub wybuchowych (np. pyłów magnezu lub aluminium). Nie wolno zbierać materiałów, których temperatura przekracza 60°C (140°F), (np. żarzących się papierosów, rozgrzanego popiołu).**
- ▶ Zawsze przed rozpoczęciem pracy sprawdzić klasę zagrożenia pyłu szkodliwego dla zdrowia, który powstaje podczas pracy. Materiały szkodliwe dla zdrowia, jak np. azbest i ołów zdecydowanie nie są odpowiednie do pracy z produktem i nie wolno dokonywać ich obróbki → Strona 191. Jeżeli pomimo tego użytkownik dokonuje obróbki ołowiu i materiałów zawierających azbest, gwarancja producenta na produkt wygasa.
- ▶ Pył, tworzący się podczas szlifowania, wygładzania, cięcia i wiercenia, może zawierać szkodliwe związki chemiczne. Przykładowo: ołów lub farby na bazie ołowiu; cegła, beton i pozostałe produkty do stawiania murów, kamień naturalny i pozostałe produkty kwarcowe; wybrane gatunki drewna, takie jak dąb, buk i drewno poddane obróbce chemicznej; azbest lub materiały zawierające azbest. Należy określić stopień narażenia operatora i osób postronnych według klasy zagrożenia związanego z obrabianym materiałem. Należy podjąć niezbędne środki, aby utrzymać narażenie na bezpiecznym poziomie, np. stosować system odpylania lub odpowiednią ochronę dróg oddechowych. Ogólne środki mające na celu zmniejszenie narażenia obejmują:
 - ▶ praca w dobrze wentylowanym obszarze,
 - ▶ unikanie dłuższego czasu przebywania w pyle,
 - ▶ odprowadzanie pyłu z dala o twarz i ciało,
 - ▶ Noszenie odzieży ochronnej i mycie narażonych miejsc wodą z mydłem.
- ▶ **Zabrania się odsysania palnych, wybuchowych i agresywnych cieczy (np. środków chłodzących i smarów, benzyny, rozpuszczalników, kwasów (pH < 5), zasad (pH > 12,5) itp.).**
- ▶ **W przypadku wyciekania piany lub cieczy natychmiast wyłączyć odkurzacz.**
- ▶ **Podczas zbierania gorących substancji o maks. temperaturze 60°C (140°F), nosić rękawice ochronne.**
- ▶ **Podczas pracy z użyciem mineralnej płuczki wiertniczej nosić odzież ochronną i unikać kontaktu płuczki ze skórą (pH > 9, działanie żrące).**
- ▶ **Unikać styczności z cieczami zasadowymi lub kwaśnymi. W razie przypadkowego kontaktu narażone części ciała obmyć wodą. W przypadku przedostania się elektrolitu do oczu, przemyć je obficie wodą i skonsultować się z lekarzem.**

Dodatkowo w przypadku odkurzaczy klasy H

- ▶ Odkurzacz klasy H przeznaczony jest do zbierania suchych, niepalnych pyłów, wiórów drzewnych oraz pyłów szkodliwych dla zdrowia klasy H według EN 60335-2-69. **Podczas wciągania szkodliwych dla zdrowia pyłów klasy H odkurzacz może być eksploatowany wyłącznie z filtrem..**
- ▶ **Przy odkurzaniu na mokro nie wolno zbierać substancji niebezpiecznych dla zdrowia.**
- ▶ **W tym odkurzaczu znajduje się pył szkodliwy dla zdrowia!** Konserwacja, opróżnianie lub usuwanie pojemników na pył, takich jak worek na pył, może być przeprowadzana wyłącznie przez autoryzowany personel specjalistyczny w odpowiednim sprzęcie ochrony osobistej.



- ▶ **Zgromadzony pył należy transportować w pyłoszczelnych pojemnikach. Owijanie nie jest dozwolone.** Usuwanie odbywa się zgodnie z zasadami i przepisami dotyczącymi usuwania odpadów.
- ▶ **Wkładu głównego filtra nie wolno używać ponownie po wyjęciu. Zamontowane na stałe filtry mogą być wymieniane wyłącznie przez specjalistów w odpowiednich strefach, np. tak zwanych strefach dekontaminacji.** Zużyty filtr należy zutylizować zgodnie z obowiązującymi przepisami.

3 Opis

3.1 Ogólna budowa urządzenia

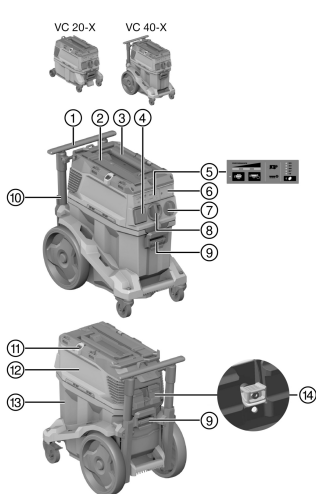

- ① Uchwyt transportowy (wysuwany)
- ② Pętla mocująca do walizki **Hilti**
- ③ Uchwyt do przenoszenia
- ④ Gniazdo zasilające na urządzeniu
- ⑤ Panel wskazań i obsługi
- ⑥ Zaślepka modułu radiowego (opcjonalnie)
- ⑦ Wyłącznik główny
- ⑧ Króciec wlotowy (wąż ssący)
- ⑨ Blokada pojemnika (2x)
- ⑩ Przewód sieciowy
- ⑪ Hak mocujący (2x) z gumą ściągającą
- ⑫ Głowica ssąca
- ⑬ Zbiornik
- ⑭ Kasetka filtra z pałką blokującą (połączenie z narzędziem)

3.2 Użytkowanie zgodne z przeznaczeniem

Zastosowane tutaj produkty to uniwersalne odkurzacze przemysłowe przeznaczone do użytku komercyjnego. Przeznaczone są do odkurzania na sucho i na mokro.

Nie wolno stosować urządzenia do odkurzania ludzi i zwierząt. Używanie odkurzacza pod wodą jest zabronione.

- ▶ Osoby używające urządzenia powinny przed przystąpieniem do pracy zapoznać się z jego obsługą, zagrożeniami, jakie może spowodować odsysany materiał oraz z bezpieczną utylizacją zebranego materiału.
- ▶ Produkt nie jest przystosowany do pracy ciągłej w instalacjach automatycznych lub półautomatycznych.
- ▶ Aby uniknąć niebezpieczeństwa obrażeń ciała, stosować wyłącznie oryginalne wyposażenie i części zamienne **Hilti**.
- ▶ W celu uniknięcia efektu elektrostatycznego należy używać antystatycznego węża ssącego.
- ▶ Nie wciągać materiałów, o które można się skaleczyć przez worek na pył (np. odpadów o szpiczastych lub o ostrych krawędziach).
- ▶ Nie wykorzystywać produktu jako drabiny i nie wchodzić na niego.
- ▶ Należy przestrzegać lokalnych przepisów dotyczących zapobiegania wypadkom.

Dopuszczalne zastosowania:



W przypadku stosowania odpylaczy konieczne jest zapewnienie odpowiedniej wentylacji W, jeśli wydmuchiwane powietrze odprowadzane jest do pomieszczenia.

Przestrzegać krajowych przepisów!

- ▶ Odsysanie dużej ilości pyłu podczas pracy szlifierkami diamentowymi, przecinarkami, młotowiertarkami i koronkami wiertniczymi do wiercenia na sucho firmy **Hilti**.
- ▶ Zbieranie mineralnej płuczki wiertniczej podczas prac diamentowymi koronkami wiertniczymi **Hilti** lub piłami diamentowymi **Hilti** oraz zbieranie cieczy o temperaturze maks. 60°C (140°F).
- ▶ Wciąganie oleju i płynnych mediów o maksymalnej temperaturze 60°C (140°F).



- ▶ Czyszczenie na mokro i na sucho powierzchni ściennych i podłogowych.

Dodatkowo w przypadku odkurzaczy klasy H:

- ▶ Nadaje się do wciągania suchych, niepalnych, szkodliwych dla zdrowia pyłów klasy H według EN 60335-2-69.
 - ▶ Należy przestrzegać przepisów obowiązujących w danym kraju!
- ▶ Należy przestrzegać krajowych przepisów o zapobieganiu wypadkom podczas obchodzenia się z odkurzacami klasy H.
- ▶ Odkurzacze klasy H w razie konieczności, jednak nie rzadziej niż raz w roku, przekazywać do konserwacji i kontroli specjalście. Wynik badania musi być przedstawiony na żądanie.

3.3 Możliwe nieprawidłowości w eksploatacji

- ▶ Odkurzaczem nie można wciągać azbestu.
- ▶ Podczas eksploatacji odkurzacz nie może leżeć.
- ▶ Odkurzaczka nie wolno używać do zbierania substancji wybuchowych, materiałów żarzących się, palących lub łatwopalnych oraz agresywnych pyłów (np. pyłu magnezowo-aluminiowego itp.) (wyjątek: wióry drewniane).
- ▶ Odkurzacz nie może być używany do zbierania łatwopalnych cieczy (np. benzyny, rozpuszczalników, kwasów, płynów chłodzących i smarów).

3.4 Wskazania na produkcie

Wyświetlacz	Opis
	Wskaźnik serwisowy Wymień filtr Świeci dioda, filtr jest zablokowany. 1. Sprawdzić poziom w zbiorniku. 2. Nacisnąć przycisk Ręczne oczyszczenie filtra . 3. Sprawdzić filtr i w razie potrzeby wymienić go.
	Poziom napelnienia Jeśli świeci dioda, wyłącznik ochronny jest w trybie pracy na mokro. Opróżnić zbiornik i wyczyścić sondy.
	Wskazanie mocy Wskazanie informuje o aktualnym stanie filtra. Przy maksymalnej mocy ssawnej świecą wszystkie 3 diody.

3.5 Przyciski obsługi na produkcie

Przycisk obsługi	Opis
	Ręczne oczyszczenie filtra. Nacisnąć przycisk, aby przeprowadzić ręczne oczyszczenie filtra.
	Automatyczne czyszczenie filtra Jeśli świeci dioda, wówczas aktywne jest automatyczne czyszczenie filtra. Wyłączyć automatyczne czyszczenie filtra, naciskając na przycisk. Dioda zgaśnie.
	Ustawianie średnicy węża Nacisnąć przycisk, aby ustawić średnicę aktualnie używanego węża. Ustawiona wartość zależna jest od podłączonego urządzenia i jego średnicy ssawnej i w razie potrzeby należy ją dostosować.



3.6 Zakres dostawy

Odkurzacz do pracy na sucho i mokro z filtrem, wężem ssącym w komplecie ze złączką obrotową (po stronie odkurzacza) i końcówką narzędziową, z workiem na pył (tworzywo) PE, instrukcja obsługi

Inne produkty systemowe zatwierdzone dla produktu można znaleźć w **Hilti Store** lub na stronie: www.hilti.group

3.7 Oczyszczanie filtra

System czyszczenia filtra funkcjonuje wyłącznie wówczas, gdy podłączony jest wąż ssący.

Odkurzacz wyposażony jest w ręczny i automatyczny system oczyszczenia filtra, który w znacznej mierze oczyszcza filtr z przywierającego pyłu.

System automatycznego oczyszczania filtra można wyłączyć naciskając przycisk "Automatyczne czyszczenie filtra WŁ./WYŁ." i znowu włączyć, ponownie naciskając przycisk.

Stan	Znaczenie
Świeci się dioda LED.	System czyszczenia filtra jest aktywowany.
Nie świeci się dioda LED.	System czyszczenia filtra jest dezaktywowany.

Za każdym razem podczas włączania odkurzacza system czyszczenia filtra jest automatycznie aktywowany. Filtr zostanie automatycznie oczyszczony przez uderzenie strumienia powietrza (pulsujący odgłos).

Aby umożliwić stałą, wysoką moc ssania, w przypadku zastosowań systemowych (zwłaszcza podczas szlifowania, cięcia i wykonywania bruzd) lub podczas zasysania większych ilości pyłu system oczyszczania filtra musi być uaktywniony.

Niezależnie od automatycznego oczyszczania filtra można w każdej chwili oczyścić filtr naciskając na przycisk "Ręczne oczyszczanie filtra".

Oczyszczanie z dużą mocą: Maksymalną moc oczyszczania filtra można osiągnąć poprzez zamknięcie węża i równoczesne naciśnięcie przycisku "Ręczne oczyszczanie filtra".

3.8 Wskazówki dotyczące użytkowania

Odkurzacza klasy H używać wyłącznie z workiem na pył.

Akcesoria i ich zastosowania

Nr artykułu	Akcesoria	Zastosowanie
2262098	Filtr H VC 20/40/150	Filtr specjalny do odkurzania pyłów klasy H (z możliwością czyszczenia)
2287667	Filtr HEPA EN VC 20/40/150	Filtr specjalny do odkurzania pyłów klasy H (bez możliwości czyszczenia)
2262094	Worek na pył VC 20H-X (plastik)	Do stosowania przy pracach w podłóżach mineralnych, na mokro i sucho
2261450	Worek na pył VC 40H-X (plastik)	Do stosowania przy pracach w podłóżach mineralnych, na mokro i sucho
203865	Wąż ssący 27×3,5 m AS	na mokro i sucho
203867	Wąż ssący 36×5 m AS	na mokro i sucho
203866	Wąż ssący 36 × 5 m	Do pracy na mokro; Nie do odkurzania



3.9 Zastosowanie systemu Hilti SafeSet

VC 40H-X

Hilti SafeSet jest metodą do optymalnego osadzania chemicznych kotew. Wszystkie komponenty **SafeSet** są optymalnie do siebie dopasowane oraz zostały sprawdzone i dopuszczone do użytku jako cały system zgodnie z międzynarodowymi wymaganiami.



Więcej informacji można znaleźć na stronie www.hilti.group lub u specjalisty z zakresu kotew chemicznych marki **Hilti**.

Przed przystąpieniem do użytkowania produktu z aplikacją **Hilti SafeSet**, należy zastosować się do następujących wskazówek i środków ostrożności:

- ▶ Produktu używać wyłącznie, gdy jest w dobrym stanie. Upewnić się, że uszczelka między zbiornikiem na brud a głowicą ssącą i jest nieuszkodzona i uszczelnia w prawidłowy sposób.
- ▶ Sprawdź stan filtra. Jeśli filtr jest zapchany lub zużyty, należy go wymienić. → Strona 199
- ▶ Przed rozpoczęciem pracy produktem, opróżnić pojemnik.
- ▶ Upewnić się, że wąż nie jest całkowicie pozwijany ani zagięty.
- ▶ Upewnić się, że wąż ssący jest nienaruszony i szczelny.
- ▶ Stosować wyłącznie oryginalny wąż ssący. Nie należy stosować przedłużaczy ani rozgałęźników węża ssącego.
- ▶ W przypadku korzystania z worka na pył z włókniny, to przed zastosowaniem systemu **SafeSet** należy zawsze założyć nowy worek.

VC 40H-X

- ▶ W przypadku zastosowania systemu **SafeSet** automatyczne oczyszczanie filtra musi być zawsze włączone.

VC 20H-X

Ten produkt nie jest dopuszczony do stosowania w systemie **Hilti SafeSet!**

4 Dane techniczne

4.1 Właściwości produktu



W przypadku podłączenia urządzenia do prądnicy lub transformatora ich moc wtórna musi być przynajmniej dwa razy większa od podanego na tabliczce znamionowej znamionowego poboru mocy urządzenia. Napięcie robocze transformatora lub prądnicy musi przez cały czas mieścić się w granicach od +5% do -15% napięcia znamionowego urządzenia.

	VC 20-X	VC 40-X
Ciężar	11 kg	14,4 kg
Wymiary (dł. x szer. x wys.)	530 mm x 290 mm x 415 mm	560 mm x 365 mm x 590 mm
Maks. dodatkowe załadowanie	25 kg	25 kg
Pojemność zbiornika	15 ℓ	30 ℓ
Pojemność użytkowa worka na pył	15 kg	34 kg
Maksymalna objętość zbieranej wody	9 ℓ	22,8 ℓ
Temperatura powietrza	-10 °C ... 40 °C	-10 °C ... 40 °C
Automatyczne czyszczenie filtra	sterowane czujnikiem	sterowane czujnikiem
Częstotliwość sieci	50 Hz ... 60 Hz	50 Hz ... 60 Hz
Klasa ochrony	I	I
Klasa ochrony	IP X4	IP X4



4.2 Napięcie znamionowe

	110 V (GB 32 A)	220-240 V
Znamionowy pobór mocy	1 100 W	1 200 W
Moc przyłączeniowa wbudowanego gniazda zasilającego do elektronarzędzi	1 600 W	<ul style="list-style-type: none"> • 2 400 W • 1 200 W (tylko Nowa Zelandia)
Przewód przyłączeniowy (typ)	HARSJT 3x12 (2,5) AWG	H07 RNF 3G 1,5 mm ²

4.3 Maksymalny strumień objętości powietrza i maksymalne podciśnienie

	110 V (GB 32 A)	220-240 V
Maks. strumień objętości (turbina)	71 ℓ/s	74 ℓ/s
Maks. strumień objętości (na końcu węża)	177,1 m ³ /h (49,2 ℓ/s)	183 m ³ /h (50,6 ℓ/s)
Maks. strumień objętości (na końcu węża; ø36 mm, L=4,65 m)	138,6 m ³ /h (38,5 ℓ/s)	142 m ³ /h (39,4 ℓ/s)
Maks. podciśnienie	22,3 kPa (223 mbar)	24,5 kPa (245 mbar)

4.4 Informacje o hałasie i wibracjach, pomiar według EN 60335

Poniższe dane dotyczą wszystkich odkurzaczy przemysłowych VC 20 i VC 40.

Poziom emitowanego ciśnienia akustycznego (L _{pA})	69 dB(A)
Nieoznaczoność poziomu ciśnienia akustycznego (K _{pA})	2,5 dB(A)
Wartość emisji wibracji	< 2,5 m/s ²

5 Stosowanie przedłużaczy

OSTRZEŻENIE

Zagrożenie w wyniku uszkodzonych przewodów elektrycznych! Jeśli podczas pracy uszkodzony zostanie przewód zasilający lub przedłużacz, nie wolno ich dotykać. Wyciągnąć wtyczkę sieciową z gniazda.

- ▶ Regularnie kontrolować przewód zasilania urządzenia i – w razie stwierdzenia jego uszkodzenia – oddać do naprawy wykwalifikowanemu fachowcowi.
- Stosować wyłącznie przedłużacze przeznaczone dla danego zakresu roboczego o wystarczającym przekroju żył. W przeciwnym razie może dojść do spadku mocy urządzenia i przegrzania przewodu.
- Regularnie sprawdzać, czy przedłużacz nie jest uszkodzony.
- Wymieniać uszkodzone przewody przedłużające.
- Na wolnym powietrzu stosować wyłącznie przewidziane do tego celu i odpowiednio oznaczone przewody przedłużające.

6 Uruchomienie

ZAGROŻENIE

Zagrożenie przez prąd elektryczny. Nieprawidłowe podłączenie odkurzacza może prowadzić do śmierci lub ciężkich obrażeń ciała.

- ▶ Odkurzaczy podłączać wyłącznie do prawidłowo uziemionego źródła prądu.

OSTROŻNIE

Niebezpieczeństwo obrażeń ciała w wyniku niekontrolowanego przemieszczania się odkurzacza! Przy odblokowanych kółkach może dojść do niekontrolowanego przemieszczania się odkurzacza.

- ▶ Zablokować kółka hamulcami w celu stabilnego ustawienia odkurzacza.



6.1 Pierwsze uruchomienie

 Wybrać worek na pył odpowiedni do zasysanego materiału (pył mineralny, drzewny) i zastosowania (na sucho/na mokro). → Rozdział "Wskazówki dotyczące użytkowania"

1. Otworzyć obydwie zaczepy zatraskowe.
2. Unieść głowicę ssącą znad zbiornika.
3. Wyjąć akcesoria ze zbiornika i z opakowania.
4. Włożyć worek na pył zgodnie z instrukcją.
5. Nałożyć głowicę ssącą na zbiornik i zamknąć obydwie zaczepy zatraskowe.
6. Upewnić się, że głowica ssąca została prawidłowo zamocowana i zablokowana.
7. Podłączyć wąż ssący do urządzenia.

6.2 Wymiana (plastikowego) worka na pył

1. Wyciągnąć wtyczkę sieciową z gniazda.
2. Otworzyć obydwie zaczepy zatraskowe.
3. Unieść głowicę ssącą znad zbiornika.
4. Zamknąć worek na pył za pomocą opaski kablowej poniżej otworu odpowietrzającego (wkładka filtrująca).
 - ▶ Worek na pył utylizować zgodnie z obowiązującymi przepisami.
5. Włożyć nowy (plastikowy) worek na pył do zbiornika na pył i wywinąć worek wokół krawędzi zbiornika na pył.
 - ▶ Otwór odpowietrzający worka na pył musi znajdować się wewnątrz zbiornika na pył.
 - ▶ Ustawić włożony worek na pył na podstawie czarnej linii na krawędzi zbiornika.
6. Nałożyć głowicę ssącą na zbiornik.
7. Zamknąć obydwie zaczepy zatraskowe.
8. Upewnić się, że głowica ssąca została prawidłowo zamocowana i zablokowana.
9. Podłączyć wąż ssący do urządzenia.

7 Obsługa

ZAGROŻENIE

Niebezpieczeństwo obrażeń ciała. W przypadku odkurzaczy klasy L, M i H odkurzacz zawiera szkodliwy dla zdrowia pył.

- ▶ Opróżnianie i konserwację urządzenia, włącznie z utylizacją zbiorników na pył, mogą przeprowadzić wyłącznie fachowcy. Nosić odpowiednie wyposażenie ochronne.
- ▶ Przed usunięciem odkurzacza z obszaru ze szkodliwymi dla zdrowia substancjami, odkurzacz należy z zewnątrz odkurzyć, wytrzeć lub szczelnie zapakować. Ponieważ wszystkie elementy urządzenia, które używane były w obszarze z substancjami szkodliwymi dla zdrowia lub zagrażającymi środowisku naturalnemu, traktuje się jako zanieczyszczone, należy zastosować odpowiednie środki bezpieczeństwa, aby zapobiec rozprzestrzenianiu się pyłu.
- ▶ Nigdy nie używać urządzenia bez kompletnego systemu filtracyjnego.

OSTRZEŻENIE

Niebezpieczeństwo obrażeń ciała. W wyniku uszkodzenia systemu filtrującego może wydostawać się szkodliwy dla zdrowia pył.

- ▶ W nagłym przypadku (np. pęknięcie filtra) wyłączyć odkurzacz, wyciągnąć wtyczkę z gniazda i oddać odkurzacz do kontroli przez fachowca, zanim odkurzacz zostanie ponownie użyty.

OSTROŻNIE

Niebezpieczeństwo obrażeń ciała w wyniku niekontrolowanego przemieszczania się odkurzacza! Przy odblokowanych kółkach może dojść do niekontrolowanego przemieszczania się odkurzacza.

- ▶ Zablokować kółka hamulcami w celu stabilnego ustawienia odkurzacza.

7.1 Ustawianie średnicy węża

1. W celu zbierania/odsysania suchych, niepalnych pyłów z wartościami granicznymi ekspozycji oraz wiórów drewnianych należy ustawić włącznik do ustawiania średnicy węża odpowiednio do średnicy węża ssącego.



- Zmienić ustawienie średnicy węża a więc próg akustycznego sygnału ostrzegawczego, powtórnie naciskając na przycisk .

7.2 Praca bez korzystania z gniazda zasilającego na urządzeniu

- Przed włożeniem wtyczki do gniazda upewnić się, że wyłącznik główny ustawiony jest na "WYŁ.".
- Włożyć wtyczkę sieciową odkurzacza do gniazda.
- Obrócić wyłącznik główny na pozycję "WŁ".

7.3 Korzystanie z gniazda zasilającego na urządzeniu

Gniazdo zasilające na urządzeniu przeznaczone jest wyłącznie do bezpośredniego podłączenia elektronarzędzia do odkurzacza.

Jeśli do gniazda zasilającego na urządzeniu podłączone jest jakieś elektronarzędzie, należy przestrzegać instrukcji obsługi tego elektronarzędzia oraz zawartych w niej przepisów bezpieczeństwa.

 **Tylko dla rynków Szwajcarii i Liechtensteinu :** Gniazda zasilającego na urządzeniu używać wyłącznie w przypadku zastosowań w suchych warunkach otoczenia.

- Wyciągnąć wtyczkę sieciową odkurzacza z gniazda.
- Sprawdzić, czy maksymalny pobór mocy podłączanego elektronarzędzia nie przekracza dopuszczalnej maksymalnej mocy gniazda zasilającego na urządzeniu, patrz rozdział "Dane techniczne" i nadruk na gnieździe zasilającym.
- Przed włożeniem wtyczki elektronarzędzia do gniazda upewnić się, że elektronarzędzie jest wyłączone.
- Włożyć wtyczkę elektronarzędzia do gniazda zasilającego na urządzeniu.
- Włożyć wtyczkę sieciową odkurzacza do gniazda.
- Obróć wyłącznik główny w pozycję "Auto".
- Włączyć elektronarzędzie.

 Po wyłączeniu elektronarzędzia odkurzacz jeszcze przez chwilę będzie pracował, do całkowitego odessania pyłu znajdującego się w wężu ssącym.

7.4 Zbieranie suchego pyłu

 Przed przystąpieniem do odsysania suchego pyłu, zwłaszcza pyłu mineralnego, należy zawsze pamiętać o włożeniu odpowiedniego worka na pył do zbiornika. Dzięki temu zebrany materiał można w prosty sposób wyrzucić, nie powodując pylenia.

OSTROŻNIE

Niebezpieczeństwo obrażeń spowodowanych szkodliwymi pyłami! Jeśli nie zostanie zastosowany filtr, mogą wydostawać się niebezpieczne zassane przez odkurzacz substancje.

- ▶ Używać odkurzacza tylko z włożonym wkładem filtra.
- ▶ Należy zadbać o to, aby filtr był suchy, a włożony worek na pył odpowiedni.

7.5 Zbieranie cieczy

OSTROŻNIE

Niebezpieczeństwo obrażeń spowodowanych szkodliwymi pyłami! Jeśli nie zostanie zastosowany filtr, mogą wydostawać się niebezpieczne zassane przez odkurzacz substancje.

- ▶ Używać odkurzacza tylko z włożonym wkładem filtra.

- Skontrolować poziom wypełnienia. → Strona 199
- Do pracy na mokro używać w miarę możliwości oddzielnego filtra.

 Informacje na temat odpowiednich filtrów znajdują się w uwagach dotyczących zastosowania akcesoriów → Strona 193.

- Po zassaniu cieczy otworzyć oba zaczepy zatraskowe.
- Zdjąć głowicę ssącą ze zbiornika i postawić ją na płaskim podłożu, aby filtr mógł wyschnąć.



5. Opróżnić zbiornik i wypłukać go wodą z węża. Wyczyścić szczotką elektrody oraz, po uprzednim wysuszeniu, przetrzeć ręką filtr.
6. Pozostawić zbiornik do wysuszenia.

7.6 Po odkurzaniu

1. Wyłączyć elektronarzędzie.
2. Obróć wyłącznik główny na pozycję "WYŁ".
3. Wyciągnąć wtyczkę sieciową odkurzacza z gniazda.
4. Zwinąć przewód przyłączeniowy i zawiesić na zaczepie.
5. Opróżnić zbiornik i wyczyścić urządzenie wilgotną ściereczką.
6. Zwinąć wąż.
7. Odstawić odkurzacz w suchym pomieszczeniu i zabezpieczyć przed niepowołanym użytkowaniem.

7.7 Opróżnianie zbiornika z suchych pyłów

1. Wyciągnąć wtyczkę sieciową z gniazda.
2. Otworzyć obydwie zaczepty zatraskowe.
3. Unieść głowicę ssącą ze zbiornika i odstawić ją na płaskim podłożu.
4. Opróżnić zbiornik:
 - ▶ **W przypadku odkurzaczy klasy H:** Wyjąć worek na pył ze zbiornika i włożyć nowy worek na pył.



Odkurzacza klasy H używać wyłącznie z workiem na pył.

5. Następnie nałożyć głowicę ssącą na zbiornik i zamknąć obydwie zaczepty zatraskowe.

7.8 Opróżnianie zbiornika bez worka na pył (w przypadku zbierania cieczy)

1. Wyciągnąć wtyczkę sieciową z gniazda.
2. Zdjąć głowicę ssącą ze zbiornika i postawić ją na płaskim podłożu.
3. Otworzyć obydwie zaczepty zatraskowe.
4. Chwycić za wgłębienie uchwytowe i przechylić zbiornik w celu opróżnienia.
5. Wyczyścić brzeg zbiornika ściereczką.
6. Nałożyć głowicę ssącą na zbiornik i zamknąć obydwie zaczepty zatraskowe.

7.9 Stosować wyłącznik nadmiarowo-prądowy



Tylko na rynki Australii i Nowej Zelandii

Zabezpieczenie chroni gniazdo urządzenia przed skokami napięcia prądu. Jeśli zabezpieczenie uruchomi się, widoczny będzie wyłącznik nadmiarowo-prądowy (biały) pod przezroczystą pokrywą. Aby zabezpieczenie ponownie się nie uruchomiło, usunąć przyczynę, np. odłączyć od gniazda urządzenia podłączone urządzenie elektryczne.

- ▶ Aby przywrócić zasilanie podłączonego urządzenia elektrycznego, wcisnąć wyłącznik nadmiarowo-prądowy.

8 Konserwacja i utrzymanie urządzenia we właściwym stanie technicznym

8.1 Konserwacja odkurzacza



OSTRZEŻENIE

Zagrożenie przez prąd elektryczny! Niefachowe wykonywanie napraw podzespołów elektrycznych może spowodować ciężkie obrażenia z powodu porażenia prądem.

- ▶ Naprawy elementów elektrycznych mogą być wykonywane wyłącznie przez wykwalifikowanych elektryków.
- ▶ Należy zadbać o to, aby odkurzacz, zwłaszcza jego uchwyty, były suche, czyste, wolne od oleju i smaru. Nie używać środków konserwujących zawierających silikon.
- ▶ Nigdy nie używać odkurzacza z niedrożnymi szczelinami wentylacyjnymi! Ostrożnie wyczyścić szczeliny wentylacyjne suchą szczotką. Nie dopuścić do przedostawania się ciał obcych do wnętrza odkurzacza.



- ▶ Zewnętrzne powierzchnie regularnie przecierać lekko zwilżoną ściereczką. Do czyszczenia nie używać urządzeń rozpylających, myjek parowych ani bieżącej wody, ponieważ może to zagrażać bezpieczeństwu elektrycznemu odkurzacza.

W przypadku odkurzaczy klasy H:

Podczas prac konserwacyjnych i czyszczenia obchodzić się z odkurzaczem tak, aby nie stwarzać zagrożenia dla personelu konserwacyjnego i osób trzecich.

- ▶ Zastosować wentylację z wykorzystaniem filtrów.
- ▶ Należy nosić odzież ochronną.
- ▶ Miejsce przeprowadzania konserwacji oczyścić tak, aby do otoczenia nie przedostawały się żadne niebezpieczne substancje.
- ▶ Przed zabraniem urządzenia z obszaru skażonego substancjami niebezpiecznymi należy odkurzyć jego zewnętrzną część, wytrzeć do czysta lub szczelnie zapakować. Unikaj przy tym rozprzestrzeniania nagromadzonych, niebezpiecznych pyłów.
- ▶ Podczas konserwacji i naprawy wszystkie części, których nie udało się dokładnie wyczyścić, należy zapakować w szczelne worki i zutylizować zgodnie z obowiązującymi przepisami.
- ▶ Przynajmniej raz w roku należy przeprowadzać w serwisie **Hilti** lub zlecać wykwalifikowanemu personelowi kontrolę techniczną odkurzacza, np. pod kątem uszkodzenia filtra, szczelności i działania mechanizmów kontrolnych.
- ▶ Dodatkowo w przypadku odkurzaczy klasy H należy sprawdzać sprawność filtracyjną maszyny co najmniej raz do roku lub częściej, jeśli tak ustalono w przepisach krajowych. Metoda kontroli, która może zostać zastosowana do sprawdzenia sprawności filtracyjnej maszyny, ustalona jest w EN 60 335-2-69 (22.AA.201.2). Jeśli kontrola nie przyniesie wyniku pozytywnego, należy ją powtórzyć z użyciem nowego filtra głównego.

8.2 Czyszczenie filtra



Nie czyścić filtra, stukając nim o twarde przedmioty lub za pomocą ostrych narzędzi. Może to prowadzić do skrócenia żywotności filtra.

Filtra nie wolno czyścić myjką wysokociśnieniową. Może to spowodować pęknięcia w materiale filtra.

Filtr jest częścią podlegającą zużyciu.

- ▶ Filtr wymieniać przynajmniej raz na pół roku.
- ▶ Jednak w przypadku intensywnej eksploatacji filtr należy wymieniać częściej.

8.3 Wymiana filtra 5

1. Wyciągnąć wtyczkę sieciową z gniazda.
2. Odkręcić śrubę mocującą za pomocą klucza imbusowego (5 mm).
3. Otworzyć pałąk blokujący kasety filtra.
4. Otworzyć kasetę filtra.
5. Ostrożnie wyjąć filtr za wgłębienia uchwytowe w mocowaniu.
 - ▶ Zutylizować filtr w zamkniętym worku zgodnie z obowiązującymi przepisami.
6. Wyczyścić uszczelkę ściereczką.
7. Włożyć nowy filtr.
8. Zamknąć kasetę filtra, zatrzaskując do przodu blokadę pokrywy.
9. Zamknąć blokadę kasety filtra.
10. Zwrócić uwagę na to, aby z powrotem usunąć pył, który ze względu na wymianę filtra wydostanie się z odkurzacza i/lub wkładu filtra.

8.4 Kontrola poziomu wypełnienia 4

1. Wyciągnąć wtyczkę sieciową z gniazda.
2. Otworzyć obydwa zaczepy zatrzaskowe.
3. Zdjąć głowicę ssącą ze zbiornika i postawić ją na płaskim podłożu.
4. Skontrolować styki wyłączające (sondy drutowe) pod względem zanieczyszczeń i w razie potrzeby wyczyścić je szczotką.
5. Skontrolować uszczelkę głowicy ssącej pod względem zanieczyszczeń i w razie potrzeby wyczyścić ją ściereczką.
6. Nałożyć głowicę ssącą na zbiornik.
7. Zamknąć obydwa zaczepy zatrzaskowe.



8. Upewnij się, że głowica ssąca została prawidłowo zamocowana i zablokowana.

8.5 Kontrola po wykonaniu czynności konserwacyjnych i związanych z utrzymaniem urządzenia

- Po zakończeniu prac konserwacyjnych należy sprawdzić, czy odkurzacz został odpowiednio zmontowany i działa prawidłowo.
- Sprawdzić działanie urządzenia.

9 Transport i przechowywanie

9.1 Transport

Odkurzacz nie może być przenoszony z pełnym zbiornikiem.

Odkurzacza nie wieszac na urządzeniach dźwigowych.

- ▶ Ewentualnie usunąć kondycjoner sieciowy i nieprzymocowany osprzęt z mocowania.
- ▶ Opróżnić odkurzacz przed przeniesieniem go w inne miejsce.
- ▶ Po wciągnięciu płynów nie należy przechylać odkurzacza ani transportować go w pozycji pionowej.
- ▶ Na czas transportu złączyć oba końce węża za pomocą adaptera stożkowego.

W przypadku odkurzaczy klasy H

OSTRZEŻENIE

Niebezpieczeństwo obrażeń spowodowanych szkodliwymi pyłami! Przez króciec wlotowy mogą wydostawać się niebezpieczne zassane przez odkurzacz substancje.

- ▶ W odkurzaczach klasy H należy na czas transportu i przerw w użytkowaniu zatkać króciec wlotowy korkiem.

Szczególne wskazówki dotyczące bezpyłowego transportu

W celu zapewnienia bezpyłowego transportu należy podjąć następujące działania:

- ▶ Włożyć wąż ssący do dołączonego worka transportowego i zamknąć worek transportowy.
- ▶ Zamknąć przyłącze węża.
- ▶ Wyjąć rurę ssącą z dyszą podłogową z uchwytu. Przenieść odkurzacz za uchwyt i rurę ssącą, nie za pałąk do przesuwania.

9.2 Mocowanie walizek

- Zadbać o stabilne ustawienie odkurzacza i zablokować hamulec. Całkowicie wysunąć uchwyt transportowy.
- Umieścić jedną lub kilka walizek na odkurzacz.
 - ▶ Walizka/walizki nie mogą wystawać ponad uchwyt transportowy.
 - ▶ Zwrócić uwagę na maksymalny ładunek dodatkowy.
- Wyjąć pętlę mocującą z uchwytu i przełożyć nad walizkami. W razie potrzeby przedłużyć pętlę mocującą.
- Zaczepić hak pętli mocującej na uchwycie transportowym i naprężyć pętlę mocującą.

9.3 Przechowywanie

- ▶ Odstawić odkurzacz w suchym pomieszczeniu i zabezpieczyć przed niepożądanym użytkowaniem.



10 Pomoc w przypadku awarii

W przypadku awarii, które nie zostały uwzględnione w tej tabeli lub których użytkownik nie jest w stanie usunąć sam, należy skontaktować się z serwisem **Hilti**.

10.1 Awaria odkurzacza

Awaria	Możliwa przyczyna	Rozwiązanie
<p>Świeci wskaźnik serwisowy Wymień filtr.</p>	<p>Wkład filtra jest zapchany lub zbyt stary.</p>	<ul style="list-style-type: none"> ▶ Sprawdzić poziom w zbiorniku. ▶ Nacisnąć przycisk Oczyszczenie ręczne. → Strona 193 ▶ W razie potrzeby wymienić filtr. → Strona 199







Awaria	Możliwa przyczyna	Rozwiązanie
 <p>Świeci wskaźnik serwisowy Wymień filtr.</p>	Nie włożono wkładu filtra.	<ul style="list-style-type: none"> ▶ Włożyć odpowiedni wkład filtra. → Strona 199
 <p>Urządzenie nie daje się uruchomić lub wyłącza się po krótkim czasie.</p>	Zadziałał wyłącznik dopływu wody.	<ul style="list-style-type: none"> ▶ Wyczyścić szczotką czujniki i ich otoczenie.
	Pełny worek na pył.	<ul style="list-style-type: none"> ▶ Wymienić worek na pył.
	Filtr jest mocno zanieczyszczony.	<ul style="list-style-type: none"> ▶ Jeśli automatyczne czyszczenia filtra jest dezaktywowane, należy je aktywować i włączyć odkurzacza na 30 sekund.
	Zapchany wąż ssący lub osłona przeciwpyłowa elektronarzędzia.	<ul style="list-style-type: none"> ▶ Wyczyścić wąż ssący i osłonę przeciwpyłową.
	Przełącznik ustawiania średnicy węża w nieprawidłowej pozycji.	<ul style="list-style-type: none"> ▶ Ustawić średnicę węża → Strona 196.
Z odkurzacza wydostaje się pył.	Filtr jest nieprawidłowo zamontowany.	<ul style="list-style-type: none"> ▶ Ponownie zamontować filtr. → Strona 199
	Uszkodzony filtr.	<ul style="list-style-type: none"> ▶ Zamontować nowy filtr. → Strona 199
Urządzenie włącza się i wyłącza samoczynnie lub przez użytkownika przepływa ładunek elektrostatyczny.	Ładunek elektrostatyczny nie jest prawidłowo odprowadzany, urządzenie nie jest przyłączone do uziemionego gniazda sieciowego.	<ul style="list-style-type: none"> ▶ Podłączyć urządzenie do uziemionego gniazda, zastosować wąż antystatyczny.
Silnik nie działa.	Zadziałał bezpiecznik w gnieździe sieciowym.	<ul style="list-style-type: none"> ▶ Włączyć bezpiecznik. ▶ W razie ponownego zadziałania, ustalić przyczynę powstawania nadmiaru prądu.
	Pełny zbiornik.	<ul style="list-style-type: none"> ▶ Wyłączyć urządzenie i opróżnić zbiornik.
	Zadziałał wyłącznik termiczny silnika.	<ul style="list-style-type: none"> ▶ Wyłączyć urządzenie i pozostawić do ostygnięcia na ok. 5 minut. ▶ Jeśli silnik nie zadziała, oddać urządzenie do serwisu Hilti.
	Wyłącznik termiczny wielokrotnie wyłącza silnik.	<ul style="list-style-type: none"> ▶ Ostrożnie wyczyścić szczeliny wentylacyjne suchą szczotką.
Silnik nie działa w trybie pracy automatycznej.	Urządzenie jest uszkodzone lub nieprawidłowo podłączone.	<ul style="list-style-type: none"> ▶ Skontrolować podłączone urządzenie pod kątem działania lub prawidłowo włożyć wtyczkę do gniazda.
Nie działa system automatycznego czyszczenia filtra.	Niepodłączony wąż ssący.	<ul style="list-style-type: none"> ▶ Podłączyć wąż ssący do urządzenia.

10.2 Awaria urządzenia systemowego

Jeśli odkurzacza używany jest w systemie bezprzewodowym, podłączone urządzenia systemowe mogą wyświetlać następujące komunikaty na swoim ekranie.



Awaria	Możliwa przyczyna	Rozwiązanie
 Wskaźnik serwisowy Nieznany błąd zaczyna świecić.	Połączone urządzenie systemowe otrzymało nieznaną kod błędu z odkurzacza.	<ul style="list-style-type: none"> ▶ Skontrolować odkurzacz pod względem obecności awarii.
 Świeci wskaźnik serwisowy Wymień filtr .	Wkład filtra jest zapchany lub zbyt stary. Nie włożono wkładu filtra.	<ul style="list-style-type: none"> ▶ Sprawdzić poziom w zbiorniku. ▶ Nacisnąć przycisk Oczyszczenie ręczne. → Strona 193 ▶ W razie potrzeby wymienić filtr. → Strona 199 ▶ Włożyć odpowiedni wkład filtra. → Strona 199
 Świeci wskaźnik serwisowy Wyłącznik dopływu wody .	Zadziałał wyłącznik dopływu wody.	<ul style="list-style-type: none"> ▶ Wyczyścić szczotką czujniki i ich otoczenie.
 Świeci wskaźnik serwisowy Zredukowana moc ssania .	Pełny worek na pył. Filtr jest mocno zanieczyszczony. Zapchany wąż ssący lub osłona przeciwpływowa elektronarzędzia. Przełącznik ustawiania średnicy węża w nieprawidłowej pozycji.	<ul style="list-style-type: none"> ▶ Wymienić worek na pył. ▶ Jeśli automatyczne czyszczenia filtra jest dezaktywowane, należy je aktywować i włączyć odkurzacz na 30 sekund. ▶ Wyczyścić wąż ssący i osłonę przeciwpływową. ▶ Ustawić średnicę węża → Strona 196.

11 Utylizacja

 Produkty **Hilti** wykonane zostały w znacznej mierze z materiałów nadających się do powtórnego wykorzystania. Warunkiem recyklingu jest prawidłowa segregacja materiałów. W wielu krajach firma **Hilti** przyjmuje zużyte urządzenia w celu ponownego wykorzystania. Pytać należy w punkcie serwisowym **Hilti** lub doradcy handlowego.

Zgodnie z Europejską Dyrektywą w sprawie zużytego sprzętu elektrotechnicznego i elektronicznego oraz dostosowaniem jej do prawa krajowego, zużyte elektronarzędzia należy posegregować i zutylizować w sposób przyjazny dla środowiska.



- ▶ Nie wyrzucać elektronarzędzi z odpadami komunalnymi!

Pluczką wiertnicza

Z punktu widzenia ochrony środowiska spuszczenie płuczkę wiertniczą do wód gruntowych lub kanalizacji bez odpowiedniego uzdatnienia jest problematyczne.

- ▶ Należy skonsultować się z lokalnymi władzami w związku z obowiązującymi przepisami w tym względzie.

Zaleca się następujący sposób uzdatniania:

- ▶ Płuczki wiertnicze należy zbierać (np. za pomocą odkurzacza do pracy na mokro).
- ▶ Odczekać, aż płuczka wiertnicza się osadzi i usunąć osad na wysypisko gruzu budowlanego (proces wytrącania się osadu można przyspieszyć środkami koagulującymi).
- ▶ Przed wylaniem pozostałej wody (zasadowa, wartość $\text{pH} > 7$) do kanalizacji, należy ją zneutralizować poprzez dodanie kwasowego środka neutralizującego lub rozcieńczyć dużą ilością wody.

Zwierziny

- ▶ Zwierziny należy utylizować zgodnie z przepisami prawnymi obowiązującymi w danym kraju.



12 Gwarancja producenta na urządzenia

- ▶ W razie pytań dotyczących warunków gwarancji należy skontaktować się z lokalnym przedstawicielem **Hilti**.





EC Declaration of Conformity | UK Declaration of Conformity



Manufacturer:
Hilti Corporation
Feldkircherstraße 100
9494 Schaan | Liechtenstein

Importer:
Hilti (Gt. Britain) Limited
1 Trafford Wharf Road, Old Trafford
Manchester, M17 1BY

VC 20H-X (02) , VC 40H-X (02)

Serial Numbers: 1-9999999999

2006/42/EC | Supply of Machinery (Safety) Regulations 2008

2014/30/EU | Electromagnetic Compatibility Regulations 2016

2011/65/EU | The Restriction of the Use of Certain Hazardous Substances in Electrical and Electronic Equipment Regulations 2012

EN 60335-1:2012 +
A11:2014 + A13:2017 +
A1:2019 + A14:2019 +
A2:2019

EN 55014-1:2017 +
A11:2020

EN 61000-3-2:2019

EN 62233:2008

EN 60335-2-69:2012

EN 55014-2:2015

EN 61000-3-3:2013 + A1:2019

A handwritten signature in blue ink, appearing to read "T. Zrilli".

Dr. Tahar Zrilli
Head of Quality and Process Management
Business Area Electric Tools & Accessories

Schaan, 27.07.2021

A handwritten signature in blue ink, appearing to read "J. Huber".

Johannes Wilfried Huber
Senior Vice President
Business Unit Diamond



Hilti Corporation
LI-9494 Schaan
Tel.:+423 234 21 11
Fax:+423 234 29 65
www.hilti.group



2326117